

# Ficha técnica de producto

## Puerta rápida

### ASSA ABLOY HS8010PL

**ASSA ABLOY**  
Entrance Systems

Experience a safer  
and more open world



# Copyright y exención de responsabilidad

Aun cuando el contenido de esta publicación se ha preparado con el mayor cuidado posible, ASSA ABLOY no asume ninguna responsabilidad por daños que puedan derivarse de eventuales errores u omisiones en este documento. Nos reservamos el derecho de hacer las modificaciones/sustituciones adecuadas sin previo aviso.

El contenido de este documento no concede ningún tipo de derechos.

Colores: pueden producirse diferencias de color debido al uso de diferentes métodos de impresión y publicación.

Las marcas ASSA ABLOY, así como sus logotipos, son marcas comerciales propiedad de ASSA ABLOY Group.

Se prohíbe la reproducción o publicación de cualquier parte de este documento, ya sea mediante escáner, de forma impresa, por fotocopia, microfilm o cualquier otro método, sin la autorización previa por escrito de ASSA ABLOY.

© ASSA ABLOY 2006-2022.

Todos los derechos reservados.

# Datos técnicos

## Características

Aplicación:	Exterior
Estructura:	Acero galvanizado
Tamaño máx.: (ancho x alto)*	9.000 mm x 6500 mm**
Colores:	11 colores estándar- blanco, amarillo, verde, naranja, rojo, gris, gris tráfico B, antracita, negro, azul, azul genciana
Seguridad:	Fotocélulas en columnas laterales Viga inferior blanda con dispositivo de detección inalámbrico Función de seguridad "break-away" y de autorreparación
Opciones:	Hay diferentes opciones de ventanos y mosquiteros disponibles. Color de la cubierta del cilindro, cubierta de guías laterales y cubierta del motor.

\* Otros tamaños disponibles a petición

\*\* Varía en función del ancho de la puerta

## Rendimiento

Velocidad:	Apertura: ***hasta 1,4 m/s Cierre: 0,6 m/s
Resistencia al viento:	Clase 2 (450 Pa (N/m <sup>2</sup> )) Clase 3 (700 Pa (N/m <sup>2</sup> )) para puertas de hasta 6.000 mm (an) x 5.500 mm (al) Clase 4 (1000 N/m <sup>2</sup> ) para puertas de hasta 4000 mm de ancho x 5500 mm de alto
Resistencia a la penetración de agua:	Clase 1 (30 Pa (N/m <sup>2</sup> ))
Permeabilidad al aire:	Clase 1 (24 m <sup>3</sup> /m <sup>2</sup> /h a 50 Pa)
Transmitancia térmica:	6,02 W/(m <sup>2</sup> K)
Vida útil prevista:	750,000 de ciclos
Rango de temperaturas de funcionamiento:	De -20 °C a +40 °C

\*\*\* Varía en función de las dimensiones de la puerta

# Contenido

Copyright y exención de responsabilidad.....	2
Datos técnicos.....	3
Características.....	3
Rendimiento.....	3
<b>1. Descripción.....</b>	<b>5</b>
1.1. Generalidades.....	5
1.1.1. Estándar.....	5
1.1.2. Opciones.....	5
1.2. Cortina de puerta.....	6
1.2.1. Construcción.....	6
1.2.2. Material.....	6
1.2.3. Colores.....	6
1.2.4. Ventanos.....	7
1.2.5. Sistema de autorreparación.....	7
1.2.6. Viga inferior blanda.....	7
1.3. Guías laterales.....	7
1.3.1. Consideraciones generales.....	7
1.4. Refuerzo contra el viento.....	8
1.5. Cabezal.....	8
1.5.1. Cilindro de la lona.....	8
1.5.2. Cubiertas.....	8
<b>2. Sistema de funcionamiento.....</b>	<b>9</b>
2.1. Consideraciones generales.....	9
2.2. Motor.....	9
2.3. Sistema de accionamiento.....	9
2.4. Unidad de control.....	10
2.5. Cabrestante.....	10
2.6. Acceso y automatización.....	10
2.6.1. Funciones de control básicas.....	10
2.6.2. Funciones de control externas.....	11
2.6.3. Funciones de control automáticas.....	11
2.6.4. Funciones de seguridad.....	12
2.6.5. Luces.....	13
2.6.6. Funciones adicionales.....	13
<b>3. Especificaciones.....</b>	<b>14</b>
3.1. Ancho y altura de hueco luz.....	14
3.2. Especificaciones de la lona.....	14
3.3. Ventanas.....	15
3.3.1. Ancho de hueco luz requerido.....	15
3.3.2. Altura de hueco luz requerida.....	15
<b>4. Rendimiento en pruebas CEN.....</b>	<b>16</b>
<b>5. Requisitos de espacio y construcción.....</b>	<b>17</b>
5.1. Preparación del edificio.....	17
5.2. Requisitos de espacio.....	17
<b>6. Un servicio en el que puede confiar.....</b>	<b>18</b>
Índice.....	19

# 1. Descripción

## 1.1 Generalidades

La puerta rápida ASSA ABLOY HS8010PL ha sido diseñada para uso exterior en operaciones de uso intensivo de tamaño medio. Protege su entorno contra las corrientes de aire, la humedad, el polvo y la suciedad. Gracias a su gran velocidad de apertura y cierre, la puerta mejora el flujo de tráfico, ofrece comodidad a los empleados y ahorra energía.

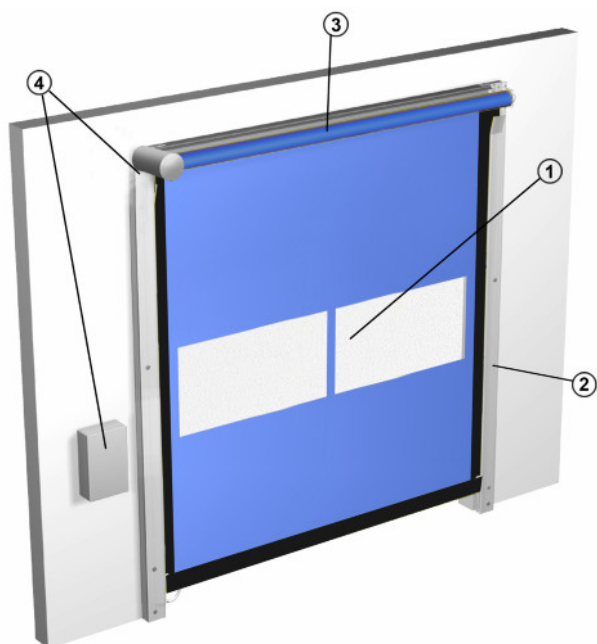

La puerta rápida ASSA ABLOY HS8010PL consta de 4 partes principales:

- 1) Lona de puerta
- 2) Guías laterales
- 3) Cabezal
- 4) Sistema de funcionamiento

### 1.1.1 Estándar

La puerta rápida ASSA ABLOY HS8010PL lleva las siguientes especificaciones de serie:

Lona de puerta:	PVC de color de 900 g/m <sup>2</sup>
Estructura:	Acero galvanizado
Guía lateral:	Refuerzo contra el viento de 230 mm en la parte inferior
Seguridad:	Fotocélulas en columnas laterales Viga inferior blanda con dispositivo de detección inalámbrico Función de seguridad "break-away" y de autorreparación
Funcionamiento:	Motor + unidad de control
Colores:	11 colores estándar- blanco, amarillo, verde, naranja, rojo, gris, gris tráfico B, antracita, negro, azul, azul genciana

### 1.1.2 Opciones

ASSA ABLOY ofrece una gran variedad de opciones y accesorios para adaptar la puerta rápida ASSA ABLOY HS8010PL a las necesidades específicas de cada cliente.

Cabezal:	Cubierta de cilindro de acero galvanizado Cubierta de motor de acero galvanizado
Guía lateral:	Cubiertas de guías laterales de acero galvanizado
Funcionamiento:	Acceso y automatización
Ventanas:	Ventanos pequeños

## 1.2 Cortina de puerta

### 1.2.1 Construcción

La lona de la puerta está hecha de una sola pieza de lona de PVC. La lona se enrolla por encima del premarco de la puerta y requiere poco espacio.

#### Parte superior

La parte superior de la lona está conectada a un rodillo de acero, situado en el cabezal, encima de la apertura de la puerta.

#### Parte inferior

El tope inferior flexible de la lona de la puerta no contiene refuerzos, por lo que resulta completamente segura ya que se deforma la lona en caso de quedar una persona atrapada bajo una puerta que esté cerrándose.

#### Lateral

Los lados izquierdo y derecho de la lona de la puerta están hechos con cadena de retención patentada. Si la puerta es golpeada por un vehículo, varias de dichas cadenas se desprenderán de la guía lateral. La función de autorreparación actúa como una cremallera para recolocar la cadena de retención en la guía lateral.











### 1.2.2 Material

#### Tipo de lona

- PVC de color de 900 g/m<sup>2</sup>,
- alta resistencia

### 1.2.3 Colores

La ASSA ABLOY HS8010PL puerta rápida está disponible con lonas en 11 colores y lona translúcida. Los colores RAL son lo más parecidos posible a la colección de colores RAL HR oficial. La desviación máx. es 1,0 DE.

	RAL 1003
	RAL 2004
	RAL 3000
	RAL 5002
	RAL 5010
	RAL 6005
	RAL 7016
	RAL 7035
	RAL 7043
	RAL 9005
	RAL 9010
	Lona translúcida (opcional)



### 1.2.4 Ventanos

Para mejorar la visibilidad o que la entrada de luz diurna sea mayor, la lona de la puerta puede llevar ventanos. Las ventanas tienen tamaños fijos y se localizan en una cuadrícula predefinida.



### 1.2.5 Sistema de autorreparación

Las puertas rápidas están equipadas con un sistema de autorreposición. Cuando un vehículo golpea la puerta durante el funcionamiento, la resistente lona de la puerta absorbe el impacto y se libera por sí sola de las guías laterales, lo que minimiza los daños. La puerta se reintroduce automáticamente en las guías en el siguiente ciclo de apertura y cierre. Esta función exclusiva hace que la puerta pueda recibir impactos con un mínimo de daños, lo que reduce las paradas de producción y los costes de reparación.



### 1.2.6 Viga inferior blanda

La viga inferior blanda es un sellado flexible a nivel del suelo que contiene un dispositivo detector inalámbrico. Cuando un vehículo golpea la puerta, la lona se desaloja de la columna lateral y se reposiciona automáticamente durante el movimiento o durante el siguiente ciclo de apertura.



## 1.3 Guías laterales

Las guías laterales conducen la lona de la puerta arriba y abajo. Esta guía es una unión de plástico, por lo que la lubricación es esencial.

### 1.3.1 Consideraciones generales

Las columnas laterales forman parte del marco, que también contiene el cabezal. Este marco se ha fabricado con perfil de acero inoxidable galvanizado de 3 mm de espesor. Las columnas laterales se conectan directamente a la pared.

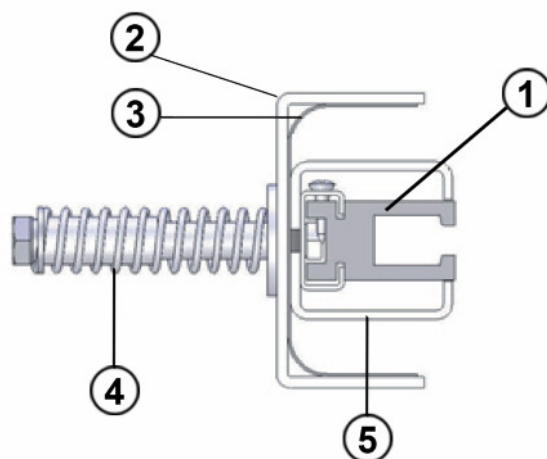

- 1) Guía lateral de polietileno de baja fricción dentro de un carril de acero
- 2) Estructura de acero galvanizado. Canal en U de 100 mm x 50 mm x 3 mm
- 3) Junta de estanqueidad de goma
- 4) Muelle tensor
- 5) Refuerzo contra el viento (230 mm en la parte inferior)

## 1.4 Refuerzo contra el viento

Para aumentar la resistencia al viento de la puerta, en la parte inferior de las guías laterales se ha instalado un refuerzo contra el viento. Este refuerzo va montado alrededor de la guía. La parte inferior de la lona de la puerta es la parte más vulnerable a la fuerza del viento. El refuerzo impide que la lona se desprenda de las guías laterales.

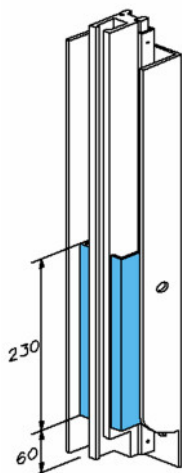

## 1.5.2 Cubiertas

Está disponible una cubierta de cabezal opcional para cubrir el rollo de lona y/o el motor en entornos sucios y polvorientos o por motivos estéticos. Las guías laterales también pueden taparse con cubiertas.

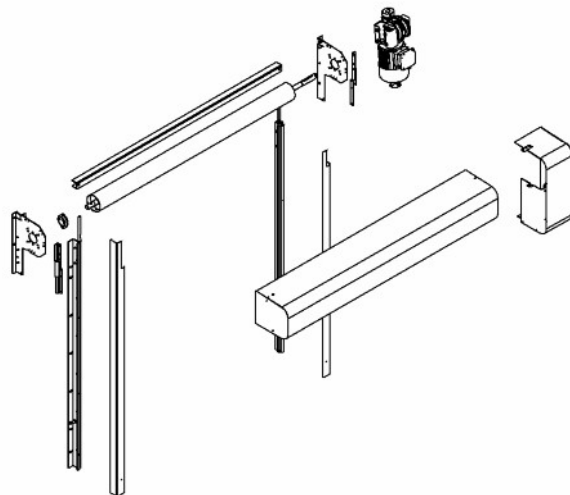

## 1.5 Cabezal

### 1.5.1 Cilindro de la lona

El cilindro de la lona va montado en el cabezal que hay encima de la lona de la puerta. Tiene como función enrollar la lona por medio de un contrapeso. Un sistema de accionamiento por engranajes hace subir y bajar la puerta por las guías.

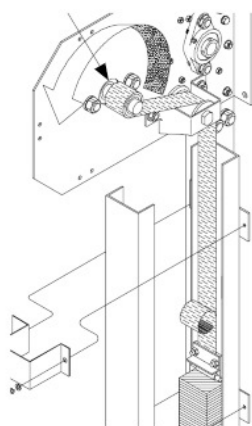



## 2. Sistema de funcionamiento

### 2.1 Consideraciones generales

La puerta rápida ASSA ABLOY HS8010PL se acciona siempre eléctricamente. El sistema de accionamiento es una combinación de motor y cuadro de maniobras. El motor de accionamiento es eléctrico. El motor garantiza una rapidez de cierre segura.

### 2.2 Motor

Un motor accionado con un inversor de frecuencia garantiza una fiabilidad excepcional y un funcionamiento sin problemas. Esta tecnología asegura la suavidad de arranque y detención, lo que prolonga la vida útil del motor de manera considerable. También posibilita una mayor rapidez de apertura/cierre. El motor permite operaciones fiables las 24 horas del día. El mecanismo siempre se combina con un cuadro de maniobras.

El mecanismo acciona el rodillo de acero para abrir o cerrar la puerta. Si se produce una interrupción del suministro principal, el mecanismo puede desconectarse y la puerta se puede abrir o cerrar manualmente con la manivela.

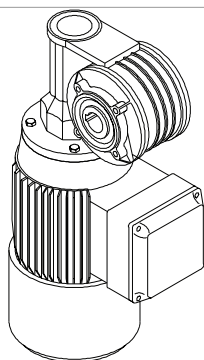

### 2.3 Sistema de accionamiento

Las puertas rápidas están equipadas con un sistema de accionamiento exclusivo. El sistema elimina la necesidad de utilizar lastre en la lona de la puerta o cadenas de tensión. Este sistema accionado por engranajes consta de un piñón en el eje de accionamiento que hace subir y bajar las cadenas de retención laterales por las guías. Esto garantiza que, incluso en condiciones de grandes diferencias de presión, la puerta se cerrará totalmente.

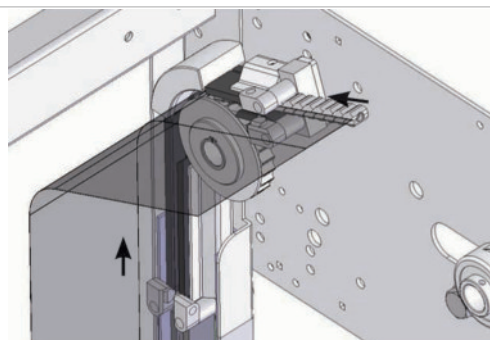

## 2.4 Unidad de control

El cuadro de maniobras se instala junto a la puerta. Posee botones de accionamiento de APERTURA y CIERRE, un botón de parada de emergencia y un interruptor mecánico de principal.

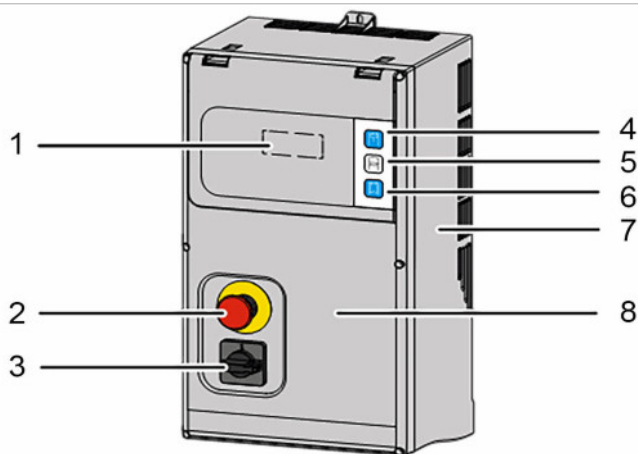

- 1) Pantalla
- 2) Parada de emergencia
- 3) Interruptor mecánico de suministro eléctrico
- 4) Botón de APERTURA
- 5) Botón de PARADA
- 6) Botón de CIERRE
- 7) Carcasa
- 8) Tapa de la carcasa

## 2.5 Cabrestante

Un cabrestante permite accionar manualmente la puerta, por ejemplo, durante una interrupción del suministro eléctrico. Cuando es posible accionarla eléctricamente, el cabrestante se desconecta. Cuando se requiere accionar la puerta manualmente, al tirar de una cuerda se conectará el cabrestante al motor y se desconectará la alimentación eléctrica. Esto permitirá accionar la puerta manualmente de un modo seguro.

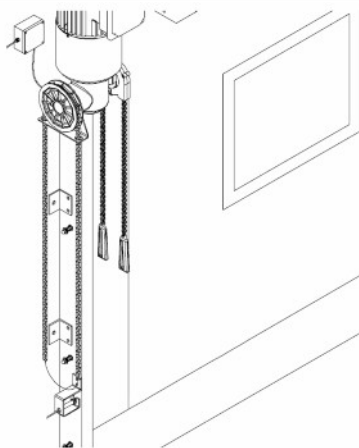

## 2.6 Acceso y automatización

ASSA ABLOY ofrece una amplia gama de funciones que permiten controlar la apertura y la seguridad de forma avanzada.

### 2.6.1 Funciones de control básicas

#### 2.6.1.1 Interbloqueo

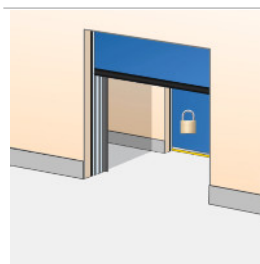

Desarrollado para climatización o seguridad; si la puerta A está abierta, la puerta B no se puede abrir. Si la puerta B está abierta, la puerta A no se puede abrir. Una puerta bloqueada puede recordar el comando de apertura si se selecciona a través de un microinterruptor. Opcionalmente, puede instalarse un interruptor exterior de bloqueo para su desactivación.

- Funcionamiento de la función de interbloqueo (interruptor de activación/desactivación de interbloqueo suministrado con puerta principal)
- Interruptor de activación/desactivación de interbloqueo (requiere función de interbloqueo)
- Interruptor de activación/desactivación de interbloqueo con llave (requiere función de interbloqueo)

#### 2.6.1.2 AIRLOCK

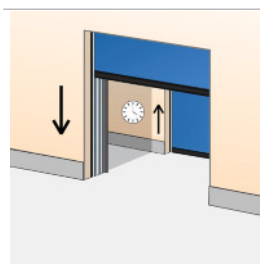

Desarrollado para control de climatización o seguridad: Excepto cuando se utiliza el interbloqueo, la puerta B se abre automáticamente cuando la puerta A se cierra. Tarjeta de circuito instalada en el cuadro de maniobras. Opcionalmente, puede instalarse un interruptor exterior de bloqueo para su desactivación.

#### 2.6.1.3 Apertura reducida

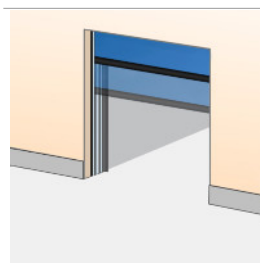

Para que la gente pase, tal vez no hay que abrir del todo una puerta. Con un comando manual (peatonal) se puede activar una apertura reducida de la puerta, mientras que con un radar o lazo magnético puede seguir abriéndose del todo. Microinterruptor premontado para activarse en la caja de control.

- Función de dos alturas de apertura I/II con selección manual (interruptor incluido)
- Función de dos alturas de apertura I/II con selección automática (2 impulsos distintos de apertura)

## 2.6.2 Funciones de control externas

### 2.6.2.1 Caja de pulsadores, exterior

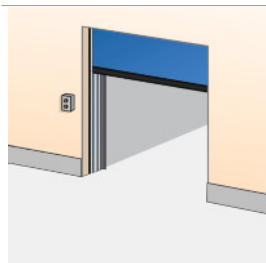

Cuando el cuadro de maniobras principal tiene que instalarse lejos del hueco de la puerta, se debe instalar un cuadro de maniobras adicional en el exterior del edificio, cerca de la puerta. Generalmente se combina con apertura reducida.

Se instala en la pared interior o exterior, junto a la puerta.

### 2.6.2.2 Interruptor de tirador

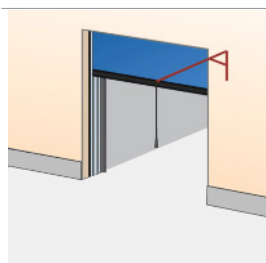

Un interruptor de tirador instalado encima del hueco de la puerta puede accionarse, por ejemplo, desde una carretilla elevadora. La puerta se abre cuando se tira de la cuerda.

Se instala en el interior de la construcción, encima de la puerta.

- Interruptor de tirador completo, con cable de 5 m
- Soporte de interruptor de tirador en acero galvanizado – L 3000 mm
- Soporte de interruptor de tirador en acero pintado – L 3000 mm
- Soporte de interruptor de tirador en acero inoxidable – L 3000 mm

### 2.6.2.3 Mando a distancia

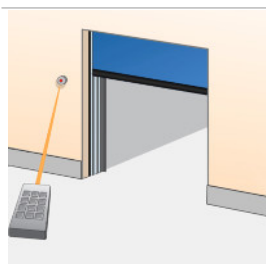

Un radiotransmisor manual permite controlar el funcionamiento de la puerta desde un vehículo o desde cualquier posición dentro de 50-100 metros del receptor y de la antena junto a la puerta. Para el cierre de la puerta, ésta se puede equipar con un haz de fotocélula.

Receptor instalado en el cuadro de maniobras y antena instalada en la pared junto a la puerta.

## 2.6.3 Funciones de control automáticas

- Función automática/manual (incluye interruptor en la caja de control)
- Función de cierre manual con apertura/cierre mediante un comando manual común (ej., se abre y cierra la puerta con un solo tirador)
- Función de cierre manual con impulso separado (ej., 2 botones arriba y abajo)

### 2.6.3.1 Lazo magnético

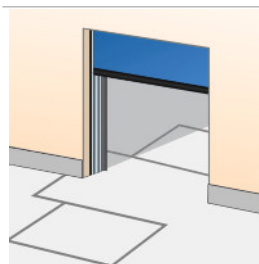

Un sensor instalado en el suelo abre automáticamente la puerta cuando detecta un objeto de metal (normalmente una carretilla elevadora o una transpaleta). Esta es una solución ideal para lugares con tráfico frecuente de vehículos.

Se instala en el suelo en el exterior, interior o a ambos lados de la puerta.

### 2.6.3.2 Radar

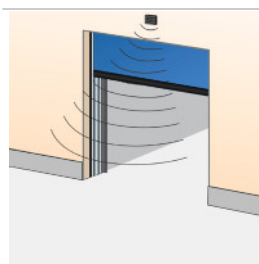

Un sensor de infrarrojos instalado encima de la puerta detecta objetos (personas o vehículos) dentro de una distancia determinada de la puerta y abre la puerta automáticamente. Esta es una solución ideal para lugares con tráfico frecuente de vehículos o personas. Suele combinarse con cierre automático.

Se instala en la pared interior o exterior, encima de la puerta.

### 2.6.3.3 Apertura con sensor

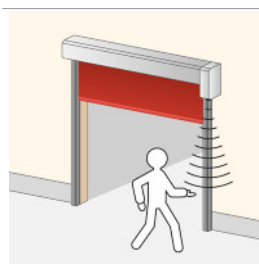

Es posible instalar un sensor de infrarrojos para abrir la puerta sin contacto y permitir el paso de personas. El sensor se puede colocar en el cobertor del motor o se puede utilizar un soporte alternativo para instalar el dispositivo en cualquier lugar. Se trata de una solución ideal en un entorno en el que, por motivos de higiene, las personas deben evitar tocar objetos.

### 2.6.3.4 Puerta de apertura con fotocélulas

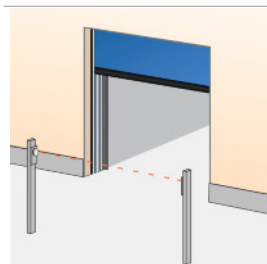

Un conjunto de fotocélulas instaladas en pilares, a cada lado de la puerta. Cuando una persona o vehículo pasa entre las fotocélulas, el haz se interrumpe y la puerta se abre. Fotocélulas instaladas en pilares, lejos de la puerta.

### 2.6.3.5 Cierre automático (estándar)

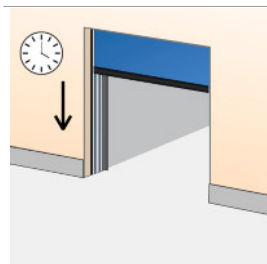

Un temporizador programable cierra la puerta al cabo del tiempo especificado, medido desde que se alcanza la posición de apertura completa y/o desde que se pasa por el haz de la fotocélula. Normalmente también se emplea un interruptor en la unidad de control para volver a cierre manual. Microinterruptores ajustables en cuadro de maniobras.

## 2.6.4 Funciones de seguridad

### 2.6.4.1 Dispositivo de detección inalámbrico (estándar)

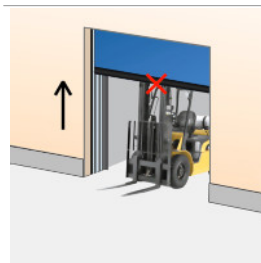

Todas las puertas están equipadas con un dispositivo de detección. La dispositivo de detección inalámbrico de la viga inferior blanda detecta obstrucciones mientras la puerta se cierra y cambia la dirección de la misma.

### 2.6.4.2 Fotocélulas de seguridad de 1 canal (estándar)

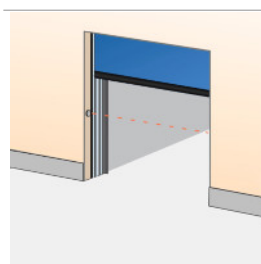

Un grupo de fotocélulas de transmisión y recepción que va montado en el hueco de la puerta. Si se interrumpe el haz de las fotocélulas durante el cierre, la puerta se detiene en menos de 30 mm y retrocede a la posición de apertura completa. Se instala en el hueco de la puerta a 300 mm sobre el nivel del suelo.

### 2.6.4.3 Luces de aviso: roja

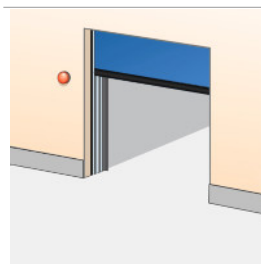

A cada lado hay una luz de aviso roja que informa del estado actual de la puerta. La luz parpadea antes y durante el movimiento de la puerta. Se instala en la pared interior y exterior, junto a la puerta.

### 2.6.4.4 Señal acústica

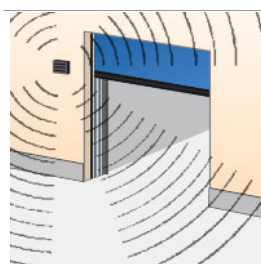

Se emite una señal acústica antes de que la puerta comience a cerrarse y se mantiene hasta que la puerta se ha cerrado por completo. Se instala en la pared interior y exterior, junto a la puerta.

- Señal acústica 24 V CA 80 dB a 1 metro (bocina cuando la puerta está en movimiento)

## 2.6.5 Luces

- Luces intermitentes de funcionamiento normal
- Luz intermitente de funcionamiento normal con preaviso antes de cierre y apertura

### 2.6.5.1 Luces de aviso: naranja

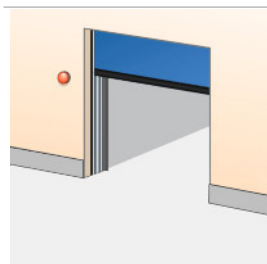

A cada lado hay una luz de aviso naranja que informa sobre el estado actual de la puerta. La luz parpadea antes y durante el movimiento de la puerta. Se instala en la pared interior y exterior, junto a la puerta.

### 2.6.5.2 Luces de aviso: verde

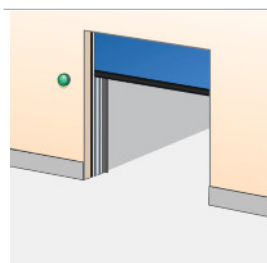

A cada lado hay una luz de aviso verde que informa de la posición de apertura de la puerta mediante una señal de luz continua.

### 2.6.5.3 Semáforo: luz roja y verde

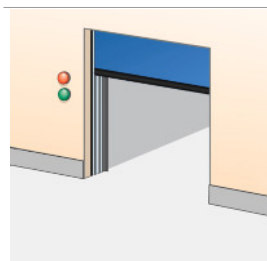

Si es necesario dirigir el tráfico a través de la puerta, se pueden instalar dos semáforos rojos y dos semáforos verdes para indicar la dirección de circulación. En aquel lado de la puerta en que primero se detecta que un vehículo se está aproximando, el semáforo verde se enciende. En el lado opuesto se enciende el semáforo rojo. El tráfico procedente de esta dirección debe ceder el paso al que viene de la dirección contraria. Por lo general se instala en garajes de aparcamiento. Se instala en la pared interior y exterior, junto a la puerta.

## 2.6.6 Funciones adicionales

### 2.6.6.1 Reserva de batería del SAI

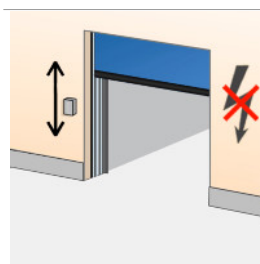

Es posible que en casos de emergencia o fallos de la alimentación principal, sea necesario abrir la puerta. La batería del sistema de alimentación ininterrumpida (SAI) almacena suficiente energía para un ciclo de apertura de emergencia. Se instala en la pared interior, al lado de la puerta.

- Interfaz de kit de SAI, apertura automática en caso de fallo de alimentación
- Interfaz de kit de SAI, apertura semiautomática en caso de fallo de alimentación

## 3. Especificaciones

### 3.1 Ancho y altura de hueco luz

La puerta rápida ASSA ABLOY HS8010PL estándar está disponible en los siguientes tamaños:

Tamaños de puerta estándar*		
	Ancho de hueco luz	Altura de hueco luz
Mín.:	2000 mm	2.000 mm
Máx.:	9.000 mm	6500 mm**

\* Posibilidad de otras dimensiones bajo petición.

\*\* Varía en función del ancho de la puerta. Consultar el siguiente diagrama.

DH [mm]															
6500															
6000															
5500															
5000															
4500															
4000															
3500															
3000															
2500															
2000															
	2000	2500	3000	3500	4000	4500	5000	5500	6000	6500	7000	7500	8000	8500	9000
	DW [mm]														

### 3.2 Especificaciones de la lona

	Lona de color	Ventano
Material	PVC reforzado	PVC
Grosor	0,8 mm	2,0 mm
Peso	900 g/m <sup>2</sup>	2,5 kg/m <sup>2</sup>
Resistencia a la tracción (kN/5 cm)	4,0 L/3,5 W	1,6
Resistencia a la rotura	600 N (DIN 53363)	100 N (DIN 53515)



### 3.3 Ventanas

Dimensiones: ancho x alto: 640 mm x 580 mm.  
Combinaciones: Es posible cualquier combinación de filas.

#### 3.3.1 Ancho de hueco luz requerido

DLW	N.º de guías disponible
2000 mm – 2719 mm	2
2720 mm – 3509 mm	3
3510 mm – 4299 mm	4
4300 mm – 5499 mm	5
5500 mm – 5879 mm	6
5880 mm – 6669 mm	7
6670 mm – 7459 mm	8
7460 mm – 8249 mm	9
8250 mm – 9000 mm	10

#### 3.3.2 Altura de hueco luz requerida

DLH	N.º de filas disponible	CC
2040 mm	1	1600 mm

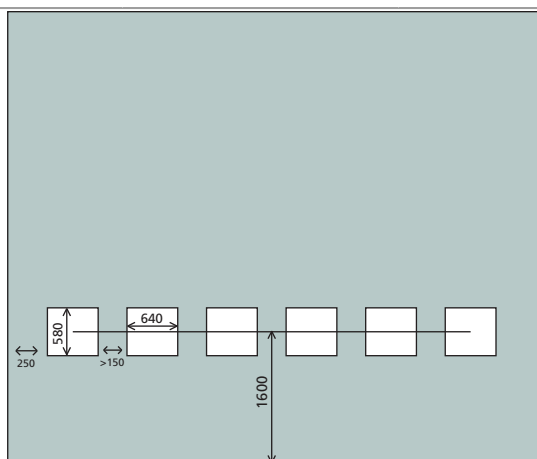

## 4. Rendimiento en pruebas CEN

Característica	Estándar	Prueba según	Resultado	Valor
Fuerza del viento	EN 12424	EN 12444	Clase 2*	450 Pa (N/m <sup>2</sup> )
Resistencia a la penetración de agua	EN 12425	EN 12489	Clase 1	30 Pa (N/m <sup>2</sup> ) agua rociada durante 15 minutos
Permeabilidad al aire	EN 12426	EN 12427	Clase 1	24 m <sup>3</sup> /m <sup>2</sup> /h a 50 Pa
Aperturas seguras	EN 12453	EN 12445	Aprobado	
Resistencia mecánica	EN 12604	EN 12605	Aprobado	
Movimientos no intencionales	EN 12604	EN 12605	Aprobado	
Resistencia térmica	EN 12428		6,02 W/(m <sup>2</sup> K)	
Prueba de rendimiento	EN 12604	EN 12605	1.000.000 de ciclos	

\* La clasificación de resistencia al viento indicada corresponde a la dimensión máxima. Para puertas de hasta 6.000 mm(an) x 5.500 mm(al): Clase 3 (700 Pa (N/m<sup>2</sup>)). Para puertas de hasta 4000 mm de ancho x 5500 mm de alto: Clase 4 (1000 Pa (N/m<sup>2</sup>)).

## 5. Requisitos de espacio y construcción

### 5.1 Preparación del edificio

La puerta se monta de forma previa en la fábrica (tanto como es posible) para garantizar que la instalación se pueda realizar de forma rápida y sencilla. La puerta se instala directamente en la pared. Se necesita una carretilla elevadora para elevar el marco contra la pared.

La fijación utilizada en la pared debe tener la resistencia suficiente para soportar la carga de viento y el impacto de una colisión.

Se tienen que cumplir los siguientes criterios y requisitos eléctricos para que el motor funcione correctamente:

<b>Tensión de alimentación:</b>	monofásica de 220 V-240 V (opción: 400 V trifásica)
<b>Potencia:</b>	1,5kW 16A (opción: 1,5kW 3 x 16 A)
<b>Frecuencia:</b>	50Hz - 60Hz
<b>Grado de protección:</b>	Motor: IP65 Cuadro de maniobras: IP65
<b>Rango de temperaturas de funcionamiento:</b>	De 0 °C a +40 °C

### 5.2 Requisitos de espacio

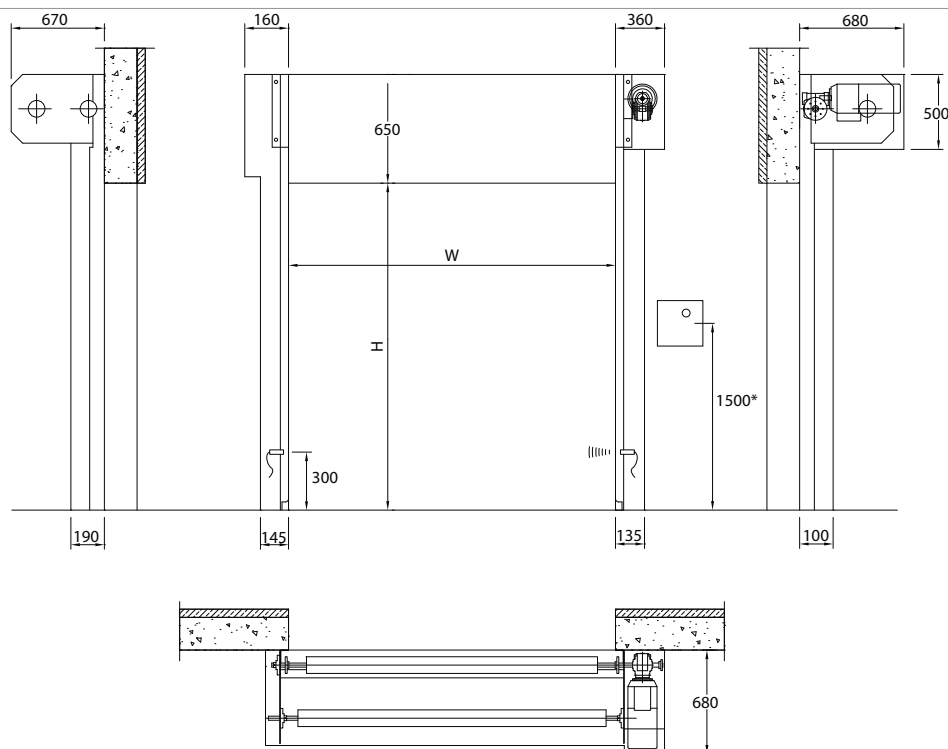

\* Posición de instalación recomendada

## 6. Un servicio en el que puede confiar



### Gold

#### Máxima protección

El plan Gold ofrece cobertura total y le permite planificar su presupuesto y sus gastos de forma anual.

- Repuestos para llamadas de emergencia
- Costes de mano de obra y desplazamiento para llamadas de emergencia
- Sustitución de componentes de acuerdo con un programa de mantenimiento preventivo para cumplir requisitos legales y de seguridad

### Silver

#### Mayores ventajas

El plan Silver, que tiene cobertura para todas las llamadas de servicio en horario laboral, le ofrece tranquilidad.

- Costes de mano de obra y desplazamiento para llamadas de emergencia
- Mantenimiento preventivo

### Bronze

#### Servicio programado

Con el plan Bronze, que incluye visitas programadas in situ, usted tiene la seguridad de que sus puertas y sistemas para muelles de carga serán sometidos a mantenimiento e inspecciones periódicas.

- Mantenimiento preventivo

#### Incluido en todos los paquetes

1 a 4 visitas de mantenimiento programado al año	Servicio de atención de averías	Comprobaciones de seguridad, cumplimiento y control de calidad	Informes de documentación realizados in situ
--	---------------------------------	--	--

#### Un servicio experto en el que puede confiar

Una empresa saludable tiene un flujo constante de mercancías, servicios y personas a través de sus accesos todos los días. Sin embargo, un tráfico intenso pone los accesos bajo presión, ya que cada componente debe estar en condiciones óptimas para que los accesos funcionen sin contratiempos.

ASSA ABLOY Entrance Systems ofrece las soluciones de servicio más completas y flexibles del sector, ya que algo tan robusto y bien diseñado como una puerta o sistema para muelles de carga ASSA ABLOY necesita mantenimiento para seguir funcionando de forma óptima.

#### Paquetes de cuidado proactivo

Un contrato de mantenimiento ASSA ABLOY le ofrece un servicio en el que puede confiar. Tenemos técnicos de servicio especializados que están listos para atender sus necesidades de servicio. Cuentan con amplia experiencia y tienen una gran variedad de repuestos para mantener sus puertas industriales y sistemas para muelles de carga en funcionamiento.

Con un contrato de mantenimiento ASSA ABLOY usted puede garantizar el funcionamiento fiable, seguro y sostenible de cada acceso incluido en el contrato, inclusive puertas y sistemas para muelles de carga de otras marcas.

#### ASSA ABLOY e-maintenance™ (complemento opcional)

Si desea acceder en línea a una descripción general de sus sistemas de acceso y su historial, añada ASSA ABLOY e-maintenance™ a su paquete de servicio:

- Fácil acceso a datos en tiempo real de todas sus puertas
- Información de planificación, pedido y servicio
- Visión de conjunto que ayuda a controlar los costes del ciclo de vida

# Índice

## A

Acceso y automatización.....	10
AIRLOCK.....	10
Altura de hueco luz requerida.....	15
Ancho de hueco luz requerido.....	15
Ancho y altura de hueco luz.....	14
Apertura con sensor.....	11
Apertura reducida.....	10

## C

Cabezal.....	8
Cabrestante.....	10
Caja de pulsadores, exterior.....	11
Características.....	3
Cierre automático (estándar).....	12
Cilindro de la lona.....	8
Colores.....	6
Consideraciones generales.....	7, 9
Construcción.....	6
Copyright y exención de responsabilidad.....	2
Cortina de puerta.....	6
Cubiertas.....	8

## D

Datos técnicos.....	3
Descripción.....	5
Dispositivo de detección inalámbrico (estándar).....	12

## E

Especificaciones.....	14
Especificaciones de la lona.....	14
Estándar.....	5

## F

Fotocélulas de seguridad de 1 canal (estándar).....	12
Funciones adicionales.....	13
Funciones de control automáticas.....	11
Funciones de control básicas.....	10
Funciones de control externas.....	11
Funciones de seguridad.....	12

## G

Generalidades.....	5
Guías laterales.....	7

Índice

## I

Interbloqueo.....	10
Interruptor de tirador.....	11

## L

Lazo magnético.....	11
Luces.....	13
Luces de aviso: naranja.....	13
Luces de aviso: roja.....	12
Luces de aviso: verde.....	13

## M

Mando a distancia.....	11
Material.....	6
Motor.....	9

## O

Opciones.....	5
---------------	---

## P

Preparación del edificio.....	17
Puerta de apertura con fotocélulas	12

## R

Radar.....	11
Refuerzo contra el viento.....	8
Rendimiento.....	3
Rendimiento en pruebas CEN.....	16
Requisitos de espacio.....	17
Requisitos de espacio y construcción .....	17
Reserva de batería del SAI.....	13

## S

Semáforo: luz roja y verde.....	13
Señal acústica.....	12
Sistema de accionamiento.....	9
Sistema de autorreparación.....	7
Sistema de funcionamiento.....	9

## U

Un servicio en el que puede confiar... .....	18
Unidad de control.....	10

## V

Ventanas.....	15
Ventanos.....	7
Viga inferior blanda.....	7

El Grupo ASSA ABLOY es el líder mundial en soluciones de acceso.  
Cada día ayudamos a miles de millones de personas a vivir en un mundo más abierto.

**ASSA ABLOY**  
Entrance Systems

ASSA ABLOY Entrance Systems ofrece soluciones que permiten un flujo eficaz y seguro de mercancías y personas. Nuestra oferta incluye una amplia gama de puertas automáticas peatonales, industriales y residenciales, equipamiento para muelles de carga, seguridad perimetral y servicios.