

User Manual

Sliding Door Operator

ASSA ABLOY SL500, SL510, SL520, SL521

ASSA ABLOY
Entrance Systems

Experience a safer
and more open world



Sliding Door Operator ASSA ABLOY SL500, SL510, SL520, SL521

User Manual Original instructions





CONTENTS - Original instructions

Presentation of notes and warning signs	6
WARNING: Important safety instructions. It is important for the safety of persons to follow these instructions. Save these instructions.	6
Congratulations on your new automatic door!	9
Electronic equipment reception interference	9
Environmental requirements	9
Product liability	9
Warranty	10
Service	10
Intended use	11
Technical specification	11
How the ASSA ABLOY SL500, ASSA ABLOY SL510, ASSA ABLOY SL520 and ASSA ABLOY SL521 work	11
Locking	11
Unlocking	12
ASSA ABLOY Sliding Door Manager	12
Operation mode selectors	13
Integrated safety	16
Safety system with presence sensors	17
Technologically advanced sensors	18
Safety system with photocells	21
Emergency escape	22
Regular safety checks	23
Safety accessories	26
General accessories	26
Troubleshooting	29
Service/Maintenance	30
Other products from ASSA ABLOY Entrance Systems	30
Declaration of conformity	32

Presentation of notes and warning signs

Various symbols and texts are used in this manual for easier understanding and identification.

<p>Note! When you see Note! it contains useful advice and information to ensure correct and compliant usage of the system.</p>
 <p>Potential hazardous situation that can lead to either minor or severe injuries or death and cause either minor or substantial property damage.</p>
 <p>Potential hazardous situation that could lead to danger of electric shock and cause serious injury or death.</p>

WARNING: Important safety instructions. It is important for the safety of persons to follow these instructions. Save these instructions.



- Failure to observe the information in this manual may result in personal injury or damage to equipment.
- To reduce the risk of injury of persons - use this operator only with pedestrian doors.
- The mains power supply shall be installed with protection and an all-pole mains switch with isolating capability of Category III, shall be installed according to local regulations.
- Frequently examine the installation for imbalance where applicable and signs of wear or damage to cables, springs and mounting. Do not use if repair or adjustment is necessary.

- Do not use the equipment if repair or adjustment is necessary.
- **WARNING:** the drive shall be disconnected from its power source during cleaning, maintenance and when replacing parts.
- The operator can be used by children over 8 years of age if they have been instructed by a person in charge of their safety concerning use of the appliance in a safe way and understand the hazards involved.
- The operator can be used by children 8 years of age or younger if they are supervised by a person responsible for their safety.
- The operator can be used by persons with impaired physical, sensory or mental capacity if they have been instructed by a person in charge of their safety concerning use of the appliance in a safe way and understand the hazards involved.
- Cleaning and user maintenance shall not be made by children.
- Do not let children or anyone climb on or play with the door or the fixed/remote controls.
- The doorset can be operated automatically by sensors or manually by activators.
- Do not dash through a closing door.
- This appliance may contain batteries that are only replaceable by skilled persons.
 - The battery must be removed from the appliance before it is scrapped
 - The appliance must be disconnected from the supply mains when removing the battery.
 - The battery is to be disposed of safely.

- Ensure that controls that can be set for a locked position are only activated when there are no other persons in the room.

Congratulations on your new automatic door!

ASSA ABLOY Entrance Systems AB has developed automatic doors for more than 50 years. State-of-the-art technology and carefully tested materials and components provide you with a superior product.

As with all other technical products, your automatic door requires periodic maintenance and service. It is essential that you know your automatic door (system) and that you recognize the importance of maintaining it in compliance with applicable standards for safety.

Your local ASSA ABLOY Entrance Systems-authorized representative is familiar with these standards, as well as applicable local codes and ASSA ABLOY Entrance Systems recommendations for power-operated pedestrian doors. Service and adjustments performed by your ASSA ABLOY Entrance Systems-authorized representative, will ensure safe and proper operation of your automatic door unit.

Electronic equipment reception interference

The equipment may generate and use radio frequency energy and if not installed and used properly, it may cause interference to radio, television reception or other radio frequency type systems.

If other equipment does not fully comply with immunity requirements, interference may occur.

There is no guarantee that interference will not occur in a particular installation. If this equipment does cause interference to radio or television reception, which can be determined by turning the equipment off and on, the user is encouraged to try to correct the interference by one or more of the following measures:

- Re-orient the receiving antenna.
- Relocate the receiver with respect to the equipment.
- Move the receiver away from the equipment.
- Plug the receiver into a different outlet so that equipment and receiver are on different branch circuits.
- Check that protective earth (PE) is connected.

If necessary, the user should consult the dealer or an experienced electronics technician for additional suggestions.

Environmental requirements

ASSA ABLOY Entrance Systems products are equipped with electronics and may also be equipped with batteries containing materials which are hazardous to the environment. Disconnect power before removing electronics and battery and make sure it is disposed of properly according to local regulations (how and where) as was done with the packaging material.

Product liability

According to regulations, the following are the responsibility of the owner or caretaker of the equipment

- that the equipment operates correctly, so that it gives sufficient protection in regard to safety and health
- that the equipment is operated and regularly maintained, inspected and serviced by someone with documented competence in the equipment and in applicable regulations
- that the provided "Service Log Book" and "Site Acceptance Test and Risk Assessment" documents (PRA-0005) are kept available for maintenance and service records
- that inspection covers the emergency opening function (when applicable)
- that the closing force is appropriate for the door size on fire-approved door systems (when applicable).

Warranty

ASSA ABLOY Entrance Systems warrants its products to be free from defects in material and workmanship under intended use and service for a warranty time of 12 months, beginning at time of delivery. This warranty extends only to the original buyer of the equipment.

ASSA ABLOY Entrance Systems warrants that the software will operate substantially in accordance with its functional descriptions and that it has been recorded on non-defective media.

The ASSA ABLOY Entrance Systems warranty does not apply to

- That the software will be error-free or operate without interruption
- General wear and tear on the system
- Fuse, disposable batteries and glass damage
- System deviations caused by installer other than ASSA ABLOY Entrance Systems
- System that has been altered or damaged by vandalism or misuse
- System that has been additionally equipped with non-ASSA ABLOY Entrance Systems original branded parts and/or spare parts
- Unrequired visits due to poor client communication (door working when our technician arrives, reset, power discontinuation)
- Adjustments (closing and opening speed and also detection field radars) due to customer requests (excludes operational adjustments thought to create a hazard)
- Water damage
- Adverse weather conditions
- Any damage caused, directly or indirectly, by a circumstance beyond the control of the applicable company within ASSA ABLOY Entrance Systems, such as industrial dispute, fire, natural disaster, war, extensive military mobilization, insurrection, requisition, seizure, embargo, restrictions in the use of power and defects or delays in deliveries by sub-contractors caused by any such circumstances

Please note:

- Non-compliance with manufacturers care and maintenance recommendations may void the warranty.
- ASSA ABLOY Entrance Systems-authorized resellers shall extend this warranty to end-users only, but have no authority to extend a greater or different warranty on behalf of ASSA ABLOY Entrance Systems.
- A service agreement with ASSA ABLOY Entrance Systems will help secure the availability of a fully operational system and will give priority at call-out, thus minimizing the time that the equipment is unusable.

Service

Inspections should be done regularly by a trained and qualified person. The frequency of these inspections should be according to national regulations (or according to industry standard if there are no national regulations). This is especially important when the installation concerns a fire-approved door or a door with an emergency-opening function. To extend the life of your investment and ensure safe and reliable operation of the door, we recommend a minimum of 2 visits per year or more, depending on usage and operating conditions. Environmental aspects shall also be considered.

As your entrances are part of your business flow, there's every reason to keep them working well. ASSA ABLOY Entrance Systems offers you a maintenance and modernization expertise to rely on. Our Maintenance Programs and Modernization Services for entrance automation is backed by a extensive expertise for all types of pedestrian- and industrial door and docking systems, independent of brand. At your disposal is a team of dedicated expert technicians, proven through decades of maintenance, service and satisfied customers.

Intended use

The operators are automatic sliding door operators developed to facilitate entrances to buildings and within buildings through sliding doors.

The door is designed to offer continuous use, a high degree of safety and maximum lifetime. The system is self-adjusting to the effects caused by normal variations in the weather conditions and to minor friction changes caused by e.g. dust and dirt.

The operator can be configured to be used in escape route. For a list of directives and standards that the operator complies to, see the Declaration of Conformity.

See [Electrical Emergency Unit \(EEU\)](#) on page 27, [Mechanical Emergency Unit \(MEU\)](#) on page 26, [Break-out unit PSB](#) on page 27.

It is to be used indoors where it is suitable for almost all types of external and internal sliding doors.

For installation and maintenance see Installation and Service manual 1009203 (ASSA ABLOY SL500), 1013523 (ASSA ABLOY SL510), 1011076 (ASSA ABLOY SL520), 1020148 (ASSA ABLOY SL521) or 1016068 (ASSA ABLOY M SL).

Save these instructions for future reference.

Technical specification

Manufacturer:	ASSA ABLOY Entrance Systems AB
Address:	Lodjursgatan 10, SE-261 44 Landskrona, Sweden
Type:	Sliding Door Operator ASSA ABLOY SL500, ASSA ABLOY SL510, ASSA ABLOY SL520 and ASSA ABLOY SL521
Mains power supply:	100 V AC -10% to 240 V AC +10%, 50/60 Hz, fuse 10 AT
Power consumption:	Max. 250 W
Degree of protection:	IP20
Sound pressure:	$L_{pa} \leq 70 \text{ dB}(A)$
Approvals:	Third party approvals from established certification organizations valid for safety in use, see Declaration of Conformity.

How the ASSA ABLOY SL500, ASSA ABLOY SL510, ASSA ABLOY SL520 and ASSA ABLOY SL521 work

The operators work electromechanically.

The motor, control unit, transmission – and optional emergency unit and electromechanical locking device – are all assembled in a support beam with an integrated cover. The motor and gear box transmit movement to the door leaves by means of a tooth belt. The door leaf is fitted to a door adapter/carriage wheel fitting and hangs on a sliding track. The guiding at the bottom is carried out by means of floor guides, (Full Break-Out) or Side Panel Guides (Fixed Sidelites).

When an OPENING IMPULSE is received by the control unit the motor starts and transmits movement to the door leaves, which move to the open position.

The closing starts when no OPENING IMPULSE is received and the HOLD OPEN TIME has expired.

The operators user can select five different modes of operation if a mode selector is installed. See [Operation mode selectors on page 13](#).

Locking

Doors used for emergency escape in buildings such as hospitals and homes for elderly people may not be locked or put in mode selection OFF mode. In other buildings emergency escape doors may be locked or put in mode selection OFF mode after it has been secured and all people have left the building.

Unlocking

Unlock *all* the mechanical locks before activating the operator.

ASSA ABLOY Sliding Door Manager

If the operator is equipped with an OMS BLE, it is possible to change the mode selections with the smartphone app **ASSA ABLOY Sliding Door Manager**.

Installation of the app

- Download the app **ASSA ABLOY Sliding Door Manager**, at **App Store** or **Google Play**. Make sure to have your value document ready.
- Tap the button "+ Add Door" in the app, and follow the door setup wizard. The setup wizard will guide you how to pair the smartphone with the door.

Note! To be able to pair, you have to be in the range of 10 meters from the door.

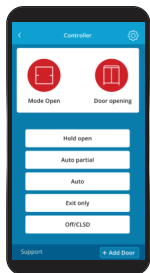

VALUE DOCUMENT	
①	<p>Follow these steps in the app, when the Door setup wizard prompts to enter the Initialization Pin:</p> <p>a) Press and hold the Confirm button until the BLE led starts flashing.</p> <p>b) Enter the Initialization Pin on the OMS, and press the Confirm button on the OMS after each digit.</p>
②	
③	
④	
⑤	
Door name: <input type="text"/>	
Serial: xxxxxxxxx	
Init PIN: xxxxxxxxxx	
QR code	

Operation mode selectors

The door functions are set with different operation mode selectors.

The operation mode selector is available with 5 positions (plus RESET).

The key on the PSK-6U, OMS Standard and OMS BLE mode selectors must always be removed on emergency escape doors after changing settings.

OMS Standard and OMS BLE - Modes

OPEN, AUTO PARTIAL, AUTO, EXIT and OFF modes can be obtained.



Symbol	Text	Mode
	OPEN	The door is permanently open. The door can be moved by hand e.g. for window cleaning. All activation units except for the emergency push button (if fitted) are disconnected.
	AUTO PARTIAL	Two-way traffic, AUTO PARTIAL is obtained. The door can be opened partially with the inner and outer activation units and with a key switch (if fitted). With an emergency push-button (if fitted) the door opens fully.
	AUTO	Two-way traffic, normal operation of the door. The door can be opened fully with the inner and outer activation units and with a key switch/emergency push-button (if fitted).
	EXIT (ONE WAY)	One-way traffic passage from inside only. The door is normally locked if an electromechanical locking device has been fitted. The door can only be opened with the inner activation unit or with a key switch/emergency push-button (if fitted).
	OFF/CLOSED	The door is closed and locked (if an electromechanical lock is fitted). In an escape route the OFF mode may only be set after it is certain that all people have left the building. The door cannot be opened with inner and outer activation units. The door can be opened partially with a key switch (if fitted). The door can be opened fully with an emergency push button (if fitted). When the mode selector is in OFF mode the OFF button can give a key impulse. The key impulse will open the door to partial open position. There are 3 different ways how the OFF button works, depending on the configuration. 1 It is not possible to give a key impulse. 2 It is always possible to give a key impulse by pressing the OFF button for 2 seconds. 3 The mode selector must first be unlocked then it is possible to give a key impulse by pressing the OFF button for 2 second.
	RESET	By briefly pushing the button (placed in the hole accessible from the underside of the unit) with a narrow object, the door operator will make a RESET function with system test. The door will return to closed position (if not in operating mode selection OPEN or if an error is present) and is then ready for normal operation. If the operator is equipped with emergency unit for escape, the operator will test the emergency unit by opening with battery after the doors have closed with low speed (if operation mode selection is not OPEN or OFF).

Note! If monitored emergency unit is a demand, a test of the emergency unit is performed when the operation mode selector is set from OFF or OPEN to any other operation mode.

OMS Standard and OMS BLE - Access codes and flashing light description



Codes	
One of four access codes can be used.	
1	No access code.
2	The access is obtained by pushing any mode selection button for 2 seconds. Once unlocked, it will stay unlocked if no button has been pushed for 5 seconds.
3	<p>A passcode can be selected where the access is obtained by briefly pushing the buttons in the correct order. The entire code must be entered within 10 seconds.</p> <p>Default passcode is </p> <p>Once unlocked, the unit will be locked 15 seconds after entering the passcode.</p> <p>When selecting a new mode it must be confirmed by pressing , after which the mode selector will be locked.</p> <p>Note! The passcode can be changed by an authorized service technician.</p>
4	<p>Give access with an internal/built in key. Once unlocked, the unit will be locked 15 seconds after activating the key.</p> <p>When selecting a new mode it must be confirmed by pressing , after which the mode selector will be locked.</p>
The different operation modes are selected by pushing their respective symbol. If selected, the symbol shines blue.	

Flashing light	
Red	A flashing red light is indicating an error in the operator. If the error remains after a RESET then service is needed.
Magenta	A magenta light every other second indicates a status or condition that can be cleared by the owner e.g. a break-out door is broken out.
Yellow	A yellow light every other second indicates that maintenance is needed.
Green	<ul style="list-style-type: none"> A green light will flash whenever a button is pressed while typing the passcode. When correct passcode is entered, the green led is continuously lit. A green light will flash four times per second when a new operation mode has been selected but not yet confirmed.

Bluetooth LED (For OMS BLE)	
No light	Bluetooth is disabled
Lit	Bluetooth is active
Flashing light	OMS BLE module is paring with the app ASSA ABLOY Sliding Door Manager

OMS Basic and PSK-6U - Modes

OPEN, AUTO PARTIAL, AUTO, EXIT and OFF modes can be obtained.



Symbol	Text	Mode
	OPEN	The door is permanently open. The door can be moved by hand e.g. for window cleaning. All activation units except for the emergency push button (if fitted) are disconnected.
	AUTO PARTIAL	Two-way traffic, AUTO PARTIAL is obtained. The door can be opened partially with the inner and outer activation units and with a key switch (if fitted). With an emergency push-button (if fitted) the door opens fully.
	AUTO	Two-way traffic, normal operation of the door. The door can be opened fully with the inner and outer activation units and with a key switch/emergency push-button (if fitted).
	EXIT (ONE WAY)	One-way traffic passage from inside only. The door is normally locked if an electromechanical locking device has been fitted. The door can only be opened with the inner activation unit or with a key switch/emergency push-button (if fitted).
	OFF	The door is closed and locks (if an electromechanical lock is fitted). This function is only used on emergency escape doors after it is certain that all people have left the building. The door cannot be opened with inner and outer activation units. The door can be opened partially with a key switch (if fitted). The door can be opened fully with an emergency push button (if fitted). OMS Basic: When the mode selector is in OFF mode the arrow down button can give a key impulse. The key impulse will open the door to partial open position. There are 3 different ways how the arrow down button works, depending on configuration. <ol style="list-style-type: none"> 1 It is not possible to give a key impulse. 2 It is always possible to give a key impulse by pressing the arrow down button for 2 seconds. 3 The mode selector must first be unlocked then it is possible to give a key impulse by pressing the arrow down button for 2 second.
	RESET	By briefly pushing the dot, placed in the lower right corner of the operation mode selector, with a narrow object, the operator will RESET. The operator will start-up again, the doors will return to closed position with low speed (if operation mode selection is not OPEN). If the operator is equipped with emergency unit for escape, the operator will test the emergency unit by opening with battery after the doors have closed with low speed (if operation mode selection is not OPEN or OFF).
	RESET	Turn the key clockwise to the position "R" (six o'clock) and insert a narrow object in the small hole on the operation mode selector and push briefly. The operator will RESET, then turn the key counter-clockwise back to the requested setting. The operator will start-up again, the doors will return to closed position with low speed (if operation mode selection is not OPEN). If the operator is equipped with emergency unit for escape, the operator will test the emergency unit by opening with battery after the doors have closed with low speed (if operation mode selection is not OPEN or OFF). Note! The key cannot be removed in the "R" position.

Note! If monitored emergency unit is a demand, a test of the emergency unit is performed when the operation mode selector is set from OFF or OPEN to any other operation mode.

OMS Basic - Access codes and flashing light description

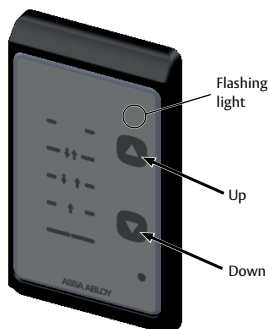

Codes	
Three alternative selectable codes are used.	
1	The access is obtained by pushing the arrow symbol pointing up or down for 2 seconds.
2	The access code is obtained by briefly pushing in turn the arrow up symbol, followed by the arrow down, arrow down again and the arrow up symbol. The entire code must be entered within 3 seconds.
3	No access code.
The different operation modes are selected by pushing the arrow symbols pointing upwards or downwards. When a button is pushed a buzzer will sound. The present selection is indicated by a blue light to the left of the function symbol or text. When an arrow symbol has not been pushed for 5 seconds the access will be locked.	

Flashing light	
Red	<ul style="list-style-type: none"> When a red light is flashing it is indicating an error in the door operator. If the error remains after a RESET then service is needed. When an external key is connected and activated, the indication LED on the OMS Basic will be steady red for 15 seconds and it will be possible to change mode selection.
Orange	An orange light every other second indicates a status or condition that can be cleared by the owner e.g. a break-out door is broken out.
Yellow	A yellow light every other second indicates that maintenance is needed.

Integrated safety

To permit a safe passage between closing doors, the doors reverse immediately if an obstruction is detected. They then resume their interrupted movement at low speed to check whether the obstruction has disappeared or not.

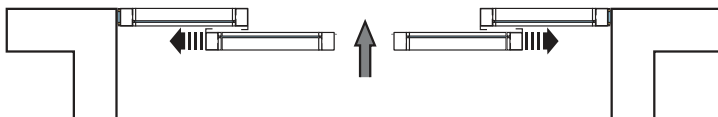

If an obstruction is detected while the door is opening, the doors stop immediately, and then close after a time delay.

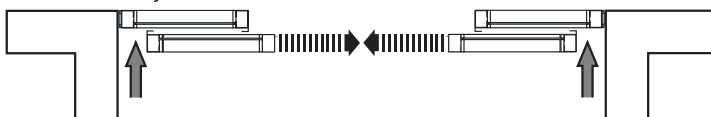

Safety system with presence sensors

Usually the safety system incorporates presence sensors installed above the door opening. A presence sensor detects an object in the doorway, while the doors are closing, the doors reverse immediately. The doors will start to close when the object is removed.

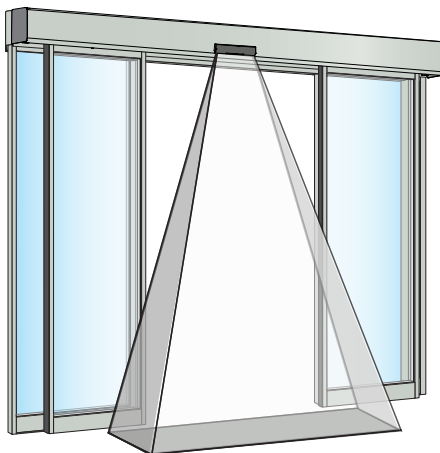

Technologically advanced sensors

The ASSA ABLOY Entrance Systems sensors have been tested and approved by the ASSA ABLOY Entrance Systems test laboratory for use on ASSA ABLOY Entrance Systems's automatic sliding doors. These presence sensors further improve the already high obstruction detection obtained with the built in self-monitored crush force limitation.

Monitored sensors have built-in monitoring for error detection.



If you have a problem you cannot correct, turn off the automatic door immediately and call your ASSA ABLOY Entrance Systems service representative for assistance.

How to check inner and outer combined motion and presence detection sensors

Combined sensors are used when you want both a motion sensor and a presence sensor integrated into the same unit.

- 1 Walk towards the door opening, the door shall start to open when you are about 1.5 meter from the door and the door shall stop in open position.
- 2 When the door has closed, repeat the same procedure from the other side of the door opening.
- 3 Open the door, stand still close to the face of the open door leaf on the left side for more than 5 s. The door shall remain open. Repeat on the right side.
- 4 Repeat step 3 in the other side of the door opening.

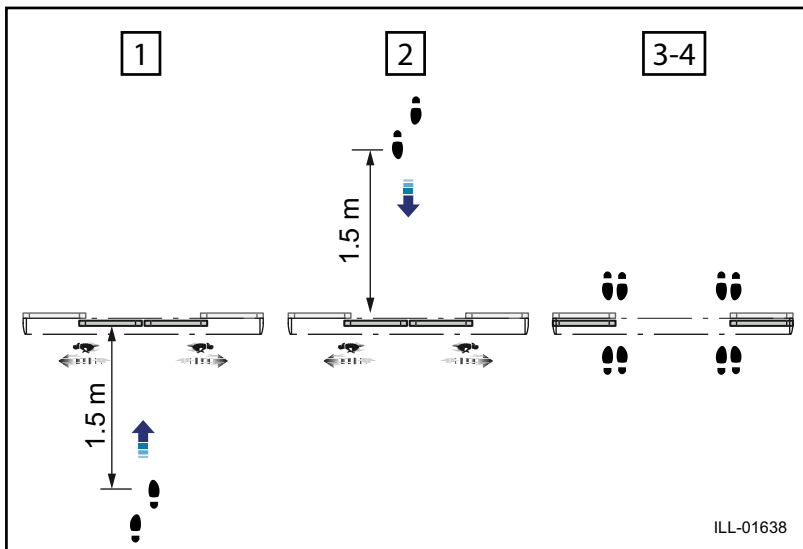

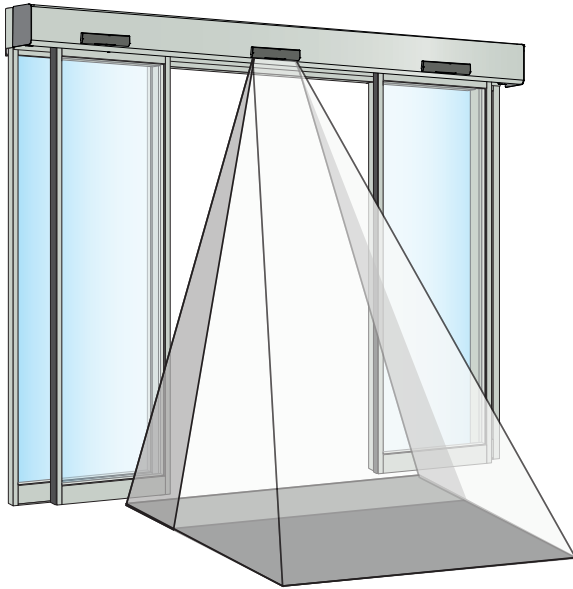

How to check side presence detector(s)

Side presence sensors can be used for example if higher door speed is required or for installations in homes for elderly/disabled or childcare centres, to protect users from being struck by the doors during their opening cycle. When a side presence sensor detects an obstacle the door operator will not stop, but slow down the door movement to a safe speed. With this safe speed the door will try to push the obstruction away, to ensure that the person passing through the door will not walk into the door.

Walk into the detection field of the side presence sensor on one side. Activate the impulse on the operator, the door shall not stop, but slow down to safe speed during the opening.

If you have a bi-parting (double) door then repeat the procedure above on the other side.

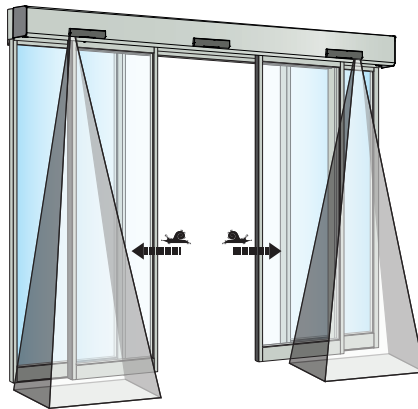

Safety system with photocells

Alternatively the safety system can incorporate presence photocells in the door opening. If an object is breaking the infrared ---- (invisible) beam between the photocell units, while the doors are closing, the doors reverse immediately. The door will close when the object is removed.

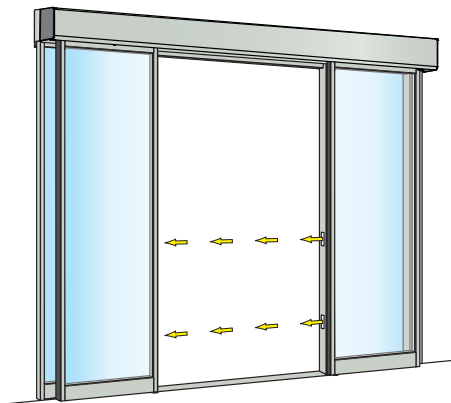

Emergency escape

The operator can be fitted with different emergency escape units to ensure a safe evacuation of the building.

Break-out unit PSB

The door leaves and the side screens are swung outwards when a defined pressure is applied. The break-out function can also be used to create a wider opening. From the fully swung out position, the door leaves can be manually slid sideways, offering the possibility to transport wide objects through the opening, or to make a shop entrance more inviting during good weather.

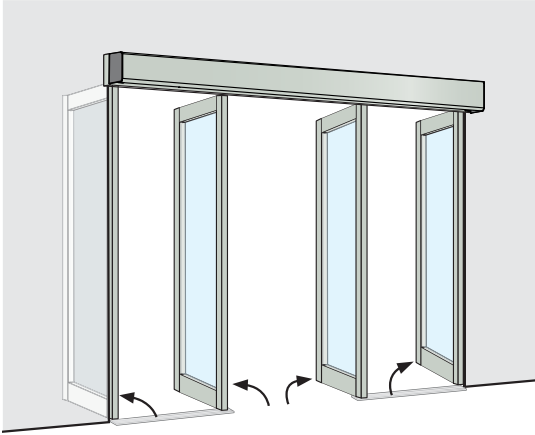

Mechanical emergency unit (MEU)

An elastic cord is used to open the door in the event of power failure. Until the power is restored, the door remains open. The operator will then resume the function set by the mode selector. The emergency unit is monitored by the operator control unit. A monitoring error means that the door opens and remains open until the error is cleared.

For further information, [see General accessories on page 26](#).

Electrical emergency unit

The door is opened by means of a rechargeable battery unit in the event of a power failure. The door remains in this position until the power is restored. The operator will then resume the function set by the mode selector. The battery unit is monitored by the operator control unit. A monitoring error is indicated by flashing red LED on the operation mode selector (OMS) and the door remains in open position until the error is cleared.

For further information, [see General accessories on page 26](#).

The electrical emergency function can also be used to close the door in the event of power failure. The fire authorities make this a requirement to stop fire or smoke from spreading throughout the building.

Regular safety checks

To help you fulfill the national/international requirements and to avoid malfunction and risk for injuries, we have provided the following checklist.



Do not use the operator if repair or adjustment is necessary.



Disconnect mains power supply ¹² when cleaning or other maintenance is to be carried out.

Daily Action		If problem occurs	
Activate your operator and <i>visually</i> check, fastening and any damage of <ul style="list-style-type: none"> operator and cover ¹ cables ² operator mode selector(s) ³ door and glass (stability) ⁴ 			
Also inspect your operator and check <i>visually</i> for <ul style="list-style-type: none"> condition of door seals and weather stripping ⁵ condition of glazing rubbers ⁶ finger protection ⁷ proper operation; closes slowly and smoothly any ventilation being obstructed 		 	
Set the mode selector to OFF and check that the operator and electromechanical lock (if fitted) work together. Also check that the lock ⁸ really secures the door.			
Activate the manual activation units ⁹ , if any, and walk towards the door. Check that the door has opened appropriately while you pass the entrance/exit. Then proceed with the automatic activation units ¹⁰ in the same way.			
Check the safety sensors ¹¹ if any. See page 18 . If you are unsure of which type of sensor you have, please contact your ASSA ABLOY Entrance Systems representative.			
Doors in escape doors	By law, these tests must be performed regularly by trained personnel.	If the operator is equipped with break-out system, set the mode selector to AUTO mode. Push the door(s) manually in the escape direction to ensure that nothing prevents the door(s) from being open. The door(s) shall stop its operation and it shall be possible to move the door(s) manually. After the test, restore the door(s) to their normal mode of operation.	
		If the operator is equipped with automatic opening system, shut off the power and the door should open and remain open. Restore power and the door should resume its normal operation.	
Fire doors		Let the door close after an impulse ensuring nothing prevents the door from closing and locking (if regulations require it).	

= Take appropriate measures.

= Contact your ASSA ABLOY Entrance Systems representative. For contact information, see last page.

FUNCTION AND VISUAL INSPECTION

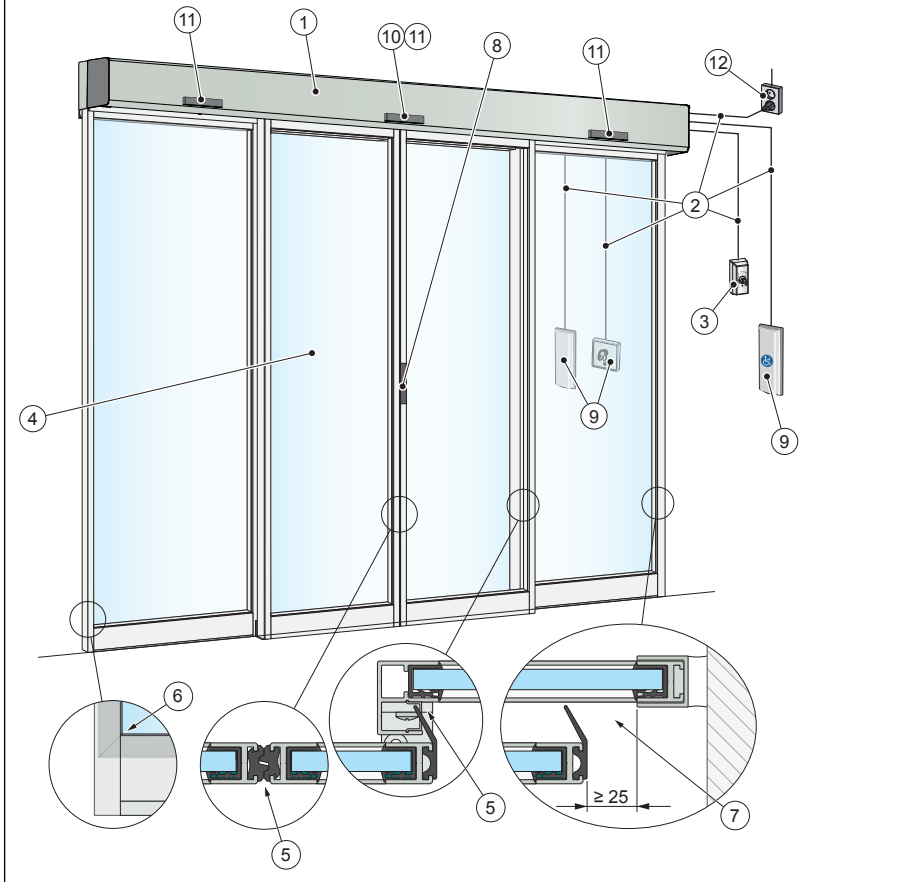

CLEANING

Agente detergent may be used. To maintain the quality of the surface treatment, the surfaces should be cleaned once/four months period. The cleaning should be documented. To avoid damages to the profiles the brushes/weather stripping must be vacuum-cleaned weekly.

- Do not expose windows, doors or profiles to alkalis. Both aluminium and glass are sensitive to alkalis.
- Do not clean with high pressure water. Operator, mode selector and sensor may be damaged and water may enter the profiles.
- Do not use polishing detergent.
- Do not scrub with materials like Scotch-brite, as this will cause mechanical damage.

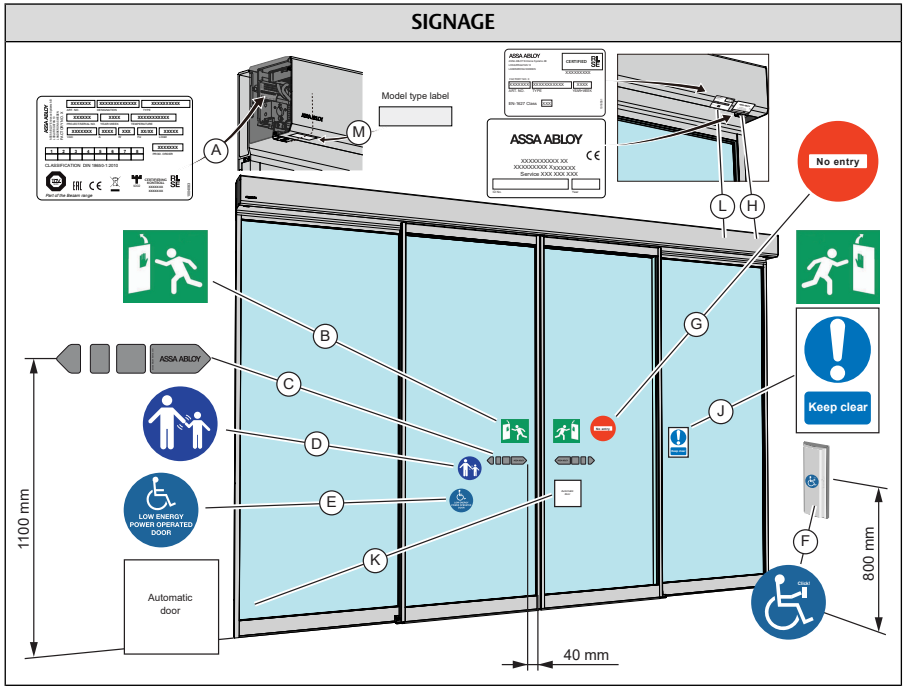

Action	
Check that all required signage is applied and intact. Mandatory indicates that the signage is required by European directives and equivalent national legislation outside the European Union.	
(A)	Product label: Mandatory
(B)	Emergency break-out: Mandatory, if approved for escape route.
(C)	ASSA ABLOY Entrance Systems door sticker: Mandatory, if applicable to highlight the presence of the glass (applied to all glass sections that are moving).
(D)	Supervision of child (applied to both sides of the door): Mandatory according to national regulations. Recommended, if the risk analysis shows use by children.
(E)	Operator designed for disabled people: Recommended, if applicable (applied to both sides of the door).
(F)	Activation by disabled people: Recommended, if applicable.
(G)	No entry, identifying one-way traffic: Mandatory in GB and US, if applicable, not included in the product.
(H)	Local product label
(J)	Keep clear: Mandatory in GB, if applicable, not included in the product.
(K)	Automatic door: Mandatory in GB, if applicable, not included in the product.
(L)	Burglary resistant label: Mandatory, if Protect (burglary resistant system).
(M)	Model type label: Mandatory.

Safety accessories

Even though the operators are installed to comply with all applicable safety regulations, it is possible to enhance safety/comfort with the following add-ons (please contact your local ASSA ABLOY Entrance Systems company for detailed description).

- Combined motion and presence sensors
- Separate presence sensors (presence in the door opening or side presence for the trailing edge of the door)

General accessories

Your ASSA ABLOY SL500, ASSA ABLOY SL510, ASSA ABLOY SL520 and ASSA ABLOY SL521 can be further improved with the following add-ons (please contact your local ASSA ABLOY Entrance Systems dealer for detailed description).

Cover

Made in clear anodized aluminium as standard. Paint finished in RAL colours or anodizing optional.

Motion sensor and presence sensors

Add motion and presence sensors to improve comfort and safety.

Operation mode selectors

[See page 13.](#)

Electrical locks

The following locks are available to the operator:

- Locked with power (LDP), fail safe
- Locked without power (LD), fail secure
- Bistable lock (LDB)
- Espagnolette lock (LDE) (Only available for ASSA ABLOY SL500 equipped with Slim Eco LDE door system)

Manual Opening Lock device, MOLD

For manual locking and unlocking of the electro-mechanical lock.

Micro switch kit - Limit Switch Kit (LSK) / Lock Indication Switch (LIS)

For indication of door and lock position.

Locked door indicator, LDI/LIS

For indication of locked lock and closed door for connection to alarm system.

Mechanical Emergency Unit (MEU)

MEU consist of rubber band.

MEU can be used in escape route.

Notes regarding MEU

The MEU can be equipped with a 12 V or 24 V battery. The battery will only help to open and brake the doors when the mains power is lost. The battery is not a part of the escape system and will not be monitored when monitoring of the emergency unit is performed, only the elastic cord will be monitored.

Note! To test that the battery is functional, set the mode selection to AUTO and then break the power to the operator. Observe the door, the elastic cord will open the door and the battery will brake the door before reaching fully opened position (the doors will not slam into the door stops). If the operator does not decrease the speed of the door, the battery needs to be replaced by an ASSA ABLOY Entrance Systems-authorized representative.

Electrical Emergency Unit (EEU)

EEU consist of rechargeable batteries.

EEU can be used in escape route.

Emergency monitoring with EEU and MEU

According to standard it is a demand that the EEU or MEU shall be monitored on a regular time basis. The monitoring is performed by opening the door with help of the emergency unit. Half an hour before this time has elapsed the following opening impulse generates an emergency opening test. If there is no opening impulse within this half hour, the operator control unit generates a monitoring test itself.

If the emergency unit opens the door within the limited time the test is successful and the door resumes the function set by the operation mode selector.

Note! The test is never performed in operation mode selector setting OPEN. In setting OFF it can be selected. The test is always performed after a RESET and after changing operation mode selection, from a position where a test is not done to a position where the test is a demand.

Fire closing

When the power is lost the door will close. This demands 12 or 24 V battery.

Fire closing with repeated closing

If the mains power is lost and the door is opened by hand after an electrical emergency closing, it will close again. This demands 12 V or 24 V battery and a LSK.

Break-out unit PSB

Can be used in escape route and enables door and side screens to be broken outwards in case of emergency.

[See page 22.](#)

Interlocking

Used between two operators when the first operator must close before the other one can open (typical to reduce energy losses and not for security reasons).

Convenience battery UPS

Stand-by supply which gives continued operation during short power failure, the operator can run without mains power for 20 minutes.

External error indication

Obtained if a lamp or a buzzer is connected.

Key switches (flush and/or surface mounted)

Used to give opening impulse to the door in any operation mode selector setting. The key switch can also open the door when power is switched off, if a battery is fitted.

Push button

Used to give opening impulse to the door.

Synchronization

Used between the operators of two single sliding doors, working together in very large openings. Interconnecting cable required.

Open / Close function

One button impulse, will alternate between Open and Close. The door will stand open until next impulse or can after an adjustable time delay automatically start to close even if a new impulse is not received.

Fire alarm connection

Used to emergency open or fire close the door with mains power on.

Nurse function

Used mostly in combination as a Nurse - Bed function. Nurse opens the door to partial open position, and bed (connected to inner or outer impulse) opens to full open position.

Nurse works in operation mode selections Exit, Auto.

The Nurse impulse has the same hold open time as partial open.

Remote Exit mode

Remotely put door into Exit via an remote system, like timer.

Emergency open impulse

Used to give opening impulse to the door in any operation mode selector setting as long as the operator has power.

PASS (previously Flow)

The PASS function enables the operator to count how many people that pass through the door, in and out. The value can be presented in the [ASSA ABLOY Sliding Door Manager](#) app.

The PASS function aids in controlling the amount of people that can enter the building. The max restriction limit is 1 000 persons.

PASS will work in all operation mode selections (except OFF which will reset the counter).

PASS Exit Only - a function that will prevent the door from opening for incoming people when the user defined restriction limit has been reached - will work in EXIT, AUTO and AUTO PARTIAL.

To be able to change the PASS parameters, you have to use the Sliding Door Manager app. Therefore it is needed that the operator is equipped with an OMS BLE.

In the app it is possible to set a restriction limit for PASS Exit Only. It is also possible to set value(s) for when to receive notifications when i.e. 50% or 75% of the restriction limit is reached. Notifications are only received when connected to the operator through Bluetooth.

Troubleshooting

What's wrong?	Remedies
The door does not open	
The motor does not start	Change the setting of the mode selector.
	Check the mains power and fuse in the building.
The motor starts but stops during opening	Unlock the mechanical locks.
	Clean the floor guide.
	Check for objects jammed under the door.
The door does not close	
The motor does not start	Change the setting of the mode selector.
	If a presence sensor is installed, check for and remove objects placed in the presence zone.
The motor starts but stops during opening	Clean the floor guide.
	Check for objects jammed under the door.
The door moves slowly	
	Prevent traffic from using the door and allow it to close completely.
	Reset the operator by briefly pushing the reset button (see page 13).
If the problem continues, please contact your ASSA ABLOY Entrance Systems representative.	

Service/Maintenance

Service and adjustments performed by your ASSA ABLOY Entrance Systems-authorized representative will ensure safe and proper operation of your automatic door unit.

This product may contain batteries that should only be replaced by an ASSA ABLOY Entrance Systems-trained and skilled technician.

Remember to keep “Service Log Book” and “Site Acceptance Test and Risk Assessment” documents (PRA-0005) available. These are used together.

The table below shows the recommended interval in months, when to replace parts during preventive maintenance. Talk to your ASSA ABLOY Entrance Systems representative to learn more about our service offering.

Part	Cycles/hour in operation			Abusive Environment
	<10	<100	>100	
	Low traffic	Medium traffic	High traffic	
Electrical emergency unit battery (with 10 AT fuse)	24	24	24	24
Floor guide shoe Standard Felt padded Break-out	24	12	6	6
Door carriage Plastic wheels Steel wheels Anti-riser device	36	24	12	12
Sliding track	36	36	36	24
Tooth belt	48	48	48	36
Drive unit (SL521)	42	12	6	6
Drive unit damper kit	60	60	60	60
Lock ramp	60	60	60	60
Belt clamp	60	48	36	24
Plastic protector center shaft kit	60	60	60	48
Door stop rubber kit	24	24	24	24
Tension wheel assembly	36	36	36	36
Detachment guard	60	60	60	60
Brush/sealing	12	12	12	12

Other products from ASSA ABLOY Entrance Systems

- Door Systems
- Balance doors
- Air curtains
- Revolving doors
- Swing doors
- Automatic and manual activation units
- Overhead sectional doors
- Vertical lifting fabric doors
- Dock levelers
- Dock shelters
- Folding doors
- High speed doors
- Loadhouses

- Service such as preventive maintenance and upgrade programs, emergency repairs, service advice and door management

Declaration of conformity

ASSA ABLOY
Entrance Systems

Experience a safer
and more open world

We **ASSA ABLOY Entrance Systems AB**
Lodjurgatan 10
SE-261 44 Landskrona
Sweden

declare under our sole responsibility that the type of equipment:
SL500, SL500 T, SL500 SL, SL510, SL520, SL500 ADS, SL500 T ADS, SL500 SL ADS, SL510 ADS, SL520 ADS. With or without emergency unit

complies with the following directives:

2014/30/EU ElectroMagnetic Compatibility Directive (EMCD)

2006/42/EC Machinery Directive (MD)

2011/65/EU on the restriction of the use of certain hazardous substances in electrical and electronic equipment with the applicable amendments (RoHS)

2014/53/EU Radio Equipment Directive (RED)

Harmonized European standards which have been applied:

EN 61000-6-2:2005	EN 61000-6-3:2007+A1:2011	EN ISO 13849-1:2015
EN 16005:2012/AC:2015	EN 60335-2-103:2015	EN 300 328 V 2.1.1
	EN 60335-1:2012/AC:2014+A11:2014+A13:2017	
	+A1:2019+A14:2019+A2:2019	

Other standards or technical specifications, which have been applied:

FCC 47 CFR Part 15 B + Part 15C	UL 325	IEC 60335-2-103 ed.2 1:2011
IEC 60335-1 ed. 5:2010	DIN 18650-1/-2:2010	AutSchR:1997
EN 301 489-1 V 2.2.0	EN 301 489-1 V 2.2.0	

Certificate issued by a notified or competent body (for full address, please contact ASSA ABLOY Entrance Systems AB) concerning the equipment:

B.01999/19	UL File E47833
B 050829 0049	SC1319-13

The manufacturing process ensures the compliance of the equipment with the technical file. The manufacturing process is regularly assessed by 3rd party.

The CE mark was first applied 2013-10-10

Compilation of technical file:

Anders Forslind
ASSA ABLOY Entrance Systems AB
Lodjurgatan 10
SE-261 44 Landskrona
Sweden

Place	Date	Signature	Position
Ferahltorf	2021-11-19	Mats Nordén 	Head of Product Development Product Area Door Automation

DoC 1010292-en-17.0

We **ASSA ABLOY Entrance Systems AB**
Lodjursgatan 10
SE-261 44 Landskrona
Sweden

declare under our sole responsibility that the type of equipment:
SL521 and SL521 ADS

complies with the following directives:

2014/30/EU ElectroMagnetic Compatibility Directive (EMCD)

2006/42/EC Machinery Directive (MD)

2011/65/EU on the restriction of the use of certain hazardous substances in electrical and electronic equipment with the applicable amendments (RoHS)

2014/53/EU Radio Equipment Directive (RED)

Harmonized European standards which have been applied:

EN 61000-6-2:2005

EN 61000-6-3:2007+A1:2011

EN ISO 13849-1:2015

EN 16005:2012/AC:2015

EN 60335-2-103:2015

EN 300 328 V 2.1.1

EN 60335-

1:2012/AC:2014+A11:2014+A13:2017

+A1:2019+A14:2019+A2:2019

Other standards or technical specifications, which have been applied:

FCC 47 CFR Part 15 B + Part 15C

UL 325

IEC 60335-2-103 ed.2 1:2011

IEC 60335-1 ed. 5:2010

DIN 18650-1/-2:2010

AutSchR:1997

EN 301 489-1 V 2.2.0

EN 301 489-1 V 2.2.0

Certificate issued by a notified or competent body (for full address, please contact ASSA ABLOY Entrance Systems AB) concerning the equipment:
B 058029 0048

The manufacturing process ensures the compliance of the equipment with the technical file. The manufacturing process is regularly assessed by 3rd party.

The CE mark was first applied 2020-11-01

Compilation of technical file:

Anders Forslind

ASSA ABLOY Entrance Systems AB

Lodjursgatan 10

SE-261 44 Landskrona

Sweden

Place
Ferahltorf

Date
2021-11-19

Signature
Mats Nordén



Position
Head of Product Development Product Area
Door Automation

ASSA ABLOY Entrance Systems is a leading supplier of entrance automation solutions for efficient flow of goods and people. Building on the long-term success of the Besam, Crawford, Albany and Megadoor brands, we offer our solutions under the ASSA ABLOY brand. Our products and services are dedicated to satisfying end-user needs for safe, secure, convenient and sustainable operations. ASSA ABLOY Entrance Systems is a division within ASSA ABLOY.

assaabloyentrance.com



ASSA ABLOY Entrance Systems

Tel: +46 10 47 47 000
info.aaes@assaabloy.com
assaabloyentrance.com

وحدة تشغيل الباب المنزلق ASSA ABLOY SL500، SL510، SL520، SL521

دليل المستخدم التعليمات الأصلية

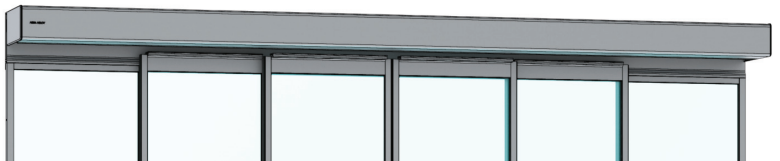
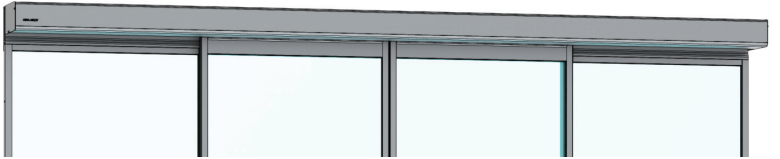



المحتويات - التعليمات الأصلية

38	عرض الملاحظات والعلامات التحذيرية.....
38	تحذير: إرشادات هامة للسلامة. من المهم اتباع تلك الإرشادات لسلامة الأشخاص. يُرجى حفظ هذه الإرشادات.....
40	تهانينا على بابك الأتوماتيكي الجديد!.....
40	تداخل استقبال المعدات الإلكترونية.....
40	المتطلبات البيئية.....
40	المسؤولية عن المنتج.....
40	الضمان.....
41	الخدمة.....
41	غرض الاستخدام.....
42	المواصفات الفنية.....
42	يعمل كلا من ASSA ABLOY SL500، ASSA ABLOY SL510، ASSA ABLOY SL520 وASSA ABLOY SL521.....
42	تأمين.....
42	إلغاء التأمين.....
43	ASSA ABLOY Sliding Door Manager.....
44	محددات وضعية التشغيل.....
47	حماية مدمجة.....
47	نظام سلامة مع مستشعرات تواجد.....
49	المستشعرات المتقدمة تقنياً.....
51	نظام السلامة مع الخلايا الضوئية.....
52	هروب الطوارئ.....
53	اختبارات سلامة منتظمة.....
56	ملحقات السلامة.....
56	ملحقات عامة.....
59	تشخيص المشكلات.....
60	الخدمة/الصيانة.....
60	المنتجات الأخرى من ASSA ABLOY Entrance Systems.....
62	إعلان التوافق.....

عرض الملاحظات والعلامات التحذيرية

تُستخدَم رموز ونصوص متنوعة في هذا الدليل لتسهيل الفهم والتحديد.

ملحوظة عندما ترى ملاحظة!، يعني ذلك أنها تحتوي على نصائح ومعلومات مفيدة لضمان استخدام النظام بالشكل الصحيح والمتوافق.	
موقف خطر محتمل قد يؤدي إلى إصابات بسيطة أو بالغة أو الوفاة، وقد تسبب أيضاً أضراراً بسيطة أو بالغة للممتلكات.	
موقف خطر محتمل قد يؤدي إلى خطر التعرّض لصدمة كهربائية ويسبب إصابة خطيرة أو الوفاة.	

تحذير: إرشادات هامة للسلامة. من المهم اتباع تلك الإرشادات لسلامة الأشخاص. يرجى حفظ هذه الإرشادات.



- قد يؤدي عدم مراعاة المعلومات الواردة في هذا الدليل إلى حدوث إصابات شخصية أو تلف المعدات.
- للحد من خطر إصابة الأشخاص - استخدم وحدة التشغيل هذه فقط مع أبواب المشاة.
- يجب تركيب مزود الطاقة الرئيسي مع حماية ويتم تركيب مفتاح توزيع كامل القطب مع قدرة عزل من الفئة الثالثة، وفقاً للوائح المحلية.
- افحص التركيبات بانتظام بحثاً عن مواطن عدم الاتزان حيثما توجد، وكذلك علامات تآكل أو تلف الكابلات والزنبركات والحوامل. لا تستخدم المعدة إذا كان إجراء إصلاح أو تعديل ضرورياً.
- لا تستخدم المعدة إذا كان إجراء إصلاح أو تعديل ضرورياً.
- تحذير: يلزم فصل المحرك من مصدر الكهرباء أثناء عمليات التنظيف والصيانة وعند استبدال أجزائه.

- يمكن استخدام وحدة التشغيل بواسطة الأطفال الذين تتجاوز أعمارهم 8 سنوات، إذا كان ذلك تحت إرشاد شخص مسؤول عن سلامتهم، وذلك فيما يتعلق باستخدام الجهاز بطريقة آمنة وفهم المخاطر التي يتضمنها.
- يمكن استخدام وحدة التشغيل عن طريق الأطفال بعمر 8 سنوات أو أصغر، إذا كان ذلك تحت إشراف شخص مسؤول عن سلامتهم.
- يمكن استخدام وحدة التشغيل بواسطة الأشخاص ذوي القدرات البدنية أو الحسية أو العقلية المحدودة، إذا كان ذلك تحت إرشاد شخص مسؤول عن سلامتهم، وذلك فيما يتعلق باستخدام الجهاز بطريقة آمنة وفهم المخاطر التي يتضمنها.
- لا يجوز إجراء التنظيف والصيانة التي يقوم بها المستخدم عن طريق الأطفال.
- لا تسمح للأطفال أو غيرهم بتسلق الباب أو أجهزة التحكم الثابتة/عن بعد أو اللعب بها.
- يمكن تشغيل الباب تلقائياً بواسطة أجهزة الاستشعار أو يدوياً بواسطة المستشعرات.
- لا تدفع بنفسك عبر الباب وهو يُغلق.
- قد يحتوي هذا الجهاز على بطاريات يمكن للأشخاص المهرة فقط استبدالها.
- تلزم إزالة البطارية من الجهاز قبل التخلص منها
- يلزم فصل الجهاز من مصدر الكهرباء عند إزالة البطارية.
- يلزم التخلص من البطارية بشكل آمن.
- تأكد من تفعيل عناصر التحكم التي يمكن ضبطها على وضع القفل، في حالة عدم وجود أشخاص آخرين في الغرفة فقط.

تهانينا على بابك الأنوماتيكي الجديد!

ASSA ABLOY Entrance Systems AB قد طورت أبواباً آلية لأكثر من 50 عاماً. تمتع بمنتج متميز بفضل أحدث ما توصلت إليه التكنولوجيا والمواد والمكونات التي تم اختبارها بعناية.

كما هو الحال مع جميع المنتجات التقنية الأخرى، يتطلب الباب الآلي الصيانة والخدمة الدورية. من الضروري أن تعرف (نظام) بابك الآلي وأن تدرك أهمية صيانتها وفقاً لمعايير السلامة المعمول بها.

يعلم ASSA ABLOY Entrance Systems ممثلك المحلي المفوض هذه المعايير، وكذلك القوانين المحلية ASSA ABLOY Entrance Systems والتوصيات الخاصة بأبواب المشاة التي تعمل بالطاقة. الخدمة والتعديلات التي يقوم بها ASSA ABLOY Entrance Systems ممثلك المفوض، سوف تضمن التشغيل الآمن والسليم لوحدة الباب الآلي الخاصة بك.

تداخل استقبال المعدات الإلكترونية

قد تولد المعدة وتستهلك طاقة التردد الراديوي، وإذا لم يتم تركيبها واستخدامها بشكل صحيح، فإنها قد تسبب تداخلاً في استقبال الراديو أو التلفاز أو أي نوع آخر من أنظمة الترددات الراديوية.

قد يحدث تداخل في حالة عدم امتثال المعدات الأخرى تماماً بمتطلبات الحصانة.

ولا يوجد ضمان بأن التداخل لن يحدث في منشأة معينة. إذا لم يسبب الجهاز تداخلاً مع استقبال الراديو أو التلفزيون؛ والذي يمكن الاستدلال عليه عن طريق إيقاف الجهاز وتشغيله مرة أخرى، فيجب على المستخدم محاولة التخلص من هذا التداخل عن طريق واحد أو أكثر من الإجراءات التالية:

- إعادة توجيه هوائي الاستقبال.
 - نقل جهاز الاستقبال المرتبط بالمعدة.
 - نقل جهاز الاستقبال بعيداً عن المعدة.
 - قم بتوصيل جهاز الاستقبال بمنفذ مختلف بحيث تكون المعدة وجهاز الاستقبال على دوائر فرعية مختلفة.
 - تحقق من توصيل موصل التأريض الوقائي (PE).
- إذا لزم الأمر، يجب على المستخدم استشارة البائع أو فني الإلكترونيات من ذوي الخبرة للحصول على اقتراحات إضافية.

المتطلبات البيئية

ASSA ABLOY Entrance Systems منتجات قد تم تجهيزها بالإلكترونيات التي يمكن أيضاً أن تكون مجهزة بطاريات تحتوي على مواد قد تشكل خطراً على البيئة. أفضل الكهرباء قبل إزالة الإلكترونيات والبطارية وتأكد من التخلص منها بشكل صحيح وفقاً للوائح المحلية (كيف وأين) كما تم مع مواد التعبئة والتغليف.

المسؤولية عن المنتج

وفقاً للتشريعات، المسؤولية التالية هي مسؤولية المالك أو المشرف على المعدة

- تعمل المعدات بشكل صحيح. بحيث تمنحك حماية كافية فيما يتعلق بالسلامة والصحة
- يتم تشغيل المعدات وصيانتها بانتظام وفحصها وخدمتها من قبل شخص لديه كفاءة موثقة في المعدات وفي التشريعات المعمول بها
- تظل وثائق "كتاب سجل الخدمة" و "اختبار قبول الموقع وتقييم المخاطر" (PRA-0005) متاحة لسجلات الصيانة والخدمات
- يشمل الفحص وظيفية فتح الطوارئ (عند الاقتضاء)
- قوة الإغلاق مناسبة لحجم الباب في أنظمة الأبواب المعتمدة المضادة للحريق (عند الاقتضاء).

الضمان

ASSA ABLOY Entrance Systems تضمن أن منتجاتها خالية من العيوب في المواد والتصنيع في إطار الاستخدام المقصود والصيانة لفترة ضمان 12 شهراً، ابتداءً من وقت التسليم. هذا الضمان يمتد فقط إلى المشتري الأصلي للمعدة.

ASSA ABLOY Entrance Systems تضمن أن البرنامج سوف يعمل بشكل جوهري وفقاً للوصف الوظيفي وأنه تم تسجيله على وسائط غير معيبة.

لا ينطبق ضمان ASSA ABLOY Entrance Systems على

- سيكون البرنامج خالياً من الأخطاء أو سيعمل دون انقطاع
- الاستهلاك العام للنظام

- تضرر المنصهر والبطاريات التي يمكن التخلص منها واضرار في الزجاج
- انحرافات النظام التي يسببها المثبت بخلاف ASSA ABLOY Entrance Systems
- النظام الذي تم تغييره أو تلفه عبر التخريب أو سوء الاستخدام
- النظام الذي تم تجهيزه بأجزاء غير ASSA ABLOY Entrance Systems أصلية إضافية و/أو قطع الغيار
- الزيارات غير اللازمة بسبب سوء اتصال العميل (الباب يعمل عند وصول الفني، إعادة التعيين، توقف التيار)
- التعديلات (سرعة الإغلاق والفتح وكذلك رادارات مجال الكشف) بسبب طلبات العملاء (باستثناء التعديلات التشغيلية التي يعتقد أنها تشكل خطراً)
- الأضرار الناجمة عن المياه
- الظروف الجوية السلبية
- أي ضرر يتسبب فيه، بصورة مباشرة أو غير مباشرة، طرف خارج نطاق سيطرة الشركة المعنية، مثل النزاع الصناعي أو الحرائق ASSA ABLOY Entrance Systems أو الكوارث الطبيعية أو الحرب أو التعبئة العسكرية الواسعة أو التمرد أو المصادرة أو الاستيلاء أو الحظر أو القيود المفروضة على استخدام الطاقة، أو العيوب أو التأخيرات في التسليم من قبل المقاولين من الباطن الناجمة عن أي من هذه الظروف

يرجى مراعاة:

- عدم الامتثال لتوصيات الصانعين المتعلقة بالعناية والصيانة قد يلغي الضمان.
- ASSA ABLOY Entrance Systems يمكن للموردين المعتمدين تمديد هذا الضمان للمستخدمين النهائيين فقط، ولكن ليست لديهم سلطة تمديد ضمان أكبر أو مختلف نيابة عن ASSA ABLOY Entrance Systems.
- ستساعد اتفاقية خدمة ASSA ABLOY Entrance Systems على ضمان توافر نظام يعمل بالكامل، وستعطي الأولوية عند الاستدعاء، مما يقلل الوقت الذي لا يمكن فيه استخدام المعدات.

الخدمة

ينبغي إجراء عمليات الفحص الدورية بواسطة شخص مدرب ومؤهل. تواتر أوقات الصيانة ينبغي أن يكون وفقاً للوائح الوطنية (أو وفقاً لمعايير الصناعة عند غياب لوائح وطنية). يكتسب هذا بأهمية خاصة عندما يتعلق تثبيت باب معتمد مضاد للحريق أو باب مزود بوظيفة فتح الطوارئ. لإطالة عمر الاستثمار الخاص بك وضمان تشغيل آمن وموثوق به للباب، نوصي بحد أدنى زيارتين في السنة أو أكثر اعتماداً على الاستخدام وظروف التشغيل. كما يجب أخذ الظروف البيئية بعين الاعتبار.

بما أن مداخلك هي جزء من تدفق عملك، فلديك جميع الأسباب للحفاظ على عملها بشكل جيد. ASSA ABLOY Entrance Systems يقدم لك صيانة وخبرة تحديث يعتمد عليها. برامج الصيانة لدينا وخدمات التحديث لأتمتة المدخل مدعومة بخبرة واسعة في جميع أنواع باب المشاة والأبواب الصناعية وأنظمة الإرساء، ومستقلة عن العلامة التجارية. تحت تصرفك فريق من الخبراء الفنيين المتخصصين، المثبتة جدارتهم من خلال أعوام من الصيانة والخدمة ورضى العملاء.

غرض الاستخدام

وحدات التشغيل هي وحدات تشغيل الباب المنزلق الآلي التي تم تطويرهما لتيسير مداخل المباني والمداخل داخل المباني من خلال الأبواب المنزلقة. تم تصميم الباب للاستخدام المستمر ولكي يحظى بدرجة عالية من السلامة والحد الأقصى للعمر التشغيلي. النظام يعدل ذاتياً حسب الأثر الناجمة عن الاختلافات العادية في ظروف الطقس وتغيرات الاحتكاك الطفيفة الناجمة عن، على سبيل المثال، الغبار والطين. يمكن ضبط المُشغّل لاستخدامه في مسار الهروب. للاطلاع على قائمة بالتوجيهات والمعايير التي يمثلها المُشغّل، انظر إعلان المطابقة.

انظر وحدة الطوارئ الكهربائية (EEU) في الصفحة 57، وحدة الطوارئ الميكانيكية (MEU) في الصفحة 56، وحدة الفصل PSB في الصفحة 57.

ويستخدمان في الداخل حيث أنهما مناسبان تقريباً لجميع أنواع الأبواب المنزلقة الداخلية والخارجية.

لتركيب والصيانة انظر دليل التركيب والصيانة 1009203 (ASSA ABLOY SL500)، 1013523 (ASSA ABLOY SL510)، 1011076 (ASSA ABLOY SL520)، 1020148 (ASSA ABLOY M SL أو 1016068).

احفظ هذه التعليمات للرجوع إليها مستقبلاً.

المواصفات الفنية

الشركة المصنعة:	ASSA ABLOY Entrance Systems AB
العنوان:	Sweden, SE-261 44 Landskrona, Lodjursgatan 10
النوع:	ASSA, ASSA ABLOY SL510, ASSA ABLOY SL500 Sliding Door Operator ASSA ABLOY SL521 و ABLOY SL520
مزود الطاقة الرئيسي:	100 فولت تيار متردد -10% حتى 240 فولت تيار متردد +50/6010, % هرتز، منصهر 10 AT
استهلاك الطاقة:	الأقصى. 250 واط
درجة الحماية:	IP20
ضغط الصوت:	$L_{pa} \leq 70 \text{ dB}(A)$
الموافقات:	موافقات الطرف الثالث من منظمات التصديق المعتمدة صالحة لسلامة الاستخدام، انظر إعلان المطابقة.

يعمل كلا من ASSA ABLOY, ASSA ABLOY SL510, ASSA ABLOY SL500 و ASSA ABLOY SL521 و SL520

تعمل وحدات التشغيل كهروميكانيكياً.

يتم تجميع كل من المحرك، ووحدة التحكم، وناقل الحركة، ووحدة الطوارئ الاختيارية، وجهاز القفل الكهروميكانيكي، في عارضة دعم مع غطاء مدمج. ينقل المحرك وصندوق التروس الحركة إلى مصراع الباب عن طريق سير مسنن. يركب مصراع الباب على مهابي باب/تركيبية عجلة نقل ويعلق على مسار انزلاق. يتم توجيه الجزء السفلي من خلال موجّهات الأرضية، (فصل كامل) أو الموجّهات الجانبية للوح الباب (شراعات جانبية ثابتة).

عند تلقي وحدة التحكم نبضة فتح يبدأ المحرك وينقل الحركة إلى مصراعي الباب، والتي تنتقل إلى وضع الفتح. يبدأ الغلق عندما لا يتم تلقي نبضة فتح وانتهاء مهلة الإبقاء على الفتح.

يمكن لمستخدم وحدات التشغيل تحديد خمسة أوضاع تشغيل مختلفة إذا تم تثبيت محدد الوضعية. انظر **محددات وضعية التشغيل في الصفحة 44.**

تأمين

يمكن للأبواب المستخدمة للهروب في حالات الطوارئ في المباني مثل المستشفيات ومنازل المسنين ألا يفعل بها التأمين أو أن توضع في وضع الوضع المحدد OFF. وفي المباني الأخرى، يمكن للأبواب المستخدمة للهروب في حالات الطوارئ أن يفعل بها التأمين أو أن توضع في الوضع المحدد OFF بعد أن تؤمن ويغادر جميع الأشخاص المبنى.

إلغاء التأمين



إلغاء التأمين لجميع الأقفال الميكانيكية قبل تفعيل وحدة التشغيل.

ASSA ABLOY Sliding Door Manager

إذا كان المشغل مزوداً بـ OMS BLE، فمن الممكن تغيير تحديثات الوضع باستخدام تطبيق الهاتف الذكي. ASSA ABLOY Sliding Door Manager.

- تثبيت التطبيق
- قم بتنزيل التطبيق ASSA ABLOY Sliding Door Manager، على App Store أو Google Play. تأكد من أن مستند القيمة الخاص بك جاهز.
- انقر على الزر "+ أضف باب" في التطبيق، واتبع معالج إعداد الباب. سيرشدك معالج الإعداد إلى كيفية إقران الهاتف الذكي بالباب.

ملحوظة لتكون قادراً على الإقران، عليك أن تكون في نطاق 10 مترات من الباب.

VALUE DOCUMENT	
	<p>Follow these steps in the app, when the <i>Door setup wizard</i> prompts to enter the Initialization Pin:</p> <p>a) Press and hold the Confirm button until the BLE led starts flashing.</p> <p>b) Enter the Initialization Pin on the OMS, and press the Confirm button on the OMS after each digit.</p>
Door name:	
Serial: xxxxxxxx	
Init PIN: xxxxxxxx	

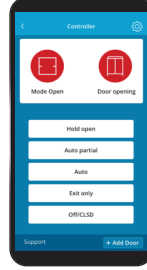

محددات وضعية التشغيل

يتم تعيين وظائف الباب مع محددات وضعية تشغيل مختلفة.

يتوافر محدد وضعية التشغيل مع 5 أوضاع (بالإضافة إلى RESET).

يجب دائماً بعد تغيير الإعدادات إزالة المفتاح الموجود على محددات الوضع OMS Standard و OMS BLE و OMS عند أبواب هروب الطوارئ.

أوضاع OMS Standard و OMS BLE - أوضاع



يمكن الحصول على أوضاع OPEN، و AUTO PARTIAL، و AUTO، و EXIT، و OFF.

الرمز	نص	وضع
	فتح	الباب مفتوح بشكل دائم. يمكن نقل الباب باليد على سبيل المثال لتنظيف النوافذ. جميع وحدات التنشيط باستثناء زر ضغط الطوارئ (إن وجد) مفصولة.
	AUTO PARTIAL	حركة في الاتجاهين، AUTO PARTIAL يمكن الحصول عليها. يمكن فتح الباب جزئياً مع وحدات التنشيط الداخلية والخارجية ومع مفتاح التبديل (إذا كانت مزودة). مع زر ضغط الطوارئ (إذا كان مزوداً) يفتح الباب بالكامل.
	AUTO	حركة في الاتجاهين، تشغيل طبيعي للباب. يمكن فتح الباب بالكامل بواسطة وحدات التنشيط الداخلية والخارجية وبواسطة مفتاح التبديل/زر ضغط الطوارئ (إن وجد).
	الخروج (اتجاه واحد)	اتجاه واحد للمرور من الداخل فقط. يتم قفل الباب عادةً إذا تم تركيب جهاز قفل كهروميكانيكي. يمكن فتح الباب فقط بواسطة وحدة التنشيط الداخلية أو بواسطة مفتاح التبديل/زر ضغط الطوارئ (إن وجد).
	OFF/CLOSED	يغلق الباب ويغفل (إذا تم تركيب جهاز قفل كهروميكانيكي). في مسار الهروب يمكن تعيين وضع OFF فقط بعد التأكد من أن جميع الناس قد غادروا المبنى. لا يمكن فتح الباب مع وحدات التنشيط الداخلية والخارجية. يمكن فتح الباب جزئياً مع مفتاح تبديل (إذا كان مركباً). يمكن فتح الباب كلياً عن طريق زر ضغط الطوارئ (إذا كان مركباً). عندما يكون محدد وضعية التشغيل في وضع إيقاف (OFF)، يمكن لزر إيقاف (OFF) إعطاء نبضة رئيسية. سوف تفتح النبضة الرئيسية الباب إلى وضع فتح جزئي. هناك ثلاث طرق مختلفة لطريقة عمل زر OFF، وفقاً للهيئة. 1 من غير الممكن إعطاء نبضة رئيسية. 2 من الممكن دائماً إعطاء نبضة رئيسية بالضغط على زر OFF لمدة ثانيتين. 3 ينبغي تمكين محدد وضعية التشغيل أولاً لكي يمكن إعطاء نبضة رئيسية عن طريق الضغط على زر OFF لمدة ثانيتين.
	RESET	عن طريق دفع الزر (الموجود في الفتحة التي يمكن الوصول إليها من الجانب السفلي للوحدة) بواسطة أداة رقيقة، فإن وحدة تشغيل الباب ستنفذ إجراء RESET (إعادة تعيين) مع اختبار للنظام. سيعود الباب إلى وضع الإغلاق (إذا لم يكن في وضعية التشغيل OPEN أو عند حدوث أي خطأ) وعند ذلك يكون جاهزاً للتشغيل العادي. إذا تم تجهيز المشغل بوحدة طوارئ للهروب، فسيختبر المشغل وحدة الطوارئ عن طريق الفتح عن طريق البطارية بعد إغلاق الأبواب في سرعة منخفضة (إذا لم تكن وضعية التشغيل OPEN أو OFF).





ملحوظة إذا كانت وحدة الطوارئ المراقبة مطلباً، يتم إجراء اختبار لوحدة الطوارئ عند تعيين محدد وضعية التشغيل من OFF أو OPEN إلى أي وضعية تشغيل أخرى.

رموز الوصول وتوصيف الضوء الوماض OMS Standard و OMS BLE

الرموز	
1	لا يوجد رمز وصول. يمكن استخدام واحد من أربعة رموز وصول.
2	يمكن الوصول إلى الرموز بالضغط على زر أي محدد وضعية لمدة 2 ثوان. بمجرد إلغاء القفل، سيستمر إلغاء قفل الوحدة عند عدم الضغط أي زر لمدة 5 ثوان.
3	يمكن تحديد رمز المرور حيث يمكن الوصول عن طريق دفع الأزرار لفترة وجيزة بالترتيب الصحيح. يجب إدخال الرمز بأكمله خلال 10 ثوان. رمز المرور الافتراضي هو  . بمجرد إلغاء القفل، سيتم قفل الوحدة بعد 15 ثوان من إدخال رمز المرور. عند اختيار وضع جديد فإنه يجب تأكيده بالضغط على  ، وبعد ذلك سيتم تأمين محدد وضعية التشغيل. ملحوظة يمكن تغيير رمز المرور بواسطة فني صيانة معتمد.
4	منح الوصول عن طريق مفتاح داخلي/مدمج. بمجرد إلغاء القفل، سيتم قفل الوحدة بعد 15 ثوان من تفعيل المفتاح. عند اختيار وضع جديد فإنه يجب تأكيده بالضغط على  ، وبعد ذلك سيتم تأمين محدد وضعية التشغيل. يتم تحديد أوضاع التشغيل من خلال الضغط على رموزها. إذا تم التحديد، تضيء العلامة باللون الأزرق.



ضوء وامض	
أحمر	يشير ضوء أحمر وامض إلى وجود خطأ في المشغل. إذا استمر الخطأ بعد RESET فهناك حاجة إلى الصيانة.
أرجواني	يشير الضوء الأرجواني في جميع الأوقات الأخرى إلى حالة أو ظرف يمكن أن يزيله المالك على سبيل المثال، باب القفل مفتوح.
أصفر	يشير الضوء الأصفر في جميع الأوقات الأخرى إلى الحاجة إلى الصيانة.
أخضر	<ul style="list-style-type: none"> • سيومض ضوء أخضر كلما تم الضغط على زر أثناء كتابة رمز المرور. • عند إدخال رمز مرور صحيح، يضيء الضوء الأخضر باستمرار. • سيومض ضوء أخضر أربع مرات في الثانية عند اختيار وضع تشغيل جديد ولكن لم يتم تأكيده بعد.

لمبة البلوتوث (من أجل OMS BLE)	
لا توجد إضاءة	تم تعطيل البلوتوث 
يضيء	تم تنشيط البلوتوث 
ضوء وامض	يتم إقران وحدة OMS BLE مع التطبيق ASSA ABLOY Sliding Door Manager 

مفتاح تبديل مُحدد البرامج والأوضاع لأوضاع OMS Basic وPSK-6U - وأوضاع
يمكن الحصول على أوضاع OPEN، وAUTO PARTIAL، وAUTO، وEXIT، وOFF.

الرمز	نص	وضع
	فتح	الباب مفتوح بشكل دائم. يمكن نقل الباب باليد على سبيل المثال لتنظيف النوافذ. جميع وحدات التنشيط باستثناء زر ضغط الطوارئ (إن وجد) مفصولة.
	AUTO PARTIAL	حركة في الاتجاهين، AUTO PARTIAL يمكن الحصول عليها. يمكن فتح الباب جزئياً مع وحدات التنشيط الداخلية والخارجية ومع مفتاح التبديل (إذا كانت مزودة). مع زر ضغط الطوارئ (إذا كان مزوداً) يفتح الباب بالكامل.
	AUTO	حركة في الاتجاهين، تشغيل طبيعي للباب. يمكن فتح الباب بالكامل بواسطة وحدات التنشيط الداخلية والخارجية وبواسطة مفتاح التبديل/زر ضغط الطوارئ (إن وجد).
	الخروج (اتجاه واحد)	اتجاه واحد للمرور من الداخل فقط. يتم قفل الباب عادةً إذا تم تركيب جهاز قفل كهروميكانيكي. يمكن فتح الباب فقط بواسطة وحدة التنشيط الداخلية أو بواسطة مفتاح التبديل/زر ضغط الطوارئ (إن وجد).
	OFF	يغلق الباب ويقفل (إذا تم تركيب جهاز قفل كهروميكانيكي). تستخدم هذه الخاصة مع أبواب مسارات الهروب فقط بعد أن يكون من المؤكد أن جميع الناس قد غادروا المبنى. لا يمكن فتح الباب مع وحدات التنشيط الداخلية والخارجية. يمكن فتح الباب جزئياً مع مفتاح تبديل (إذا كان متركباً). يمكن فتح الباب كلياً عن طريق زر ضغط الطوارئ (إذا كان متركباً). OMS Basic: عندما يكون محدد وضعية التشغيل في وضع OFF، يمكن لزر سهم إلى أسفل إعطاء نبضة رئيسية. هناك ثلاث طرق مختلفة لطريقة عمل زر سهم لأسفل، اعتماداً على النبهنة. 1 من غير الممكن إعطاء نبضة رئيسية. 2 من الممكن دائماً إعطاء نبضة رئيسية بالضغط على زر سهم لأسفل لمدة ثانيتين. 3 ينبغي تمكين محدد وضعية التشغيل أولاً كي يمكن إعطاء نبضة رئيسية عن طريق الضغط على زر سهم لأسفل لمدة ثانيتين.
	RESET	عن طريق دفع النقطة في الركن السفلي الأيمن لمحدد وضع التشغيل لفترة وجيزة بواسطة أداة رقيقة، فإن وحدة تشغيل الباب ستفقد إجراء RESET (إعادة تعيين). سوف تبدأ وحدة التشغيل العمل مرة أخرى، وستعود الأبواب إلى وضع الإغلاق بسرعة منخفضة (إذا كان تحديد وضعية التشغيل ليس OPEN). إذا تم تجهيز المشغل بوحدة طوارئ للهروب، فسيختبر المشغل وحدة الطوارئ عن طريق الفتح بالبطارية بعد إغلاق الأبواب في سرعة منخفضة (إذا لم تكن وضعية التشغيل OPEN أو OFF).
	RESET	أدر المفتاح في اتجاه عقارب الساعة إلى الوضع "R" (الساعة السادسة)، وأدخل أداة رقيقة في الحفرة الصغيرة في محدد وضع التشغيل، واضغط لفترة وجيزة. سوف يقوم المشغل بإعادة الضبط، ثم حرك المفتاح عكس اتجاه عقارب الساعة إلى الإعداد المطلوب. سوف تبدأ وحدة التشغيل العمل مرة أخرى، وستعود الأبواب إلى وضع الإغلاق بسرعة منخفضة (إذا كان تحديد وضعية التشغيل ليس OPEN). إذا كانت وحدة التشغيل مزودة بوحدة طوارئ للهروب، فستقوم وحدة التشغيل باختبار وحدة الطوارئ عن طريق الفتح بالبطارية بعد إغلاق الأبواب بسرعة منخفضة (إذا لم يكن اختيار وضع التشغيل مفتوحاً أو مغلقاً). ملحوظة لا يمكن إزالة المفتاح في الموضع "R".

ملحوظة إذا كانت وحدة الطوارئ المراقبة مطلبًا، يتم إجراء اختبار لوحدة الطوارئ عند تعيين محدد وضعية التشغيل من OFF أو OPEN إلى أي وضعية تشغيل أخرى.

OMS Basic - وصف رموز الوصول والضوء والواض

الرموز	
تستخدم ثلاثة رموز انتقائية بديلة.	
1	يتم الحصول على الوصول عن طريق دفع رمز السهم الذي يشير إلى أعلى أو إلى أسفل لمدة ثانيتين.
2	يتم الحصول على رمز الوصول عن طريق الدفع حسب الترتيب لفترة وجيزة رمز سهم لأعلى يليه رمز سهم لأسفل، ثم سهم لأسفل مرة أخرى وأخيراً رمز سهم لأعلى. يجب إدخال الرمز بأكمله خلال 3 ثوان.
3	لا يوجد رمز وصول.
يتم تحديد أوضاع التشغيل من خلال الضغط على رموز الأسهم التي تشير إلى أعلى أو إلى أسفل. عند الضغط على زر سيصدر صوت صافرة. ويشار إلى الاختيار الحالي بواسطة الضوء الأزرق على يسار رمز الوظيفة أو نص. عندما لا يتم دفع رمز السهم لمدة 5 ثوان سيتم تأمين الوصول.	

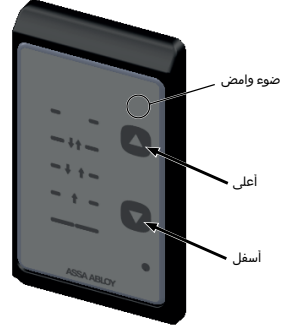

ضوء وامض	
أحمر	<ul style="list-style-type: none"> • عند وميض ضوء أحمر فذلك يشير إلى خطأ في وحدة تشغيل الباب. إذا استمر الخطأ بعد RESET فهناك حاجة إلى الصيانة. • عند توصيل مفتاح خارجي وتفعيله، فسيكون مؤشر LED على OMS الأساسي بلون أحمر ثابت لمدة 15 ثانية، ومن الممكن تغيير اختيار الوضع.
برتقالي	يشير الضوء البرتقالي في جميع الأوقات الأخرى إلى حالة أو ظرف يمكن أن يزيله المالك، على سبيل المثال باب الفصل مفتوح.
أصفر	يشير الضوء الأصفر في جميع الأوقات الأخرى إلى الحاجة إلى الصيانة.

حماية مدمجة

للسماح بمرور آمن بين الأبواب المغلقة، تتراجع الأبواب على الفور إذا تم اكتشاف عرقلة. ثم تستأنف بسرعة منخفضة حركتها التي قطعناها للتحقق مما إذا كانت العوائق قد اختفت أم لا.

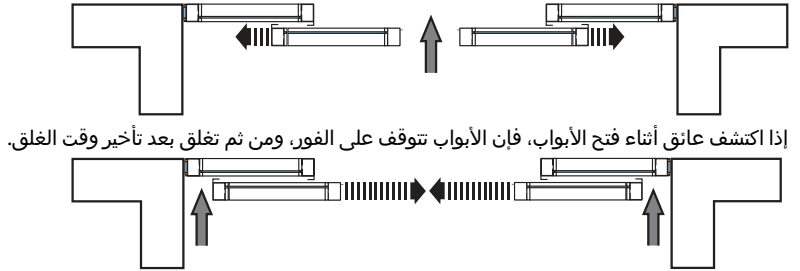

إذا اكتشف عائق أثناء فتح الأبواب، فإن الأبواب تتوقف على الفور، ومن ثم تغلق بعد تأخير وقت الغلق.

نظام سلامة مع مستشعرات تواجد

عادةً ما يتضمن نظام السلامة أجهزة استشعار تواجد مثبتة فوق فتحة الباب. يكشف مستشعر التواجد وجود أي غرض في المدخل، أثناء غلق الأبواب، وتتعكس حركة الأبواب على الفور. ستبدأ الأبواب في الغلق بعد إزالة الغرض.

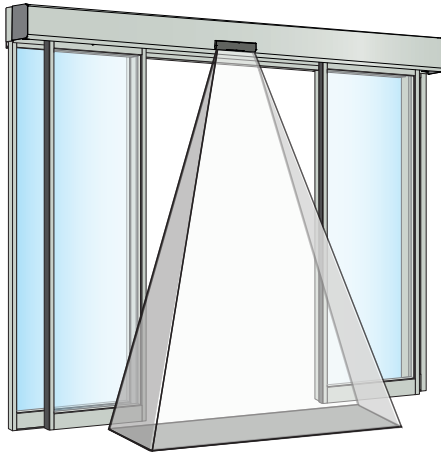

المستشعرات المتقدمة تقنياً

تم اختبار ASSA ABLOY Entrance Systems المستشعرات واعتمادها بواسطة معمل الاختبار ASSA ABLOY Entrance Systems باركي تستخدم في الأبواب الـASSA ABLOY Entrance Systems مزلقة الآلية. وجود مستشعرات التواجد هذه يزيد من تحسين الكشف العالي بالفعل عن الموانع والمشمول مع الرصد المدمج للحد من قوة السحق.

يوجد بالمستشعرات مراقبة مدمجة للكشف عن الخطأ.

إذا كان لديك مشكلة لا يمكنك تصحيحها، فقم بإيقاف الباب الآلي على الفور واتصل بمقدم الصيانة الخاص بك للمساعدة.



كيفية التحقق من مستشعرات الحركة الداخلية والخارجية ومستشعرات التواجد الخاصة

تستخدم مستشعرات مجمعة عندما تريد مستشعراً للحركة ومستشعراً للتواجد مدمجين في نفس الوحدة.

- 1 المشي نحو فتحة الباب، يجب أن يبدأ الباب الفتح عندما تكون على بعد حوالي 1.5 متر من الباب، ويجب أن يتوقف الباب في وضعية الفتح.
- 2 عند غلق الباب، كرر نفس الإجراء من الجانب الآخر من فتحة الباب.
- 3 افتح الباب، وقف بثبات على مقربة من مصراع الباب المفتوح على الجانب الأيسر لأكثر من 5 ثوان. ينبغي أن يظل الباب مفتوحاً. كرر ذلك على الجانب الأيمن.
- 4 كرر الخطوة 3 على الجانب الآخر من فتحة الباب.

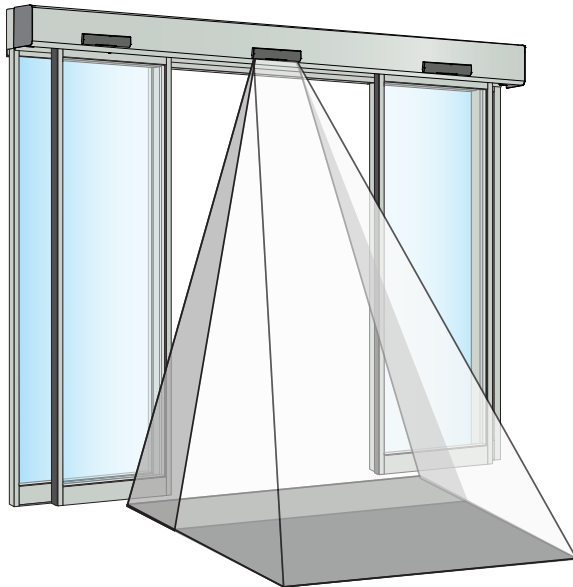
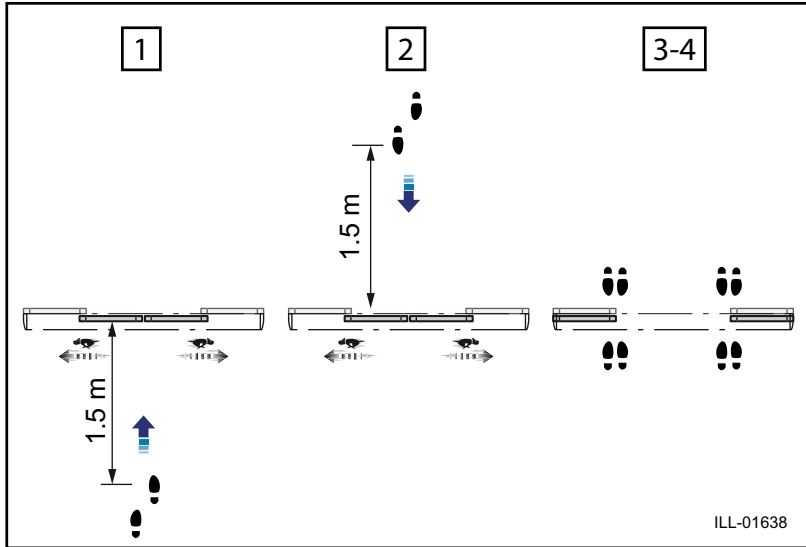

كيف تتحقق من مستشعر (مستشعرات) التواجد الجانبي

يمكن استخدام مستشعرات التواجد الجانبية على سبيل المثال إذا كانت هناك حاجة إلى سرعة أعلى للباب أو للتركيب في منازل كبار السن/المعاقين أو مراكز رعاية الأطفال، لحماية المستخدمين من التعرض للضرب من قبل الأبواب خلال دورة الفتح. عندما يكتشف مستشعر تواجد جانبي وجود عقبة لن تتوقف وحدة تشغيل الباب، ولكن تبطل حركة الباب إلى سرعة أمنة. مع هذه السرعة الأمنة سيحاول الباب دفع العائق بعيداً، لضمان أن الشخص الذي يمر عبر الباب لن يصطدم بالباب.

قم بالمشي إلى مجال كشف مستشعر التواجد الجانبي في أحد الجانبين. تفعيل النبضة في وحدة التشغيل، ينبغي ألا يوقف الباب، ولكنه يبطل إلى سرعة أمنة أثناء الفتح. إذا كان لديك باب ثانئ الفصل (مزدوج) ففكر الإجراء أعلاه على الجانب الآخر.

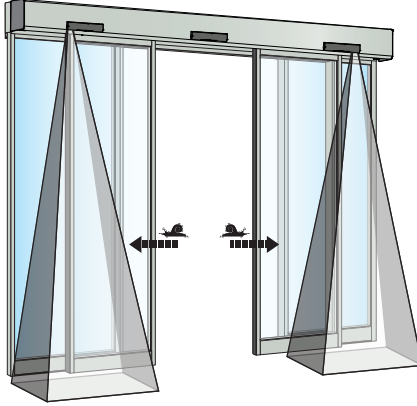

نظام السلامة مع الخلايا الضوئية

بدلاً من ذلك يمكن لنظام السلامة دمج خلايا ضوئية للتواجد في فتحة الباب. إذا كسر كائن لشعاع الأشعة تحت الحمراء ---- (غير مرئية) بين وحدات الخلايا الضوئية، أثناء غلق الأبواب، فسوف تتعكس حركة الأبواب على الفور. ستبدأ الأبواب في الغلق بعد إزالة الغرض.

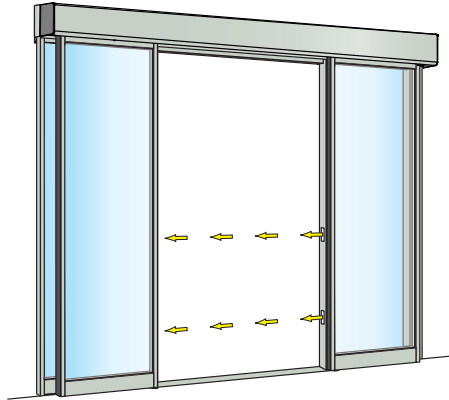

هروب الطوارئ

ويمكن تزويد وحدة التشغيل بوحدات هروب طوارئ مختلفة لضمان إخلاء آمن للمبنى.

وحدة الفصل PSB

يتأرجح للخارج مصراعاً الباب والشاشات الجانبية عند تطبيق ضغط محدد.

يمكن استخدام وظيفة الفصل في صنع فتحة أكبر أيضاً. من وضعيّة التآرجح للخارج بالكامل، يمكن يدويًا زلق مصراع الباب جانبيًا، مما يتيح إمكانية نقل الأشياء واسعة من خلال الفتحة، أو لجعل مدخل المتجر أكثر ترحاباً أثناء الطقس الجيد.

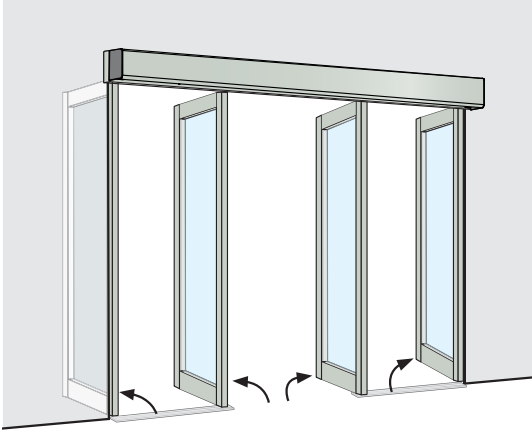

وحدة الطوارئ الميكانيكية (MEU)

يتم استخدام سلك مرّن لفتح الباب في حالة تعطل الطاقة. حتى استعادة الطاقة، يبقى الباب مفتوحًا. ثم ستستأنف وحدة التشغيل الوظيفة المحددة بواسطة محدد الوضع. تتم مراقبة وحدة الطوارئ من قِبَل وحدة تحكم التشغيل. خطأ المراقبة يعني أن الباب يفتح ويظل مفتوحًا حتى تتم معالجة الخطأ. للمزيد من المعلومات، انظر ملحقات عامة في الصفحة 56.

وحدة طوارئ كهربية (EEU)

يتم فتح الباب عن طريق وحدة بطارية قابلة للشحن في حالة انقطاع التيار الكهربائي. يبقى الباب في هذا الوضع حتى تتم استعادة الطاقة. ثم ستستأنف وحدة التشغيل الوظيفة المحددة بواسطة محدد الوضع. تتم مراقبة وحدة البطارية من قِبَل وحدة تحكم التشغيل. تتم الإشارة إلى وجود خطأ في المراقبة عن طريق وميض لمبة LED باللون الأحمر على محدد وضعيّة التشغيل (OMS)، ويبقى الباب في وضع مفتوح حتى يتم مسح الخطأ. للمزيد من المعلومات، انظر ملحقات عامة في الصفحة 56.

ويمكن أيضًا أن تستخدم وظيفة الطوارئ الكهربية لإغلاق الباب في حالة انقطاع التيار الكهربائي. تشترط سلطات مكافحة الحريق هذا لمنع انتشار النيران أو الدخان في جميع أنحاء المبنى.

اختبارات سلامة منتظمة

لمساعدتك في تلبية المتطلبات الوطنية/الدولية وتجنب العطل وخطر الإصابات، قدمنا قائمة التحقق التالية. لا تستخدم وحدة التشغيل إذا كان إجراء إصلاح أو تعديل ضروريًا.



افصل مصدر الكهرباء عند التنظيف أو إجراء أعمال الصيانة الأخرى. ⑫

إذا حدثت مشكلة	إجراء يومي
	نشط وحدة التشغيل الخاصة بك وتحقق بصريًا من الربط ومن وجود أي علامات ضرر وكابلات ① والغطاء ② محدد (محددات) وضعية وحدة التشغيل ③ للباب والزجاج (استقرار) ④
 	افحص أيضًا وحدة التشغيل وتحقق بصريًا من حالة سدادات الأبواب والشرائح الواقية من العوامل الجوية ⑤ حالة مطاط تركيب الألواح الزجاجية ⑥ حماية الأصابع ⑦ التشغيل السليم؛ يغلّق ببطء وسلاسة أي عرقلة للتهوية
	قم بتعيين محدد وضعية التشغيل إلى OFF وتحقق من أن وحدة التشغيل والقفل الكهروميكانيكي (إذا كان مركبًا) يعملان معًا. تحقق أيضًا من أن القفل ⑧ يؤمّن الباب فعليًا.
	قم بتنشيط وحدات التنشيط اليدوية ⑨، إن وجدت، وامش نحو الباب. تأكد من أن الباب فتح بشكل مناسب أثناء اجتياز المدخل / المخرج. ثم تعامل مع وحدات التنشيط التلقائية ⑩ بنفس الطريقة.
	تحقق من مستشعرات السلامة ⑪ إذا وجد. انظر الصفح 49 حة . إذا كنت غير متأكد من أي نوع من أجهزة الاستشعار لديك، يرجى الاتصال بالعميل JASSA ABLOY Entrance Systems الخاص بك.
 	إذا تم تجهيز وحدة التشغيل بنظام إختراق الأبواب للهروب، فقم بتعيين محدد الوضع على وضع AUTO. ادفع الباب (الأبواب) يدويًا أثناء وجودك في اتجاه الهروب لضمان عدم منع أي شيء من فتح الباب (الأبواب). سيتوقف تشغيل الباب (الأبواب) ومن الممكن أن يتحرك الباب (الأبواب) يدويًا. بعد الاختبار، أرجع الباب (الأبواب) إلى وضع التشغيل العادي.
	إذا كانت وحدة التشغيل مجهزة بنظام فتح ألي، فافصل التيار وينبغي أن يفتح الباب ويظل مغفوخًا. استعد التيار وينبغي أن يعود الباب إلى التشغيل بشكل طبيعي.
 	دع الباب يغلّق بعد النبضة وتأكد من عدم وجود أي عائق يمنع الباب من الغلق والتأمين (إذا كانت اللوائح تتطلب ذلك).

= اتخذ التدابير المناسبة.

= تواصل مع عميلك JASSA ABLOY Entrance Systems. لمعلومات التواصل، انظر الصفحة الأخيرة.

الوظيفة والتحقق البصري

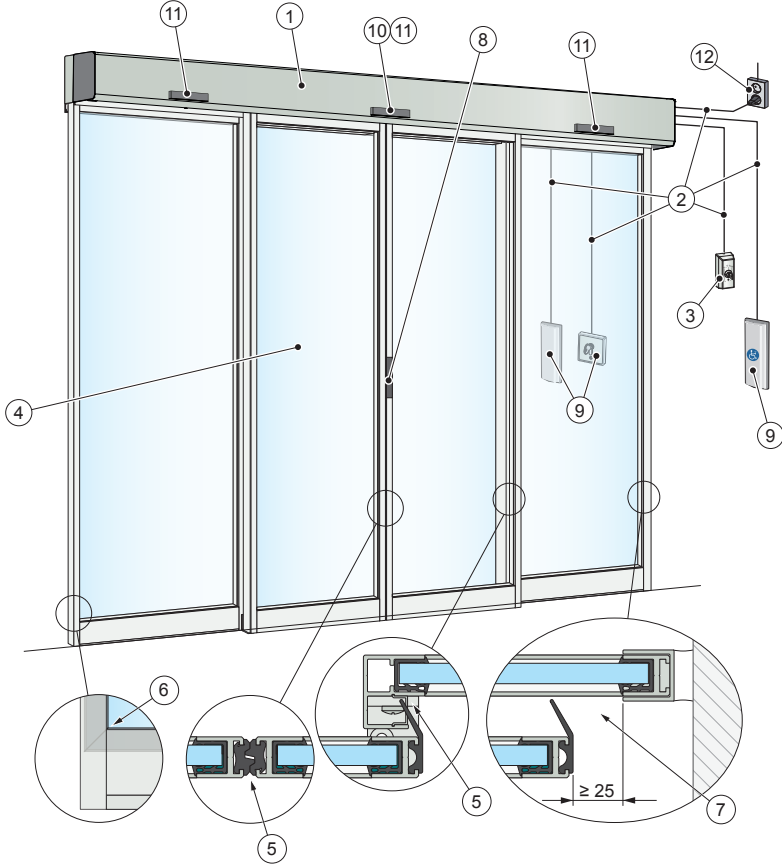

التنظيف

ويمكن استخدام منظف لطيف. للحفاظ على جودة طبقة المعالجة الخارجية، يجب تنظيف الأسطح مرة واحدة كل أربعة أشهر. يجب توثيق التنظيف. لتجنب تضرر المقاطع الجانبية ينبغي تنظيف الفرش/الشرايح الواقية من العوامل الجوية بالمكنسة الكهربائية أسبوعياً.

- لا تعرض النوافذ والأبواب أو المقاطع الجانبية للقلويات. كل من الألومنيوم والزجاج حساس للقلويات.
- لا ينظف بماء عالي الضغط. قد تتضرر وحدة التشغيل ومحدد الوضع والمستشعر وقد يدخل الماء إلى المقاطع الجانبية.
- لا تستخدم منظفات التلميع.
- لا تفرك مع مواد مثل Scotch-brite، لأن هذا سوف يسبب أضراراً ميكانيكية.

اللائفة

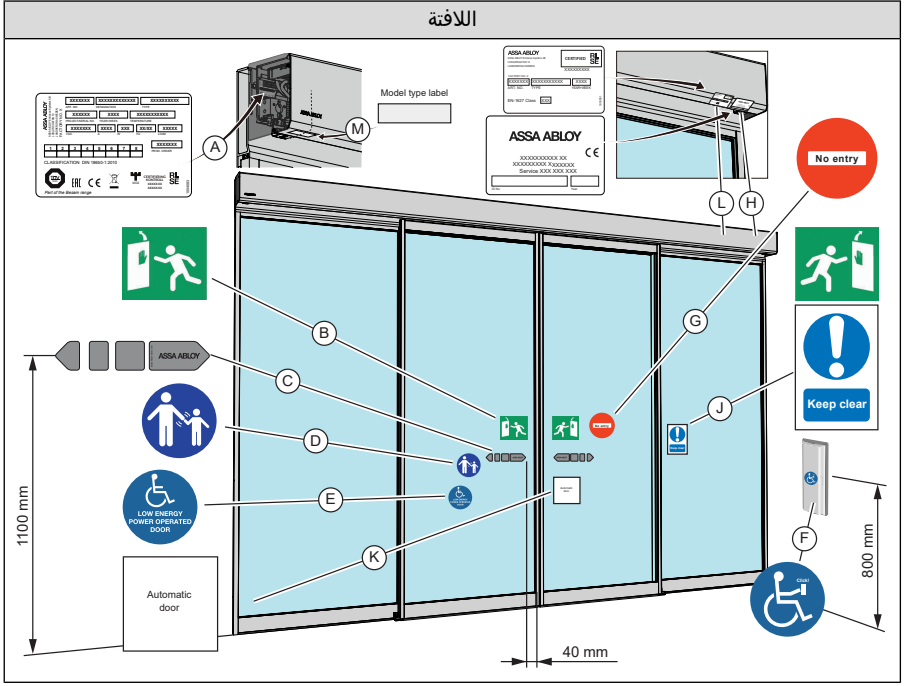

الإجراء

تأكد من أن جميع اللافتات المطلوبة تم تنفيذها وسليمة. إلزامي يشير إلى أن اللافتات مطلوبة بموجب التوجيهات الأوروبية والتشريع الوطني المعادل خارج الاتحاد الأوروبي.	
(A)	ملصق بيانات المنتج: إلزامي
(B)	فصل الطوارئ: إلزامي إذا اعتمد لمسار الهروب.
(C)	ASSA ABLOY Entrance Systems ملصق الباب: إلزامي، إذا كان ذلك ممكناً لتسليط الضوء على وجود الزجاج (تطبق على جميع أقسام الزجاج التي تتحرك).
(D)	الإشراف على الطفل (يطبق على كلا جانبي الباب): إلزامي وفقاً للوائح الوطنية. موصى به، إذا أظهر تحليل المخاطر استخدامه من قبل الأطفال.
(E)	وحدة تشغيل مصممة للأشخاص ذوي الإعاقة: موصى به، إن أمكن (يطبق على كلا جانبي الباب).
(F)	التشغيل بواسطة الأشخاص ذوي الإعاقة: يوصى به، إن أمكن.
(G)	لا يوجد دخول، يحدد حركة مرور في اتجاه واحد: إلزامي في المملكة المتحدة والولايات المتحدة، إن وجد، غير مشمول مع المنتج.
(H)	ملصق المنتج المحلي
(J)	حافظ عليه خالياً: إلزامي في المملكة المتحدة، إن وجد، غير مشمول مع المنتج.
(K)	الباب الأوتوماتيكي: إلزامي في المملكة المتحدة، إن وجد، غير مشمول مع المنتج.
(L)	ملصق مقاومة السطوح: إلزامي، إذا Protect (نظام مقاومة السطوح).
(M)	ملصق نوع الموديل: إلزامي.

ملحقات السلامة

على الرغم من أنه تم تركيب وحدات التشغيل للامتثال لجميع أنظمة السلامة المعمول بها، فمن الممكن تعزيز السلامة/الراحة مع الإضافات التالية (يرجى التواصل مع ASSA ABLOY Entrance Systems الممثل المحلي للشركة للحصول على معلومات تفصيلية).

- مستشعرات مجمعة للحركة والتواجد
- مستشعرات تواجد منفصلة (التواجد في فتحة الباب أو التواجد الجانبي عند الحافة الخلفية للباب)

ملحقات عامة

يمكن تحسين ASSA ABLOY SL500، ASSA ABLOY SL510، ASSA ABLOY SL520 وASSA ABLOY SL521 أكثر مع الإضافات التالية (يرجى التواصل مع البائع المحلي ASSA ABLOY Entrance Systems للوصف التفصيلي).

غطاء

مصنوع من ألومنيوم مؤكسد نقي كمعيار أساسي. طلاء ألوان RAL أو طلاء اختياري بأكسيد الألومنيوم.

مستشعرات للحركة والتواجد

إضافة مستشعرات للحركة والتواجد لتحسين الراحة والسلامة.

محددات وضعية التشغيل

[انظر الصفحة 44.](#)

الأفعال الكهربائية

تتوافر الأفعال التالية لوحدة التشغيل:

- قفل مع تيار كهرباء (LDP) وقاية تلقائية
- قفل دون تيار كهرباء (LD) تأمين وقائي
- قفل مزدوج الثبات (LDB)
- قفل عرضي (LDE) (متاح فقط لطراز SL500 ASSA ABLOY المزود بنظام الباب Slim Eco LDE)

جهاز قفل الفتح يدويًا، MOLD

للقفل والفتح اليدوي للقفل الكهروميكانيكي.

مجموعة المفتاح المصغر - مجموعة المفتاح المحدود (LSK) / مفتاح إشارة القفل (LIS)
للإشارة إلى الباب ووضع التأمين.

مؤشر تأمين الباب، LDI/LIS

للإشارة إلى قفل مؤمن وباب مغلق للاتصال بنظام إنذار.

وحدة الطوارئ الميكانيكية (MEU)

تتكون وحدة الطوارئ الميكانيكية من رباط مطاطي.
يمكن استخدام وحدة الطوارئ الميكانيكية في مسار الهروب.

ملاحظات بخصوص وحدة الطوارئ الميكانيكية
يمكن تجهيز وحدة الطوارئ الميكانيكية بطارية بقوة 12 أو 24 فولت. ستساعد البطارية فقط على فتح وكبح الباب عند فقد إمداد الطاقة. البطارية ليست جزءاً من نظام الهروب ولن يتم مراقبتها عند مراقبة وحدة الطوارئ، حيث ستتم مراقبة السلك المطاطي فقط.

ملحوظة لاختبار وظيفة البطارية، اضبط اختبار الوضع على "AUTO" (أوتوماتيكي) ثم أفضل الكهرياء عن المُشغّل. لاحظ الباب، وسيفتح السلك المطاطي الباب، وستوقف البطارية الباب قبل وصوله إلى وضع الفتح الكامل (لا ترتطم الأبواب في مصدات الأبواب).

إذا لم يقلل المُشغّل سرعة الباب، يلزم استبدال البطارية على يد ASSA ABLOY Entrance Systems ممثل معتمد.

وحدة الطوارئ الكهربائية (EEU)

تألف وحدة الطوارئ الكهربائية من بطاريات قابلة لإعادة الشحن. يمكن استخدام وحدة الطوارئ الكهربائية في مسار الهروب.

مراقبة الطوارئ باستخدام وحدة الطوارئ الكهربائية ووحدة الطوارئ الميكانيكية

وفقاً للمعيار، من المطلوب مراقبة وحدة الطوارئ الكهربائية ووحدة الطوارئ الميكانيكية على أوقات منتظمة. وتتم المراقبة من خلال فتح الباب بمساعدة وحدة الطوارئ. قبل نصف ساعة من انقضاء هذا الوقت تولد نبضة الفتح التالية اختبار فتح طوارئ. وإذا لم يكن هناك نبضة فتح خلال نصف ساعة، فإن وحدة تحكم التشغيل تنشئ اختبار المراقبة ذاتياً.

إذا فتحت وحدة الطوارئ الباب في غضون فترة زمنية محدودة يكون الاختبار ناجحاً ويسأنف الباب الوظيفة التي يحددها محدد وضعية التشغيل.

ملحوظة لا يتم تنفيذ الاختبار أبداً في إعداد محدد وضعية التشغيل "مفتوح". يمكن تحديده في اختبار الإعداد "مغلق". يتم إجراء الاختبار دائماً بعد إعادة الضبط وبعد تغيير تحديد وضع التشغيل، من وضع حيث لا يتم إجراء الاختبار إلى وضع يكون الاختبار مطلباً.

إغلاق الحريق

عند انقطاع الكهرياء، سيغلق الباب. ويتطلب ذلك بطارية بقوة 12 أو 24 فولت.

وضع إغلاق الحريق مع إغلاق متكرر

إذا انقطعت الكهرياء وتم فتح الباب يدوياً بعد إغلاق طوارئ كهربائي، فسيغلق مرة أخرى. ويتطلب ذلك بطارية بقوة 12 فولت أو 24 فولت LSK.

وحدة الفصل PSB

يمكن استخدامه في مسار الهروب، ويشغّل فتح الباب والأبواب الجانبية إلى الخارج في حالات الطوارئ.

[انظر الصفحة 52.](#)

التعشيق

يستخدم بين وحدتي تشغيل عند وجوب إغلاق وحدة التشغيل الأولى قبل فتح الأخرى (عادةً للحد من فقدان الطاقة وليس لأسباب أمنية).

UPS بطارية ملائمة

المصدر الاحتياطي يعطى تشغيلاً متواصلاً خلال الانقطاع القصير للتيار الكهربائي، يمكن تشغيل المُشغّل دون مصدر كهرياء لمدة 20 دقيقة.

إشارة خطأ خارجي

يمكن الحصول عليها إذا كان مصباح أو جرس متصلاً.

المفاتيح الرئيسية (تركب مدفونة أو سطحياً)

تستخدم لإعطاء نبضة الفتح للباب في أي إعداد محدد وضعية التشغيل. يمكن لمفتاح التبديل أن يفتح أيضاً الباب عند فصل التيار الكهربائي، في حال تركيب بطارية.

زر الضغط

تستخدم لإعطاء نبضة فتح للباب.

المزامنة

تستخدم بين وحدتي تشغيل لاثنين من الأبواب ذات الانزلاق الفردي، وتعملان معاً لتكوين فتحات كبيرة جداً. يلزم كبل التوصيل الداخلي.

وظيفة الفتح/الإغلاق

نبضة زر واحدة؛ ستبدل بين الفتح والغلاق. سوف يظل الباب مفتوحاً حتى النبضة المقبلة أو يمكنه بعد وقت تأخير وقت قابل للتعديل أن يبدأ تلقائياً الإغلاق حتى إذا لم يتم تلقي نبضة جديدة.

توصيل إنذار الحريق

يستخدم لفتح الطوارئ للباب أو غلق الحريق مع استمرار توصيل التيار الرئيسي.

وظيفة التمرير

تستخدم في الغالب في الجمع كوظيفة تمرير - توسيد. تفتح وظيفة التمرير الباب في وضع فتح جزئي، والتوسيد (توصيل بالنبضة الداخلية والخارجية) يفتح الباب إلى وضع الفتح الكامل.

تعمل وظيفة التمرير في محددات وضعية التشغيل Auto Exit. لنبضة التمرير نفس مهلة الإبقاء على الفتح للفتح الجزئي.

وضع الخروج عن بعد

وضع الباب في وضعية الخروج عن بعد عن طريق نظام تحكم عن بعد مثل المؤقت.

نبضة فتح الطوارئ

تستخدم لإعطاء نبضة الفتح للباب في أي إعداد محدد وضعية التشغيل، طالما كان المُشغل موصولاً بالكهرباء.

PASS (التدفق سابقاً)

تمكّن وظيفة PASS المُشغل من حساب عدد الأشخاص الذين يمرون عبر الباب والداخلين والخارجين. يمكن عرض القيمة في تطبيق [ASSA ABLOY Sliding Door Manager](#). تساعد وظيفة PASS في التحكم في عدد الأشخاص الذين يمكنهم دخول المبنى. يبلغ الحد الأقصى المسموح به للدخول عدد 1 000 شخص.

تعمل وظيفة PASS في جميع أوضاع التشغيل (باستثناء وضع OFF الذي يعيد ضبط العداد).

تعمل وظيفة (الخروج فقط) Exit Only PASS - التي تمنع الباب من الفتح للأشخاص القادمين عند الوصول إلى عدد الأشخاص المسموح به الذي حدده المستخدم - في أوضاع EXIT و AUTO و AUTO PARTIAL.

لتمكّن من تغيير معلمات PASS، يجب عليك استخدام تطبيق Sliding Door Manager. لذلك، من الضروري أن يكون المشغل مجهزاً بـ OMS BLE.

في التطبيق، من الممكن تحديد تقييد الحد لتدفق الخروج فقط Exit Only PASS. من الممكن أيضاً تعيين قيمة (قيم) لوقت تلقي الإشعارات عند الوصول إلى مثلاً 50% أو 75% من حد التقييد. يتم استلام إشعارات فقط عند الاتصال بالمشغل من خلال البلوتوث (Bluetooth).

تشخيص المشكلات

الحلول	ما الخطأ؟
	الباب لا يفتح
غير إعداد محدد الوضع.	المحرك لا يبدأ
تحقق من إمداد الطاقة الرئيسي والمنصهر في المبنى.	
يفتح الأقفال الميكانيكية.	يبدأ المحرك ولكن يتوقف أثناء الفتح
ينظف موجه الأرضية.	
تحقق من وجود أشياء محشورة تحت الباب.	
	الباب لا يغلق
غير إعداد محدد الوضع.	المحرك لا يبدأ
إذا تم تركيب مستشعر تواجد، فتتحقق من الأشياء التي توجد في منطقة مستشعر التواجد وأزلها.	
ينظف موجه الأرضية.	يبدأ المحرك ولكن يتوقف أثناء الفتح
تحقق من وجود أشياء محشورة تحت الباب.	
	يتحرك الباب ببطء
منع حركة المرور من استخدام الباب والسماح له بالإغلاق تمامًا.	
أعد تعيين وحدة التشغيل عن طريق الضغط لفترة وجيزة على زر إعادة الضبط (انظر الصفحة 44).	
إذا استمرت المشكلة، يرجى التواصل مع ممثلك. ASSA ABLOY Entrance Systems.	

الخدمة/الصيانة

الخدمة والتعديلات التي يقوم بها ASSA ABLOY Entrance Systems-ممثلك المفوض سوف تضمن التشغيل الآمن والسليم لوحدة الباب الآلي الخاصة بك.

قد يحتوي هذا المنتج على بطاريات يمكن للفني المُدرَّب والماهر فقط ASSA ABLOY Entrance Systems استبدالها. تذكر الحفاظ على وناق "كتاب سجل الخدمة" و "اختبار قبول الموقع وتقييم المخاطر" (PRA-0005) متاحة. فهي تستخدم معًا.

وبين الجدول أدناه الفاصل الزمني الموصى به بالأشهر، لاستبدال الأجزاء أثناء الصيانة الوقائية. تحدث مع الممثل ASSA ABLOY Entrance Systems الخاص بك لمعرفة المزيد عن عروض للخدمة الخاصة بنا.

سوء الاستعمال البيئة	الدورات/ساعة في التشغيل			القطعة
	<100	>100	>10	
	حركة مرور مرتفعة	حركة مرور متوسطة	حركة مرور منخفضة	
24	24	24	24	بطارية وحدة الطوارئ الكهربائية (مع مصهر 10 AT)
6	6	12	24	مخدة موجه الأرضية قياسي حشوة لبديّة الفصل
12	12	24	36	ناقل الباب عجلات بلاستيكية العجلات الفولاذية جهاز منع الارتفاع
24	36	36	36	مسار الانزلاق
36	48	48	48	السير المسنن
6	6	12	42	وحدة المحرك (SL521)
60	60	60	60	مجموعة مخمد اهتزاز وحدة المحرك
60	60	60	60	مزلقة القفل
24	36	48	60	قامطة شدة السير
48	60	60	60	مجموعة الغمد المركزية للواقى البلاستيكي
24	24	24	24	مجموعة الأجزاء المطاطية لمصد إيقاف الباب
36	36	36	36	مجموعة عجلة الشداد
60	60	60	60	واقى الانفصال
12	12	12	12	الفرشاة/السداد

المنتجات الأخرى من ASSA ABLOY Entrance Systems

- أنظمة الأبواب
- توازن الأبواب
- ستائر هوائية
- أبواب دوارة
- أبواب متأرجحة
- وحدات التشغيل اليدوي والآلي
- أبواب مقطعية علوية
- أبواب قماشية ترفع لأعلى
- رافعات أرضية
- مأوى رصيف
- أبواب قابلة للطي
- أبواب عالية السرعة
- مبيت تحميل

- خدمة مثل الصيانة الوقائية وبرامج الترقية، والإصلاحات الطارئة، وتقديم مشورة الخدمة وإدارة الباب

Experience a safer
and more open world

ASSA ABLOY Entrance Systems

ASSA ABLOY Entrance Systems AB
Lodjursgatan 10
SE-261 44 Landskrona
Sweden

نحن

نعلن تحت مسؤوليتنا وحدنا أن نوع المعدات:

SL500, SL500 T, SL500 SL, SL510, SL520, SL500 ADS, SL500 T ADS, SL500 SL ADS, SL510 ADS, SL520 ADS. With
or without emergency unit

يتوافق مع التوجيهات الآتية:

2014/30/EU ElectroMagnetic Compatibility Directive (EMCD)

2006/42/EC Machinery Directive (MD)

2011/65/EU on the restriction of the use of certain hazardous substances in electrical and electronic equipment
with the applicable amendments (RoHS)

2014/53/EU Radio Equipment Directive (RED)

المعايير الأوروبية المنسقة التي طبقت:

EN ISO 13849-1:2015
EN 300 328 V 2.1.1

EN 61000-6-3:2007+A1:2011
EN 60335-2-103:2015

EN 61000-6-2:2005
EN 16005:2012/AC:2015

EN 60335-
1:2012/AC:2014+A11:2014+A13:2017
A1:2019+A14:2019+A2:2019+

المعايير أو المواصفات الفنية الأخرى التي تم تطبيقها:

IEC 60335-2-103 ed.2 1:2011
AutSchR:1997

UL 325
DIN 18650-1/-2:2010
EN 301 489-1 V 2.2.0

FCC 47 CFR Part 15 B + Part 15C
IEC 60335-1 ed. 5:2010
EN 301 489-1 V 2.2.0

شهادة صادرة عن هيئة إخطار أو جهة مختصة (للعنوان الكامل، يرجى التواصل مع AB ASSA ABLOY Entrance Systems) بشأن
المعدة:

UL File E47833
SC1319-13

B.01999/19
B 050829 0049

تضمن عملية التصنيع تماثل المعدات مع الملف الفني. يتم تقييم عملية التصنيع بشكل منتظم من قبل طرف ثالث.

تم تطبيق علامة CE أولا 2013-10-10

تجميع الملف الفني:

Anders Forslind

ASSA ABLOY Entrance Systems AB

Lodjursgatan 10

SE-261 44 Landskrona

Sweden

الوضع
Head of Product Development Product Area
Door Automation

التوقيع
Mats Nordén

التاريخ
2021-11-19

المكان
Ferahltorf

Experience a safer
and more open world

ASSA ABLOY Entrance Systems

ASSA ABLOY Entrance Systems AB
Lodjursgatan 10
SE-261 44 Landskrona
Sweden

نحن

نعلم تحت مسؤوليتنا وحدنا أن نوع المعدات:
SL521 and SL521 ADS

يتوافق مع التوجيهات الآتية:

2014/30/EU ElectroMagnetic Compatibility Directive (EMCD)
2006/42/EC Machinery Directive (MD)

2011/65/EU on the restriction of the use of certain hazardous substances in electrical and electronic equipment
with the applicable amendments (RoHS)
2014/53/EU Radio Equipment Directive (RED)

المعايير الأوروبية المنسقة التي طبقت:

EN ISO 13849-1:2015 EN 61000-6-3:2007+A1:2011 EN 61000-6-2:2005
EN 300 328 V 2.1.1 EN 60335-2-103:2015 EN 16005:2012/AC:2015
EN 60335-
1:2012/AC:2014+A11:2014+A13:2017
A1:2019+A14:2019+A2:2019+

المعايير أو المواصفات الفنية الأخرى التي تم تطبيقها:

IEC 60335-2-103 ed.2 1:2011 UL 325 FCC 47 CFR Part 15 B + Part 15C
AutSchR:1997 DIN 18650-1/-2:2010 IEC 60335-1 ed. 5:2010
EN 301 489-1 V 2.2.0 EN 301 489-1 V 2.2.0

شهادة صادرة عن هيئة إخطار أو جهة مختصة (للعنوان الكامل، يرجى التواصل مع ASSA ABLOY Entrance Systems) بشأن
المعدة:
B 058029 0048

تضمن عملية التصنيع تماثل المعدات مع الملف الفني. يتم تقييم عملية التصنيع بشكل منتظم من قبل طرف ثالث.

تم تطبيق علامة CE أولا 2020-11-01

تجميع الملف الفني:

Anders Forslind
ASSA ABLOY Entrance Systems AB
Lodjursgatan 10
SE-261 44 Landskrona
Sweden

الوضع
Head of Product Development Product Area
Door Automation

التوقيع
Mats Nordén



التاريخ
2021-11-19

المكان
Ferahltorf

ASSA ABLOY Entrance Systems هي مورد رائد لحلول أئمة المداخل لتدقق كفاء للسلع والأفراد. بناءً على النجاح طويل المدى للعلامات التجارية Besam، Crawford و Albany، و Megadoor، نحن نقدم حلولنا تحت اسم العلامة التجارية ASSA ABLOY. منتجاتنا وخدماتنا مخصصة لتلبية احتياجات المستخدم النهائي في الحصول على عمليات متوقفة وأمنة ومريحة ومستدامة. ASSA ABLOY Entrance Systems هو قسم ضمن ASSA ABLOY.

assaabloyentrance.com

ASSA ABLOY Entrance Systems

رقم الهاتف: +46 10 47 47 000
info.aaes@assaabloy.com
assaabloyentrance.com



Оператор за плъзгаща се врата ASSA ABLOY SL500, SL510, SL520, SL521

Ръководство за употреба Оригинални инструкции

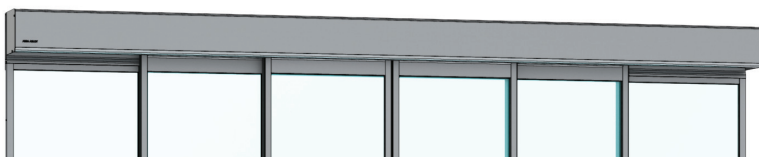



СЪДЪРЖАНИЕ – оригинална инструкция

Представяне на бележки и предупредителни сигнатури	68
ПРЕДУПРЕЖДЕНИЕ: Важни инструкции за безопасност. С оглед на безопасността е добре да следвате тези инструкции. Запазете тези инструкции.	68
Поздравление за вашата нова автоматична врата!	71
Смущения при работата на електронното оборудване	71
Изисквания към средата	71
Отговорност за продукта	71
Гаранция	72
Сервиз	73
Употреба по предназначение	73
Технически спецификации	74
Как работят ASSA ABLOY SL500, ASSA ABLOY SL510, ASSA ABLOY SL520 и ASSA ABLOY SL521	74
Ключалка	74
Отключване	74
ASSA ABLOY Sliding Door Manager	75
Селектори за работни режими	76
Вградена безопасност	83
Система за безопасност със сензори за присъствие	84
Сензори със съвременна технология	85
Система за безопасност с фотоклетки	88
Авариен изход	89
Редовни проверки на безопасността	90
Акcesoари за безопасност	94
Акcesoари с общо предназначение	94
Отстраняване на неизправности	97
Сервиз/Поддръжка	98
Други продукти отASSA ABLOY Entrance Systems	98
Декларация за съответствие	100

Представяне на бележки и предупредителни сигнатури

В това ръководство се използват различни символи и текстове за по-лесно разбиране и идентификация.

Бележка: Когато видите Забележка!, тя съдържа полезен съвет и информация, за да се осигури правилно и адекватно използване на системата.	
	Потенциално опасна ситуация, която може да доведе до леки или тежки наранявания или смърт и да причини малки или значителни имуществени щети.
	Потенциална опасна ситуация, която може да доведе до опасност от токов удар и да причини сериозно нараняване или смърт.

ПРЕДУПРЕЖДЕНИЕ: Важни инструкции за безопасност. С оглед на безопасността е добре да следвате тези инструкции. Запазете тези инструкции.



- Неспазването на информацията в това ръководство може да доведе до нараняване на човек или повреда на оборудването.
- За да намалите риска от нараняване на хора, използвайте този оператор само за врати за пешеходци.
- Електрическото захранване трябва да се монтира със защита -ел.предпазител с изолираща способност категория III съгласно местните разпоредби.

- Често проверявайте инсталацията за нередности, където е приложимо, и признаци на износване или повреди на кабелите, пружините и монтажа. Не използвайте съоръжението, ако е необходим ремонт или настройка.
- Не използвайте оборудването, ако е необходим ремонт или настройка.
- **ПРЕДУПРЕЖДЕНИЕ:** задвижващият механизъм трябва да се изключва от захранването при почистване, поддръжка и смяна на части.
- Механизмът може да се използва от деца над 8 години, ако те са били инструктирани от лице, отговорно за тяхната безопасност, във връзка с употребата на уреда по безопасен начин и се разбират възможните опасности.
- Операторът може да бъде използван от деца на възраст 8 години или по-малки, ако бъдат наблюдавани от лице, отговорно за тяхната безопасност.
- Автоматиката може да се използва от лица с намалени физически, сензорни или умствени способности, ако са били инструктирани от лице, отговорно за тяхната безопасност във връзка с употребата на уреда по безопасен начин и се отчитат възможните опасности.
- Почистването и поддръжката от потребителя не трябва да се изпълняват от деца.
- Не оставяйте деца или възрастни да се катерят или да играят с вратата или с дистанционното управление.

- Вратата може да бъде управлявана автоматично чрез сензори или ръчно чрез активатори.
- Не тичайте през затваряща се врата.
- Този уред може да съдържа батерии, които трябва да се заменят само от обучени лица.
 - Батерията трябва да се извади от уреда, преди да се изхвърли
 - Вратата трябва да се изключва от електрозахранването при изваждане на батерията.
 - Батерията трябва да се изхвърли по безопасен начин.
- Уверете се, че контролерите, които може да се настроят в заключено положение, се активират само когато няма други лица в помещението.

Поздравление за вашата нова автоматична врата!

ASSA ABLOY Entrance Systems AB разработва автоматични врати от повече от 50 години. Модерната технология и внимателно изпитаните материали и компоненти ви осигуряват превъзходен продукт.

Както при всички други технически продукти, вашата автоматична врата изисква периодична поддръжка и сервиз. От съществено значение е да познавате автоматичната си врата (система) и да осъзнавате колко е важно да я поддържате в съответствие с приложимите стандарти за безопасност.

Местният оторизиран ASSA ABLOY Entrance Systems представител е запознат с тези стандарти, както и с приложимите местни нормативи и препоръки ASSA ABLOY Entrance Systems за автоматизираните врати за пешеходци. Обслужването и настройките, направени от оторизирания ASSA ABLOY Entrance Systems представител ще гарантират безопасна и надеждна работа на вашата автоматична врата.

Смущения при работата на електронното оборудване

Оборудването генерира и използва радиочестотна енергия и ако не е монтирано и не се използва правилно, може да причини смущения на работата на други радио-сигнали или други системи, работещи с радиочестотна енергия.

Ако чуждо оборудване не отговаря напълно на изискванията за устойчивост, може да възникнат смущения.

Няма гаранция, че в конкретния монтаж няма да възникнат смущения. Ако това оборудване причинява смущения на радио или телевизионно приемане, което може да се установи чрез изключване и включване на оборудването, на потребителя се препоръчва да се опита да коригира смущенията чрез една или повече от следните мерки:

- Преориентирайте приемащата антена.
- Преместете приемника спрямо оборудването.
- Отдалечете приемника от оборудването.
- Включете приемника в друг електрически контакт, така че оборудването и приемникът да са на различни разклонения на електрическата верига.
- Проверете дали е свързано защитното заземляване (PE).

Ако е необходимо, потребителят трябва да се консултира с търговеца или опитен електронен техник за допълнителни предложения.

Изисквания към средата

Продуктите на ASSA ABLOY Entrance Systems са оборудвани с електроника и могат да бъдат оборудвани също и с батерии, съдържащи материали, които са опасни за околната среда. Изключете захранването, преди да демонтирате електрониката и батерията, и се уверете, че те се изхвърлят по начин в съответствие с местните разпоредби (как и къде), както следва да п и състъпите и с опаковъчния материал.

Отговорност за продукта

Съгласно разпоредбите безопасната работа на съоръженията са отговорност на собственика и поддържащия оборудването техник или оторизирана фирма

- оборудването трябва да функционира правилно, така че да осигурява достатъчна защита по отношение на безопасността и здравето
- оборудването се експлоатира и поддържа редовно, инспектира и обслужва от човек с документирана компетентност и правоспособност и в съответствие на приложимите разпоредби

- предоставените документи „Дневник за обслужването и поддръжката“ и „Изпитване за приемане на място и оценка на риска“ (PRA-0005) се съхраняват и са на разположение за регистриране на работи по поддръжката и сервиза
- тази проверка обхваща функцията за аварийно отваряне (когато е приложимо)
- силата на затваряне следва да е подходяща според размера на вратата при пожароустойчиви врати (когато е приложимо).

Гаранция

ASSA ABLOY Entrance Systems гарантира, че оборудването няма дефекти в материала и изработката при спазени условия за употреба съгласно предназначението и предвидено обслужване за гаранционен период от 12 месеца от датата на доставка. Тази гаранция се отнася само за първоначалния купувач на оборудването.

ASSA ABLOY Entrance Systems гарантира, че софтуерът ще работи устойчиво в съответствие с описанието на неговите функции и че е записан на носител без дефекти.

Гаранцията на ASSA ABLOY Entrance Systems не се отнася за

- Че софтуерът ще бъде без грешка или ще работи без прекъсване
- Общо износване на системата
- Предпазител, батерии за еднократна употреба и повреда на стъклото
- Отклонения на системата, причинени от монтажник, различни от ASSA ABLOY Entrance Systems
- Система, която е била променена или повредена от вандалски посегателства или неправилна употреба
- Система, която е била допълнително оборудвана с неоригинални ASSA ABLOY Entrance Systems компоненти и/или резервни части
- Ненужни посещения поради лоша комуникация от страна на клиента (вратата работи, когато нашият техник пристигне, рестартиране, спиране на захранването)
- Настройки (скорост на отваряне и затваряне, а също и зона за потриване от радары) по заявка на клиента (изключват се функционални настройки, които биха създавали опасност от злополука)
- Увреждане от вода
- Неблагоприятни метеорологични условия
- Всяка щета, причинена пряко или косвено от обстоятелство извън контрола на съответната компания в рамките на ASSA ABLOY Entrance Systems, например пожар, природно бедствие, война, обширна военна мобилизация, военни действия, реквизиция, изземване, ембарго, ограничения в използването на захранваща енергия и дефекти или закъснения в доставките от подизпълнители, причинени от такива обстоятелства

Обърнете внимание:

- Неспазването на препоръките на производителите за грижи и поддръжка може да анулира гаранцията.
- Оторизираните ASSA ABLOY Entrance Systems търговци могат да удължат тази гаранция единствено за крайния потребител, но трябва да имат разрешение за удължение по-голямо или различно от гаранция от името на производителя ASSA ABLOY Entrance Systems.
- Договор за сервиз и поддръжка със ASSA ABLOY Entrance Systems ще бъде полезен за гарантиране на напълно работоспособна система и ще ви осигури приоритет при повиквания, като по този начин времето, през което оборудването ще бъде неизползваемо, се свежда до минимум.

Сервиз

Проверките трябва да се извършват редовно от обучено и квалифицирано лице. Честотата на тези проверки трябва да бъде в съответствие с националните разпоредби (или в съответствие с отрасловия стандарт, ако няма национални разпоредби). Това е особено важно, когато се монтира противопожарна врата, или врата с функция за аварийно отваряне. За да удължите живота на вашата инвестиция и да осигурите безопасна и надеждна работа на вратата, препоръчваме минимум 2 посещения годишно или повече, в зависимост от използването и условията на експлоатация. Ще се вземат предвид и условията на околната среда.

Тъй като входовете ви са част от вашия работен процес, има всички основания да ги поддържате в изправно състояние. ASSA ABLOY Entrance Systems предлага експертния си опит при поддръжка и модернизация, на които можете да разчитате. Нашите програми за поддръжка и услуги за модернизация и поддръжка на автоматизирани входни решения са подкрепени от богат опит за всички видове системи на пешеходни и промишлени врати и платформи, независимо от марката и техния производител. На ваше разположение е екип от специалисти експертни техници, доказали се през десетилетията поддръжка, обслужване и доволни клиенти.

Употреба по предназначение

Операторите са оператори за автоматична плъзгаща се врата, които са разработени за улесняване на човекопотока към и в самите сгради през плъзгащи се врати.

Вратата е проектирана за непрекъсната употреба, висока степен на безопасност и максимална продължителност на експлоатация. Системата се самонастройва към ефектите, причинени от нормални промени в метеорологичните условия и към незначителни промени в триенето, възникнали при наличие на прах и мръсотия.

Механизмът може да се конфигурира да се използва в аварийен изход. За списък с директивите и стандартите, на които съответства механизма, вижте Декларацията за съответствие.

Вижте [Електрическо аварийно устройство \(EEU\)](#) на страница [95](#), [Механично аварийно устройство \(MEU\)](#) на страница [94](#), [Модул за аварийен изход PSB](#) на страница [95](#).

Автоматиката трябва да се използва на закрито, на място, което е подходящо за почти всички видове външни и вътрешни плъзгащи се врати.

За монтаж и поддръжка вижте Ръководство за монтаж и обслужване 1009203 (ASSA ABLOY SL500), 1013523 (ASSA ABLOY SL510), 1011076 (ASSA ABLOY SL520), 1020148 (ASSA ABLOY SL521) или 1016068 (ASSA ABLOY M SL).

Запазете тези инструкции за бъдещи справки.

Технически спецификации

Производител:	ASSA ABLOY Entrance Systems AB
Адрес:	Lodjurgatan 10, SE-261 44 Landskrona, Sweden
Тип:	Sliding Door Operator ASSA ABLOY SL500, ASSA ABLOY SL510, ASSA ABLOY SL520 и ASSA ABLOY SL521
Електрическо захранване:	100 V AC -10% to 240 V AC +10%, 50/60 Hz, предпазител 10 AT
Консумация на електроенергия:	Макс. 250 W
Степен на защита:	IP20
Звуково налягане:	$L_{pa} \leq 70 \text{ dB}(A)$
Одобрения:	Одобрения на трети страни от оторизирани сертифициращи организации, валидни за безопасност при употреба, вижте Декларацията за съответствие.

Как работят ASSA ABLOY SL500, ASSA ABLOY SL510, ASSA ABLOY SL520 и ASSA ABLOY SL521

Операторите работят електромеханично.

Моторът, контролният блок, трансмисията – и опционален аварийен блок и електромеханично заключващо устройство – са сглобени в носеща греда с вграден капак. Моторът и редукторът предават движението към крилата на вратата чрез зъбчат ремък. Крилото на вратата е монтирано на адаптер/носеща количка на носача и се плъзга в предвиден за целта водач. Направляването в долната част се извършва от подови водачи, (пълен брейк-аут) или от водачи в страничните панели (странични витрини).

Когато се получи ИМПУЛС ЗА ОТВАРЯНЕ от контролния блок, моторът стартира и предава движението към крилата на вратата, които се придвижват в отворено положение.

Затварянето започва, когато не се получава повече ИМПУЛС ЗА ОТВАРЯНЕ и е изтекло ВРЕМЕТО ЗА ПАУЗА в ОТВОРЕНО ПОЛОЖЕНИЕ.

Потребителят на операторите може да избира между пет различни режима на работа, ако е монтиран селектор за режими. Вижте [Селектори за работни режими на стр. 76](#).

Ключалка

Вратите, използвани за аварийен изход в сгради като болници и домове за възрастни, може да не се заключват или поставят в режим за избор на режим OFF. В други сгради вратите за аварийен изход може да бъдат заключвани или поставяни в режим на избор на режим OFF, след като бъдат обезопасени и всички хора са напуснали сградата.

Отключване

Отключете *всички* механични ключалки, преди да активирате оператора.

ASSA ABLOY Sliding Door Manager



Ако операторът е оборудван с OMS BLE, е възможно да промените селекциите на режим с приложението за смартфон **ASSA ABLOY Sliding Door Manager**.

Инсталиране на приложението

- Изтеглете приложението **ASSA ABLOY Sliding Door Manager**, от **App Store** или **Google Play**. Уверете се, че документът със стойностите е наблизо.
- Докоснете бутона „+ Add Door“ (+ Добавяне на врата) в приложението и следвайте помощника за инсталиране. Помощникът за инсталиране ще покаже как да сдвоите смартфона с вратата.

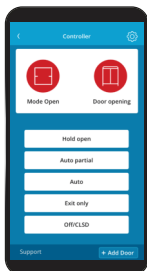
Бележка: За да може да ги сдвоите, трябва да сте на максимум 10 метра от вратата.



VALUE DOCUMENT	
	<p>Follow these steps in the app, when the Door setup wizard prompts to enter the Initialization Pin:</p> <p>a) Press and hold the Confirm button until the BLE led starts flashing.</p> <p>b) Enter the Initialization Pin on the OMS, and press the Confirm button on the OMS after each digit.</p>
Door name:	<input type="text"/>
Serial: xxxxxxxx	
Init PIN: xxxxxxxx	

Селектори за работни режими

Функциите на вратата се настройват с помощта на различни селектори за режим на работа. Селекторът за работни режими се предлага с 5 позиции (плюс НУЛИРАНЕ-RESET).

Ключът на селекторите за режими PSK-6U, OMS Standard и OMS BLE трябва винаги да бъдат изваждани при вратите за аварийен изход след промяна на настройките.

OMS Standard и OMS BLE – режими

Могат да бъдат избрани режими ОТВОРЕНА врата, АВТОМАТИЧНО ЧАСТИЧНО, АВТОМАТИЧНО, ИЗХОД и ИЗКЛЮЧЕНА ВРАТА.





Символ	Текст	Режим
	ОТВОРЕНА	Вратата е постоянно отворена. Вратата може да се придвижи с ръка, напр. за почистване на стъклото. Всички активиращи устройства, с изключение на аварийния бутон (ако е монтиран) са изключени.
	АВТОМАТИЧНО ЧАСТИЧНО	Двупосочно преминаване, избира се АВТОМАТИЧНО ЧАСТИЧНО. Вратата може да бъде отворена частично с вътрешното и външното активиращо устройство и чрез пусков ключ (ако е монтиран). С аварийен бутон (ако е монтиран) вратата се отваря напълно.
	АВТОМАТИЧНО	Двупосочно преминаване, нормална работа на вратата. Вратата може да бъде отворена напълно с вътрешното и външното активиращо устройство и с пусков ключ/аварийен бутон (ако е монтиран).
	ИЗХОД (ЕДИНОСНО)	Еднопосочно преминаване само отвътре навън. Вратата е нормално заключена, ако е монтирана електромеханично заключващо устройство. Вратата може да бъде отворена само с вътрешното активиращо устройство или с пусков ключ /аварийен бутон (ако е монтиран).
	ИЗКЛЮЧЕНА	Вратата е затворена и заключена (ако е монтирана електромеханична ключалка). В аварийен маршрут режимът ИЗКЛ. може да се задава само след като е сигурно, че всички хора са напуснали сградата. Вратата не може да бъде отворена с вътрешно и външно активиращо устройство. Вратата може да бъде отворена частично с пусков ключ (ако е монтиран). Вратата може да бъде отворена напълно с аварийен бутон (ако е монтиран). Когато селекторът за режими е в режим ИЗКЛ., бутонът ИЗКЛ. може да изпрати импулс от пусков ключ. Импулсът от пусков ключ ще отвори вратата до частично отворена позиция. Бутонът ИЗКЛ. работи по три различни начина в зависимост от конфигурацията. 1 Не е възможно да изпраща импулс от пусков ключ. 2 Винаги е възможно изпращането на импулс от пусков ключ чрез натискане на бутоната ИЗКЛ. за 2 секунди. 3 Селекторът за режими трябва първо да бъде отключен, след което е възможно изпращането на импулс от пусков ключ чрез натискане на бутоната ИЗКЛ. за 2 секунди.
	НУЛИРАНЕ-RESET	Чрез кратко натискане на бутоната (намиращ се в отвора, достъпен от долната страна на секцията) с тънък предмет операторът на вратата ще извърши функция RESET със системен тест. Вратата ще се върне в затворена позиция (ако изборът на работния режим не е ОТВОРЕНА или ако е налична повреда) и ще е готова за нормална работа. Ако операторът е оборудван с аварийно устройство за изход, операторът ще тества аварийното устройство чрез отваряне с батерията, след като вратите се затворят с ниска скорост (ако изборът на работния режим не е ОТВОРЕНА или ИЗКЛ.).



Бележка: Ако мониторираното аварийно устройство за изход е задължително, се извършва тест на аварийното устройство, когато селекторът за режими на работа е настроен от OFF или OPEN към всеки друг режим на работа.

OMS Standard и OMS BLE – описание на кодове за достъп и мигаща светлина



Кодове	
Може да се използва един от четирите кода за достъп.	
1	Няма код за достъп.
2	<p>Достъпът се предоставя чрез натискане на някои от бутоните за избор на режим за 2 секунди. Когато се отключи, ще стои отключена, ако не бъде натиснат бутон за 5 секунди.</p> <p>Може да бъде избрана парола, при което достъпът се предоставя чрез кратко натискане на бутони в правилния ред. Целият код трябва да бъде въведен в рамките на 10 секунди.</p> <p>Паролата по подразбиране е </p>
3	<p>След като бъде отключено, устройството се заключва 15 секунди след въвеждането на паролата. Когато се избира нов режим, той трябва да бъде потвърден чрез натискане на , след което селекторът за режими се заключва.</p> <p>Бележка: Паролата може да бъде променена от оторизиран сервизен техник.</p>
4	<p>Предоставя достъп с вътрешен/вграден ключ. След като бъде отключено, устройството се заключва 15 секунди след активирането на ключа. Когато се избира нов режим, той трябва да бъде потвърден чрез натискане на , след което селекторът за режими се заключва.</p>
Различните режими на работа се избират чрез натискане на съответните символи. Когато бъде избран, символът свети в синьо.	

Мигаща светлина	
Червено	Мигащата червена светлина сигнализира за повреда в оператора. Ако повреда не се отстрани чрез PECET, е необходимо сервизно обслужване.
Магента	Светлина в цвят магента през една секунда указва състояние или условие, което може да се изчисти от собственика, напр. отворена е аварийна врата.
Жълто	Жълтата светлина през една секунда указва, че е необходимо техническо обслужване.
Зелено	<ul style="list-style-type: none"> Зелената светлина мига, когато бъде натиснат бутон, докато въвеждате парола. Когато е въведена правилна парола, зеленият светодиод свети постоянно. Зелената светлина ще мига четири пъти в секунда, когато е избран нов режим на работа, но не е потвърден.

Светодиод за Bluetooth (за OMS BLE)	
<p>Не свети</p> 	Bluetooth е деактивиран
<p>Свети</p> 	Bluetooth е активиран
<p>Мигаща светлина</p> 	Модулът OMS BLE се вдвоява с приложението ASSA ABLOY Sliding Door Manager

OMS Basic и PSK-6U - Режими

Могат да бъдат избрани режими ОТВОРЕНА врата, АВТОМАТИЧНО ЧАСТИЧНО, АВТОМАТИЧНО, ИЗХОД И ИЗКЛЮЧЕНА ВРАТА.



Символ	Текст	Режим
	ОТВОРЕНА	Вратата е постоянно отворена. Вратата може да се придвижи с ръка, напр. за почистване на стъклото. Всички активиращи устройства, с изключение на аварийния бутон (ако е монтиран) са изключени.
	АВТОМАТИЧНО ЧАСТИЧНО	Двупосочно преминаване, избира се АВТОМАТИЧНО ЧАСТИЧНО. Вратата може да бъде отворена частично с вътрешното и външното активиращо устройство и чрез пусков ключ (ако е монтиран). С аварийен бутон (ако е монтиран) вратата се отваря напълно.
	АВТОМАТИЧНО	Двупосочно преминаване, нормална работа на вратата. Вратата може да бъде отворена напълно с вътрешното и външното активиращо устройство и с пусков ключ/аварийен бутон (ако е монтиран).
	ИЗХОД ДВУПОСОЧНО	Еднопосочно преминаване само отвътре навън. Вратата е нормално заключена, ако е монтирано електромеханично заключващо устройство. Вратата може да бъде отворена само с вътрешното активиращо устройство или с пусков ключ /аварийен бутон (ако е монтиран).
	ИЗКЛУЧЕНА ВРАТА	Вратата е затворена и заключена (ако е монтирана електромеханична ключалка). Тази функция се използва само за врати на аварийни изходи, когато е сигурно, че всички хора са напуснали сградата. Вратата не може да бъде отворена с вътрешно и външно активиращо устройство. Вратата може да бъде отворена частично с пусков ключ (ако е монтиран). Вратата може да бъде отворена напълно с аварийен бутон (ако е монтиран). OMS Basic: Когато селекторът за режими е в режим ИЗКЛ., бутонът със стрелка надолу може да изпрати импулс от пусков ключ. Импулсът от пусков ключ ще отвори вратата до частично отворена позиция. Бутонът със стрелка надолу работи по три различни начина в зависимост от конфигурацията. 1 Не е възможно да изпраща импулс от пусков ключ. 2 Винаги е възможно изпращането на импулс от пусков ключ чрез натискане на бутон със стрелка надолу за 2 секунди. 3 Селекторът за режим трябва първо да бъде отключен, след което е възможно изпращането на импулс от пусков ключ чрез натискане на бутон със стрелка надолу за 2 секунди.
	НУЛИРАНЕ-RESET	Чрез кратко натискане на точката, намираща се в долния десен ъгъл на селектор за избор на режими, с тънък предмет операторът ще се РЕСЕТ-ира. Операторът ще се стартира отново, вратите ще се върнат в затворено положение с ниска скорост (ако избраният работен режим не е ОТВОРЕНА ВРАТА). Ако е оборудван с аварийно устройство за изход, операторът ще тества аварийното устройство чрез отваряне с батерията, след като вратите се затварят с ниска скорост (ако изборът на работния режим не е ОТВОРЕНА или ИЗКЛ.).
	НУЛИРАНЕ-RESET	Завъртете ключа в посока на часовниковата стрелка до положение "R" (на шест часа) и вкарайте тесен предмет в малкия отвор на селектора на работни режими и натиснете за кратко. Операторът ще се НУЛИРА, след това завъртете ключа в посока обратна на часовниковата стрелка за достигане до необходимата настройка. Операторът ще се стартира отново, вратите ще се върнат в затворено положение с ниска скорост (ако избраният работен режим

Символ	Текст	Режим
		<p>не е ОТВОРЕНА ВРАТА). Ако операторът е оборудван с аварийно устройство за изход, операторът ще тества аварийното устройство чрез отваряне с батерията, след като вратите се затворят с ниска скорост (ако изборът на работния режим не е ОТВОРЕНА ВРАТА или ИЗКЛЮЧЕНА ВРАТА).</p> <p>Бележка: Ключът не може да бъде изваден в положение "R".</p>

Бележка: Ако мониторираното аварийно устройство за изход е задължително, се извършва тест на аварийното устройство, когато селекторът за режими на работа е настроен от OFF или OPEN към всеки друг режим на работа.

OMS Basic – описание на кодове за достъп и мигаща светлина

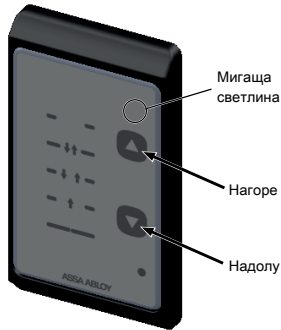

Кодове	
Използвани са три кода, които могат да бъдат избирани.	
1	Достъпът се получава чрез натискане на символа със стрелка нагоре или надолу за 2 секунди.
2	Кодът за достъп се получава чрез бързо натискане един след друг на символа за стрелка нагоре, след това за стрелка надолу, отново стрелка надолу и символа за стрелка нагоре. Целият код трябва да бъде въведен в рамките на 3 секунди.
3	Няма код за достъп.
Различните режими на работа се избират чрез натискане на стрелките, сочещи нагоре и надолу. Когато е натиснат бутон, ще се чуе звуков сигнал. Настоящата селекция се индикира от синя светлина вляво от символа за функцията или текста. Когато символ със стрелка не е натиснат в продължение на 5 секунди, достъпът ще бъде заключен.	

Мигаща светлина	
Червено	<ul style="list-style-type: none"> Мигащата червена светлина сигнализира за повреда в оператора на вратата. Ако повредата не се отстрани чрез РЕСЕТ, е необходимо сервисно обслужване. Когато е свързан и активиран външен ключ, светодиодът за индикация на базата OMS ще свети непрекъснато в червено за 15 секунди и ще е възможна промяна на избора на режим.
Оранжево	Оранжевата светлина, която светва през една секунда, указва състояние или условие, което може да се изчисти от собственика, напр. отворена е аварийна врата.
Жълто	Жълтата светлина през една секунда указва, че е необходимо техническо обслужване.

Вградена безопасност

За да се позволи безопасно преминаване между затварящите се врати, вратите се връщат незабавно, ако се открие препятствие. След това те възобновяват прекъснатото си движение с ниска скорост, за да се провери дали препятствието е премахнато или не.

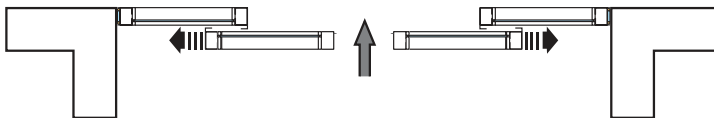

Ако по време на отваряне бъде засечено препятствие, вратите спират незабавно и се затварят след известно време.

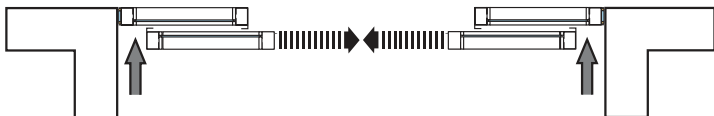

Система за безопасност със сензори за присъствие

Обикновено системата за безопасност включва сензори за присъствие, инсталирани над отвора на вратата. Ако сензорът за присъствие засече обект в просвета на вратата, докато вратите се затварят, вратите се връщат веднага в отворено положение. Вратите ще започнат да се затварят, когато обектът се отстрани.

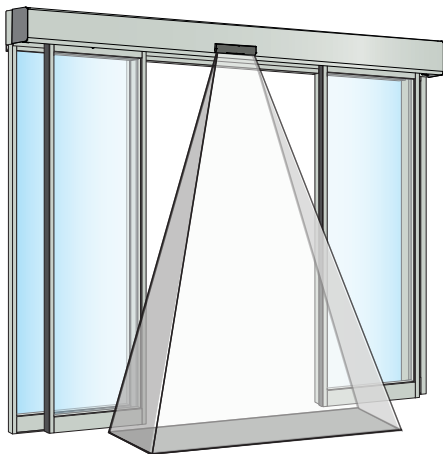

Сензори със съвременна технология

Сензорите ASSA ABLOY Entrance Systems са изпитани и одобрени от изпитваща лаборатория ASSA ABLOY Entrance Systems за употреба на автоматични плъзгащи се врати на ASSA ABLOY Entrance Systems. Тези сензори за присъствие допълнително подобряват вече надеждната система за засичане на препятствия, сбадена в автоматиката чрез самоследяща се система за мониторинг и ограничване на силата на натиск.

Всички сензори под контрол имат вградена система за следене и засичане на грешки или неизправности.



Ако имате проблем, който не можете да отстраните, изключете незабавно автоматичната врата и повикайте сервизния представител на ASSA ABLOY Entrance Systems за помощ.

Как да проверите вътрешните и външните комбинирани сензори за движение и за присъствие

Комбинираните сензори се използват, когато искате както сензор за движение, така и сензор за присъствие да бъдат вградени в едно и също устройство.

- 1 Вървете към вратата, тя ще започне да се отваря, когато сте на около 1,5 метра от нея и ще спре в отворено положение.
- 2 Когато вратата се затвори, повторете същата процедура от другата страна на отвора на вратата.
- 3 Отворете вратата и застанете неподвижно близо до самото отворено крило на вратата от лявата страна за повече от 5 сек. Вратата трябва да остане отворена. Повторете с дясната страна.
- 4 Повторете стъпка 3 от другата страна на отвора на вратата.

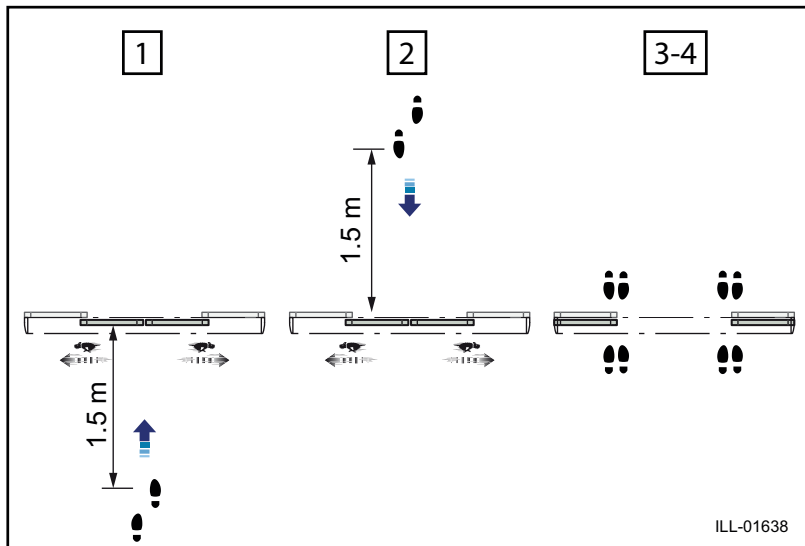

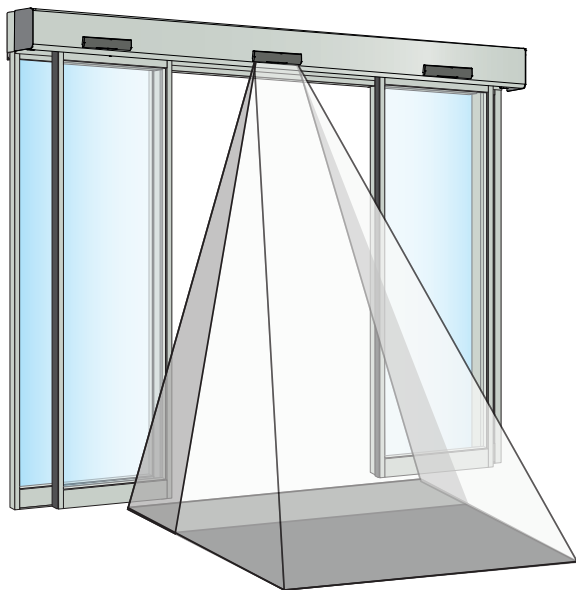

Как да проверите детектора(-ите) за присъствие от страни

Може да се използват сензори за присъствие от страни, ако се изисква по-висока скорост на вратата или за монтаж в домове за възрастни/инвалиди или центрове за грижа за деца, за да се предпазят потребителите от удар от вратите, когато се отварят. Когато сензорът за присъствие от страни засече препятствие, операторът на вратата няма да спре, но ще забави движението на вратата до безопасна скорост. С тази безопасна скорост вратата ще се опита да избута препятствието настрани, за да се гарантира, че лицето, преминаващо през вратата няма да се блъсне в нея.

Влезте в обсега на засичане на сензора за присъствие от страни от едната страна. Активирайте импулса на оператора, вратата не трябва да спира, а да се забави до безопасна скорост по време на отварянето.

Ако имате врата с двустранно отваряне (двойна), повторете горната процедура и за другата страна.

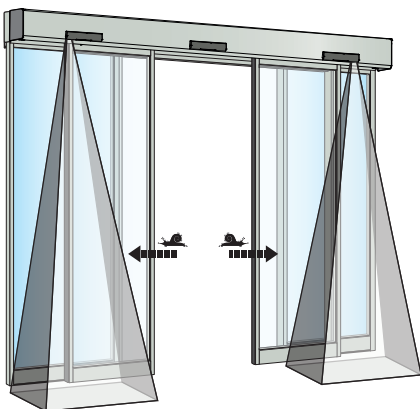

Система за безопасност с фотоклетки

Като алтернатива системата за безопасност може да включва фотоклетки за засичане на присъствие в отвора на вратата. Ако предмет прекъсне инфрачервения - - - (невидим) лъч между фотоклетките докато вратите се затварят, вратите веднага обръщат посоката си на движение. Вратата ще се затвори, когато обектът се отстрани.

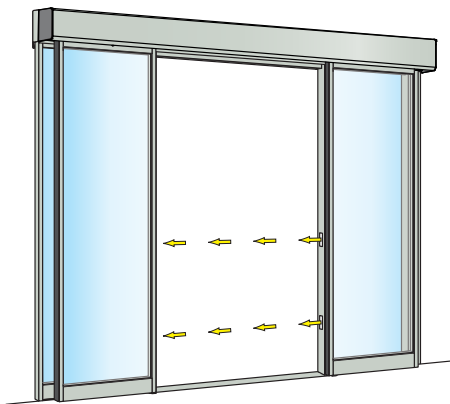

Авариен изход

Операторът може да бъде оборудван с различни елементи за аварийно излизане, за да се осигури безопасна евакуация от сградата.

Модул за аварийен изход PSB

Крилата на вратата и страничните витрини се отварят навън при прилагане на определен натиск.

Функцията за аварийно излизане може да се използва и за създаване на по-широк отвор. От напълно отворена позиция крилата на вратата могат да бъдат плъзнати ръчно в страни, което дава възможност за пренасяне на широки предмети през отвора или прави входа на магазина по-приятелски при добро време.

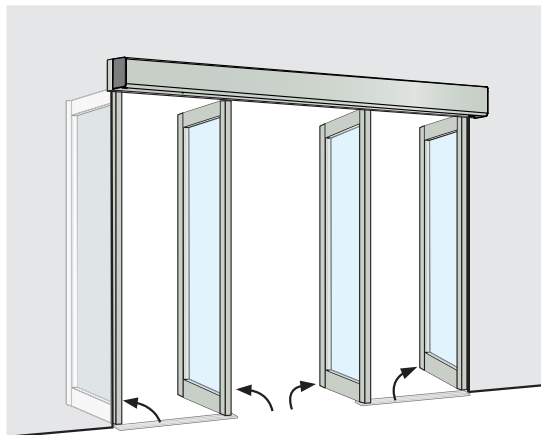

Механично аварийно устройство (MEU)

Вратата се отваря с помощта на ластик в случай на прекъсване на електрозахранването. Докато електрозахранването бъде възстановено, вратата остава отворена. След това операторът ще възстанови режима на работа, зададен от селектора за режими. Аварийният блок се мониторира от контролния блок на оператора. Грешка при мониториране означава, че вратата се отваря и остава отворена, докато повредата не бъде отстранена.

За допълнителна информация [вижте Аксесоари с общо предназначение на стр. 94.](#)

Електрическо аварийно устройство

Вратата се отваря от акумулаторна батерия в случай на отпадане на мрежовото захранване. Вратата остава в това положение, докато се възстанови мрежовото захранване. След това операторът ще възстанови функцията, зададена от селектора на режими. Батерията се наблюдава от контролния блок на оператора. Грешка при наблюдението се указва чрез мигащ червен светодиод LED на селектора за работни режими (OMS) и вратата остава в отворено положение, докато грешката се отстрани.

За допълнителна информация [вижте Аксесоари с общо предназначение на стр. 94.](#)

Електрическата аварийна функция може да се използва също така и за затваряне на вратата в случай на прекъсване на електрозахранването. Противопожарните служби изискват това с цел спиране на разпространението на огъня или пушека в цялата сграда.

Редовни проверки на безопасността

За да ви помогнем да изпълните националните/международните изисквания и да избегнете неизправности и риск от наранявания или злополуки, ние предоставяме следния списък за проверка/чек-лист/.



Не използвайте оператора, ако е необходим ремонт или настройка.



Изключете захранването, ¹² когато трябва да се извършва почистване или други дейности по техническото обслужване.

Ежедневно действие		Ако възникне проблем
<p>Активирайте своя оператор и <i>визуално</i> проверете закрепването и евентуални повреди на</p> <ul style="list-style-type: none"> оператора и капака ¹ кабели ² селектор(и) за режим на оператора ³ врата и стъкло (стабилност) ⁴ 		
<p>Инспектирайте също и оператора и проверете <i>визуално</i> за</p> <ul style="list-style-type: none"> състояние на уплътненията на вратите и лентите за изолация от климатичните условия навън ⁵ състояние на гумените уплътнения на стъклата ⁶ защита за пръсти ⁷ правилна работа; затваря се бавно и плавно всякаква вентилация е възпрепятствана 		
<p>Установете селектора за режим на работа в OFF и проверете дали операторът и електромеханичната ключалка (ако има такава) работят заедно. Проверете също дали ключалката ⁸ действително обезопасява вратата.</p>		
<p>Активирайте устройствата за ръчно активиране ⁹, ако има такива, и тръгнете с вратата. Проверете дали вратата е отворена съответно, докато преминавате през входа/изхода. След това продължете с автоматичните активиращи устройства ¹⁰ по същия начин.</p>		
<p>Проверете сензорите за безопасност ¹¹, ако има такива. Вижте страница 85. Ако не сте сигурни кой тип сензор е монтиран, свържете се с представителя на ASSA ABLOY Entrance Systems.</p>		
Врати във врати за аварийен изход	<p>Ако операторът е оборудван със система за аварийен изход, настройте селектора за режими на режим AUTO. Избутайте вратата(ите) ръчно в посоката за аварийно излизане, за да не може нищо да попречи на вратата да остане отворена. Вратата(ите) ще спра(т) да работи(ят) и ще е възможно ръчното им отваряне. След теста възстановете вратата(ите) в обичайния им режим на работа.</p>	
	<p>Ако операторът е оборудван със система за автоматично отваряне, изключете електрическото захранване и вратата трябва да се отвори и да остане отворена. Възстановете електрическото захранване и вратата трябва да възобнови нормалната си работа.</p>	
Глъзгачи на врати	<p>Оставете вратата да се затвори след импулс, като осигурите да няма пречки за затварянето и заключването на вратата (ако разпоредбите го изискват).</p>	



= Предприемете необходимите мерки.



= Свържете се със сервизния представител на ASSA ABLOY Entrance Systems . За информация за контакт вижте последната страница.

ФУНКЦИОНАЛНА И ВИЗУАЛНА ИНСПЕКЦИЯ

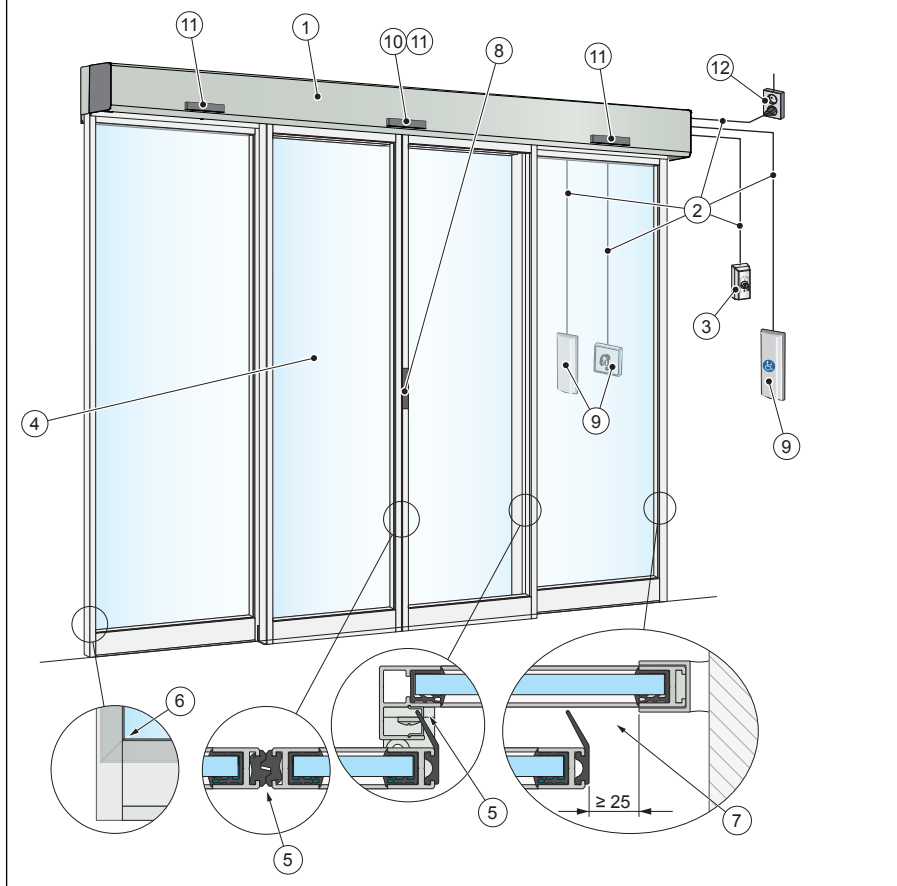

ПОЧИСТВАНЕ

Може да се използва мек миещ препарат. За да се поддържа качеството на покритието на повърхностите, те трябва да бъдат почиствани веднъж на четири месеца. Почистването трябва да се документира. За да се избегнат повреди на профилите, четките/лентите за изолация от климатичните условия навън трябва да се почистват с прахосмукачка ежеседмично.

- Не прилагайте алкални препарати върху прозорците, вратите или профилите. Алуминият и стъклото са чувствителни на алкални препарати.
- Не почиствайте с вода с високо налягане. Операторът, селекторът за режим на работа и сензорът може да бъдат повредени и водата може да попадне в профилите.
- Не използвайте полиращ детергент.
- Не търкайте с материали, например Scotch-brite, тъй като ще причинят механична повреда.

НАДПСИ И ТАБЕЛКИ

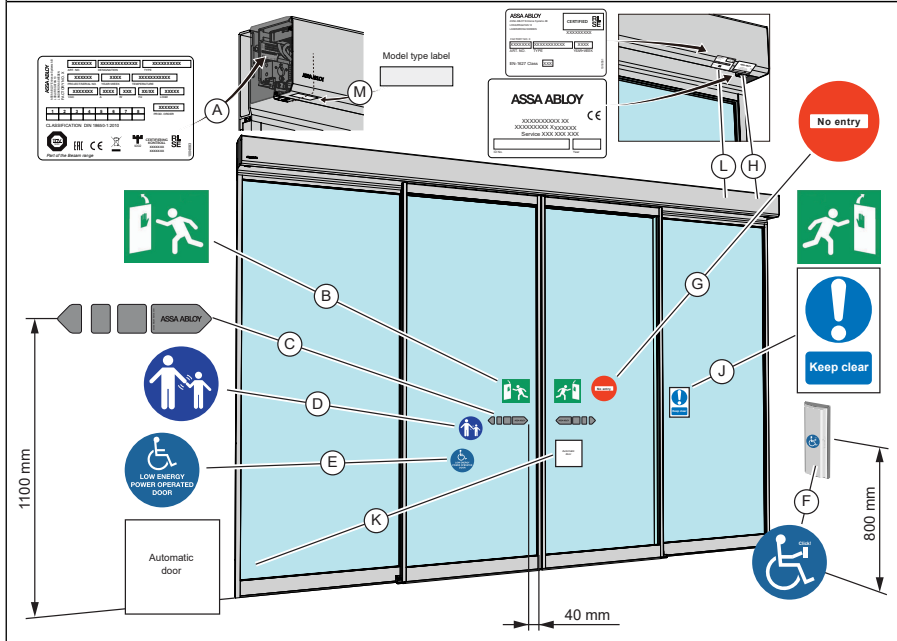

Действие

Проверете дали всички необходими надписи и табелки са поставени и цели. Задължително показва, че надписът се изисква от европейските директиви и еквивалентните национални нормативни актове извън Европейския съюз.

(A)	Продуктов етикет: Задължителен
(B)	Аварийен изход Задължително, ако е одобрен за аварийен маршрут.
(C)	ASSA ABLOY Entrance Systems стикер на вратата: Задължително, ако е приложимо, за да се подчертае наличието на стъкло (поставя се върху всички стъклени секции, които се движат).
(D)	Контрол на децата(поставя се от двете страни на вратата): Задължителен съгласно националните разпоредби. Препоръчителен е, ако анализът на риска показва употреба на вратата от деца.
(E)	Оператор, проектиран за хора с увреждания: препоръчително, ако е приложимо (прилага се от двете страни на вратата).
(F)	Активирани от хора с увреждания: Препоръчително, ако е приложимо.
(G)	Без вход, идентифициране на еднопосочно движение: Задължително във Великобритания и САЩ, ако е приложимо, не се включва в продукта.
(H)	Локален продуктов етикет
(J)	Не запрещайте: Задължително във Великобритания, ако е приложимо, не се включва в продукта.
(K)	Автоматична врата: Задължително във Великобритания, ако е приложимо, не се включва в продукта.
(L)	Етикет против взлом Задължително, ако Protect (система против взлом).
(M)	Етикет на тип модел: Задължителен.

Акcesoари за безопасност

Дори и тогава, когато операторите са монтирани по начин, който е в съответствие с всички приложими разпоредби за безопасност, е възможно безопасността/комфортът да се подобрят със следните допълнения (моля, свържете се с местната ASSA ABLOY Entrance Systems компания за подробно описание).

- Комбинирани сензори за движение и присъствие
- Отделни сензори за присъствие (наличие на човек в отвора на вратата или наличие на човек отстрани на задния ръб на вратата)

Акcesoари с общо предназначение

Вашите ASSA ABLOY SL500, ASSA ABLOY SL510, ASSA ABLOY SL520 и ASSA ABLOY SL521 могат да бъдат подобрени допълнително със следните допълнения (моля, свържете се с местния търговец на ASSA ABLOY Entrance Systems за подробно описание).

Капак

Изработено от анодизиран алуминий по стандарт. Крайно покритие с боя в RAL цветове или анодизиране/елуксация по избор.

Сензор за движение и сензор за присъствие

Добавете сензори за движение и присъствие, за да подобрите комфорта и безопасността.

Селектори за режими на работа

[Вижте страница 76.](#)

Електрически ключалки

За оператора се предлагат следните ключалки:

- Заключена при наличие на електрозахранване (LDP), fail safe
- Заключена без захранване (LD), защита при липсващо захранване
- Двойна стабилна ключалка (LDB)
- Ключалка с резе (LDE) (Налична само за ASSA ABLOY SL500, снабдени със система за врати Slim Eco LDE)

Заклучващо устройство с ръчно отваряне, MOLD

За ръчно заключване и отключване на електромеханична ключалка.

Комплект за микропревключватели – комплект крайни изключватели (LSK)/Изключвател за индикация на заключване (LIS)

За индикация на позицията на вратата и ключалката.

Индикатор за заключена врата, LDI/LIS

За индикиране на заключена ключалка и затворена врата за свързване към алармена система.

Механично аварийно устройство (MEU)

MEU се състои от гумен ластик.

MEU може да се използва в аварийен маршрут.

Забележки относно MEU

MEU може да се оборудва с батерия с напрежение 12 V или 24 V. Батерията само ще помага за отваряне и спиране на вратите, когато няма електрозахранване. Батерията не е част от аварийната система и няма да бъде наблюдавана, когато се извършва наблюдаване на аварийното устройство, ще се наблюдава само ластикът.

Бележка: За да тествате дали батерията функционира, задайте селекцията на режим AUTO и след това прекъснете захранването към оператора. Наблюдавайте вратата, ластикът ще отвори вратата и батерията ще спре вратата, преди да стигне напълно отворено положение (вратите няма да се ударят в стоперите).

Ако операторът не намали скоростта на вратата, батерията трябва да се замени от оторизиран от ASSA ABLOY Entrance Systems представител.

Електрическо аварийно устройство (EEU)

EEU се състои от презареждаеми батерии.

EEU може да се използва в аварийен маршрут.

Аварийно наблюдение с EEU и MEU

Съгласно стандартите е задължително EEU или MEU да се наблюдаван на редовни интервали. Наблюдаването се извършва чрез отварянето на врата с помощта на аварийно устройство. Половин час преди да е изтекло това време, следният импулс за отваряне генерира тест за аварийно използване. Ако няма импулс за отваряне в рамките на този половин час, контролният блок на оператора генерира тест за наблюдение.

Ако аварийното устройство отвори вратата в рамките на ограниченото време, тестът е успешен и вратата продължава функционирането, зададено от селектора на режим на работа.

Бележка: Тестът никога не се извършва в настройка на селектора на режим на работа OPEN. Той може да бъде избран в настройка OFF. Тестът винаги се извършва след RESET и след промяна на селекцията на режим на работа от позиция, в която тестът не е извършен, в позиция, при която тестът е зададен.

Затваряне при пожар

Когато няма захранване, вратата се затваря. Това изисква батерия от 12 или 24 V.

Затваряне при пожар с повтаряно затваряне

Ако захранването спре и вратата е отворена ръчно след електрическо аварийно затваряне, тя ще бъде отворена отново. Това изисква 12 V или 24 V батерия и LSK.

Модул за аварийен изход PSB

Може да се използва в аварийен маршрут и позволява вратата и страничните витрини да се счупят навън в аварийна ситуация.

[Вижте страница 89.](#)

Интерлокинг

Използва се между два оператора, когато първият оператор трябва да се затвори, преди другият да може да се отвори (типично за намаляване на енергийните загуби, а не поради причини, свързани с безопасността).

Аварийна батерия UPS

Резервно захранване, което предоставя продължителна работа по време на кратко спиране на захранването, операторът може да работи без захранване за 20 минути.

Индикация на външна грешка

Получава се чрез свързване на лампа или акустичен сигнал.

Пусков ключ (вграден и/или повърхностен)

Използва се за подаване на импулс за отваряне към вратата във всяка настройка на селектор на режим на работа. Пусковият ключ също така може да отваря врата, когато захранването е изключено, ако е монтирана батерия.

Бутон за натискане

Използва се за подаване на импулс за отваряне към вратата.

Синхронизиране

Използва се между операторите на две единични плъзгащи се врати, които работят заедно в много големи отвори.

Изисква се свързващ кабел.

Функция отваряне/затваряне

Еднобутонен импулс, ще се редува между отворено и затворено. Вратата ще стои отворена до следващия импулс или след регулируемо забавяне автоматично ще започне да се затваря дори ако не е получен нов импулс.

Връзка за пожарна аларма

Използва се за аварийно отваряне или затваряне при пожар на вратата при липса на захранване.

Функция мед. сестра

Използва се най-вече в комбинация с функцията мед. сестра – легло. Медицинската сестра отваря вратата до частично отворено положение и леглото (свързано към вътрешен или външен импулс) отваря до напълно отворено положение.

Функцията за медицинска сестра работи в селекции на режим на работа Exit, Auto.

Импулсът от медицинска сестра има същото време за отваряне като частично отваряне.

Дистанционен режим Exit

Дистанционно въвежда вратата в режим Exit чрез дистанционна система, като таймер.

Импулс за аварийно отваряне

Използва се за подаване на импулс за отваряне към вратата във всяка настройка на селектор на режим на работа, когато операторът се захранва.

PASS (предишен поток)

Функцията PASS позволява на оператора да брои колко хора са преминали през вратата, навън и навътре. Стойността може да се представи в приложението [ASSA ABLOY Sliding Door Manager](#).

Функцията PASS подпомага управлението на броя хора, които може да влизат в сградата. Ограничението за максимален брой е 1 000 души.

PASS работи във всички селекции на режим на работа (с изключение на OFF, която нулира брояча).

PASS Само изход – функция, която предотвратява вратата от отваряне за идващи хора, когато потребителски дефинираното ограничение е достигнато – работи в EXIT, AUTO и AUTO PARTIAL.

За да можете да промените параметрите PASS, трябва да използвате приложението Sliding Door Manager. Следователно е необходимо операторът да е оборудван с OMS BLE.

В приложението е възможно да се зададе ограничение за PASS само изход. Също така е възможно да се зададе стойност (и), за които да се получават известия, като например, когато се достигнат 50% или 75% от ограничението. Известията се получават само когато е свързан към оператора чрез Bluetooth.

Отстраняване на неизправности

Какъв е проблемът?	Корективни действия
Вратата не се отваря	
Моторът не стартира	Променете настройката на селектора на режими.
	Проверете мрежовото захранване и предпазителя в сградата.
Моторът стартира, но спира по време на отваряне	Отключете механичните ключалки.
	Почистете водача на пода.
	Проверете за предмети, заседнали под вратата.
Вратата не се затваря	
Моторът не стартира	Променете настройката на селектора на режими.
	Ако е монтиран сензор за присъствие, проверете за и отстранете предмети, поставени в зоната на засичане на присъствие.
Моторът стартира, но спира по време на отваряне	Почистете водача на пода.
	Проверете за предмети, заседнали под вратата.
Вратата се движи бавно	
	Не допускате преминаващите хора през вратата и я оставете да се затвори плътно.
	Нулирайте оператора чрез кратко натискане на бутона за нулиране (вижте страница 76).
Ако проблемът се повтори, свържете се с представителя на ASSA ABLOY Entrance Systems .	

Сервиз/Поддръжка

Обслужването и регулировките направени от оторизирания от ASSA ABLOY Entrance Systems представител ще гарантират безопасна и надеждна работа на вашата автоматична врата.

Този продукт може да съдържа батерии, които трябва да се сменят само от обучен техник от ASSA ABLOY Entrance Systems.

Не забравяйте да съхранявате на достъпно място „Журнал за обслужването и поддръжката“ и „Изпитване за приемане на място и оценка на риска“ (PRA-0005). Те се използват заедно.

Таблицата по-долу показва препоръчителния интервал в месеци, когато трябва да се сменят части по време на профилактична поддръжка. Разговаряйте с представителя на ASSA ABLOY Entrance Systems, за да научите повече за нашия набор от услуги.

Част	Работни цикли/часове			Неправомерно Среда
	<10	<100	>100	
	Малък брой примивци	Среден брой примивци	Голям брой примивци	
Батерия на електрическо аварийно устройство (с 10 АТ предпазител)	24	24	24	24
Обувка за подов водач Стандартна С филцово покритие Аварийна (Брейк-аут)	24	12	6	6
Носач на вратата Пластмасови колела Стоманени колела Антидерайлиращо устройство	36	24	12	12
Водач за плъзгане	36	36	36	24
Зъбен ремък	48	48	48	36
Задвижващ механизъм (SL521)	42	12	6	6
Комплект амортизатори на задвижващия механизъм	60	60	60	60
Рампа за заключване	60	60	60	60
Скоба за ремък	60	48	36	24
Комплект пластмасови протектори централен вал	60	60	60	48
Комплект гумени стопери за врата	24	24	24	24
Обтягащата ролка	36	36	36	36
Демонтиране на протектор	60	60	60	60
Четка/уплътнение	12	12	12	12

Други продукти от ASSA ABLOY Entrance Systems

- Видове врати
- Врати от платно с вертикално повдигане
- Балансирани врати
- Нивоизравнители
- Въздушни завеси
- Уплътнителни ръкави
- Въртящи се врати
- Съгъваеми врати тип "хармоника"

- Летящи врати на панти
- Автоматично и ръчно активиращо устройство
- Секционни промишлени врати
- Услуги, като профилактична поддръжка и програми за надстройка, аварийни ремонти, сервизни съвети и управление на врати
- Високоскоростни бързи врати
- Барабани

Ние **ASSA ABLOY Entrance Systems AB**
Lodjurgatan 10
SE-261 44 Landskrona
Sweden

декларираме на собствена отговорност, че оборудването:
SL500, SL500 T, SL500 SL, SL510, SL520, SL500 ADS, SL500 T ADS, SL500 SL ADS, SL510 ADS, SL520 ADS. With or without emergency unit

отговаря на следните директиви:

2014/30/EU ElectroMagnetic Compatibility Directive (EMCD)
2006/42/EC Machinery Directive (MD)
2011/65/EU on the restriction of the use of certain hazardous substances in electrical and electronic equipment with the applicable amendments (RoHS)
2014/53/EU Radio Equipment Directive (RED)

Хармонизирани европейски стандарти, които са приложени:

EN 61000-6-2:2005	EN 61000-6-3:2007+A1:2011	EN ISO 13849-1:2015
EN 16005:2012/AC:2015	EN 60335-2-103:2015	EN 300 328 V 2.1.1
	EN 60335-1:2012/AC:2014+A11:2014+A13:2017	
	+A1:2019+A14:2019+A2:2019	

Другите стандарти или технически спецификации, които са приложени:

FCC 47 CFR Part 15 B + Part 15C	UL 325	IEC 60335-2-103 ed.2 1:2011
IEC 60335-1 ed. 5:2010	DIN 18650-1/-2:2010	AutSchR:1997
EN 301 489-1 V 2.2.0	EN 301 489-1 V 2.2.0	

Сертификат, издаден от оторизиран или компетентен орган (за пълния адрес вижте

ASSA ABLOY Entrance Systems AB), касаещ оборудването:

V.01999/19	UL File E47833
B 050829 0049	SC1319-13

Производственият процес гарантира съответствието на оборудването с техническото досие и паспорта.
Производственият процес се оценява редовно от 3-та страна.

CE Маркировката е поставена най-напред 2013-10-10

Съответствие на техническото досие:

Anders Forslind
ASSA ABLOY Entrance Systems AB
Lodjurgatan 10
SE-261 44 Landskrona
Sweden

Място Ferahltof	Дата 2021-11-19	Подпис Mats Nordén	Локация Head of Product Development Product Area Door Automation
--------------------	--------------------	-----------------------	--



Ние **ASSA ABLOY Entrance Systems AB**
Lodjursgatan 10
SE-261 44 Landskrona
Sweden

декларираме на собствена отговорност, че оборудването:
SL521 and SL521 ADS

отговаря на следните директиви:

2014/30/EU ElectroMagnetic Compatibility Directive (EMCD)

2006/42/EC Machinery Directive (MD)

2011/65/EU on the restriction of the use of certain hazardous substances in electrical and electronic equipment with the applicable amendments (RoHS)

2014/53/EU Radio Equipment Directive (RED)

Хармонизирани европейски стандарти, които са приложени:

EN 61000-6-2:2005

EN 61000-6-3:2007+A1:2011

EN ISO 13849-1:2015

EN 16005:2012/AC:2015

EN 60335-2-103:2015

EN 300 328 V 2.1.1

EN 60335-

1:2012/AC:2014+A11:2014+A13:2017

+A1:2019+A14:2019+A2:2019

Другите стандарти или технически спецификации, които са приложени:

FCC 47 CFR Part 15 B + Part 15C

UL 325

IEC 60335-2-103 ed.2 1:2011

IEC 60335-1 ed. 5:2010

DIN 18650-1/-2:2010

AutSchR:1997

EN 301 489-1 V 2.2.0

EN 301 489-1 V 2.2.0

Сертификат, издаден от оторизиран или компетентен орган (за пълния адрес вижте ASSA ABLOY Entrance Systems AB), касаещ оборудването:
B 058029 0048

Производственият процес гарантира съответствието на оборудването с техническото досие и паспорта.
Производственият процес се оценява редовно от 3-та страна.

CE Маркировката е поставена най-напред 2020-11-01

Съответствие на техническото досие:

Anders Forslind

ASSA ABLOY Entrance Systems AB

Lodjursgatan 10

SE-261 44 Landskrona

Sweden

Място
Ferahltorf

Дата
2021-11-19

Подпис
Mats Nordén



Локация
Head of Product Development Product Area
Door Automation

ASSA ABLOY Entrance Systems е водещ доставчик на автоматизирани решения за входи за достатъчен поток от стоки и хора. Като се опираме на дългогодишния успех на марките Besam, Crawford, Albany и Megadoor, ние предлагаме нашите решения под марката ASSA ABLOY. Нашите продукти и услуги са специално разработени за удовлетворяване на потребностите на крайните потребители за безопасност, сигурност, удобство и устойчиви операции. ASSA ABLOY Entrance Systems е подразделение в ASSA ABLOY.

assaabloyentrance.com



ASSA ABLOY Entrance Systems

Тел.: +46 10 47 47 060
export.aaes@assaabloy.com
assaabloyentrance.com

Liuguste automaatika ASSA ABLOY SL500, SL510, SL520, SL521

Kasutusjuhend

Originaaljuhend



SISUKORD – Originaaljuhend

Märkuste ja ohusümbolite selgitus	106
HOIATUS! Olulised ohutusjuhised. Inimeste ohutuse huvides on oluline neid juhiseid järgida. Hoidke kasutusjuhend alles.	106
Õnnitleme teid uue automaatukse soetamise puhul!	108
Elektronikaseadmete vastuvõtuhäired	108
Keskkonnanõuded	108
Tootevastutus	108
Garantii	108
Hooldus	109
Sihtotstarve	109
Tehnilised andmed	110
Kuidas ASSA ABLOY SL500, ASSA ABLOY SL510, ASSA ABLOY SL520 ja ASSA ABLOY SL521 töötavad	110
Lukustamine	110
Avamine	110
ASSA ABLOY Sliding Door Manager	111
Töörežiimivalijad	112
Integreeritud ohutus	115
Kohalolekuanduritega turvasüsteem	115
Tehnoloogiliselt täiustatud andurid	117
Turvasüsteem koos fotoelementidega	120
Avariiväljapääs	121
Regulaarne ohutuskontroll	122
Ohustarvikud	125
Üldised tarvikud	125
Törkeotsing	128
Teenindus / hooldus	129
Muud tooted ettevõttelt ASSA ABLOY Entrance Systems	129
Vastavusdeklaratsioon	131



Märkuste ja ohusümbolite selgitus

Käesolevas juhendis kasutatakse erinevaid sümboleid ja tekste paremaks mõistmiseks ja identifitseerimiseks.

Märkus: Märksõna **Märkus!** viitab kasulikule nõuandele ja infole, mis tagab süsteemi õige ja nõuetekohase kasutamise.



Võimalik ohuolukord, mis võib põhjustada kergemaid või tõsisemaid vigastusi või surma ning väiksemat või suuremat materiaalselt kahju.



Võimalik ohuolukord, mis võib tekitada elektrilöögiohtu ning põhjustada tõsisid vigastusi või surma.

HOIATUS! Olulised ohutusjuhised. Inimeste ohutuse huvides on oluline neid juhiseid järgida. Hoidke kasutusjuhend alles.



- Selles juhendis sisalduva teabe eiramine võib lõppeda kehavigastuste või seadmete kahjustusega.
- Inimeste vigastuste ohu vähendamiseks kasutage seda automaatikat ainult jalakäijate ustega.
- Toiteallikas peab olema paigaldatud sulavkaitsmega ja vastavalt kohalikele eeskirjadele peab olema paigaldatud III-kategooria isoleerimisvõimega kõigipooluseline võrgulüüti.
- Kontrollige paigaldist sageli tasakaalutuse suhtes, kui tarvis, ning kaablite, vedrude ja kinnitusvahendite kulumise või kahjustuste suhtes. Ärge kasutage, kui on vajalik remont või reguleerimine.

- Ärge kasutage seadet, kui seda tuleb remontida või reguleerida.
- HOIATUS! Puhastamiseks, hooldamiseks ja osade vahetamiseks tuleb ajam tuleb toiteallikast lahutada.
- Automaatikat võivad kasutada üle 8-aastased lapsed, kui neid on eelnevalt juhendanud nende ohutuse eest vastutav isik.
- Automaatikat võivad kasutada 8-aastased või nooremad lapsed, kui neid jälgib nende ohutuse eest vastutav isik.
- Automaatikat võivad kasutada vähenenud kehalise, sensoorse või vaimse võimekusega inimesed, kui neid nende ohutuse eest vastutav isik on neid eelnevalt instrueerinud seadme ohutu kasutamise osas ning nad mõistavad sellega seotud ohtusid.
- Lapsed ei tohi seadet puhastada ega hooldada.
- Ärge laske lastel ega kellelgi teisel uksele ronida või fikseeritud / kaugjuhtimispuldiga mängida.
- Uksekomplekti saab juhtida automaatselt andurite abil või käsitsi aktivaatorite abil.
- Ärge jookskite läbi sulguva ukse.
- See seade võib sisaldada akusid, mida võivad vahetada ainult kvalifitseeritud isikud.
 - Enne seadme utiliseerimist tuleb aku seadmest eemaldada
 - Aku eemaldamise ajaks tuleb seade voolutoitest lahutada.
 - Aku tuleb utiliseerida ohutult.
- Kontrollige, et lukustatud asendi juhtseadised aktiveeritakse üksnes siis, kui ühtegi inimest pole toas.

Õnnitleme teid uue automaatukse soetamise puhul!

ASSA ABLOY Entrance Systems AB on valmistanud automaatuksi juba üle 50 aasta. Tiptasemel tehnoloogia ning hoolikalt testitud materjalid ja komponendid pakuvad teile parimat toodet.

Nagu kõigi tehniliste toodete puhul, vajab ka teie automaatuks perioodilist teenindust ja hooldust. On hädavajalik, et tunneksite oma automaatust (süsteemi) ja mõistaksite selle säilitamise tähtsust vastavalt kehtivatele ohutusstandarditele.

Teie kohalik ettevõtte ASSA ABLOY Entrance Systems volitatud esindaja tunneb neid standardeid, samuti kehtivaid kohalikke eeskirju ja ASSA ABLOY Entrance Systems soovitusi seoses elektriajamiga jalakäijate ustega. Ettevõtte ASSA ABLOY Entrance Systems volitatud esindaja teenindus ja seadistused tagavad teie automaatukse ohutu ja nõuetekohase toimimise.

Elektroonikaseadmete vastuvõtuhäired

Seade võib toota ja kasutada raadiosageduslikku energiat ning kui seda pole õigesti paigaldatud ja kasutatud, võib see häirida raadio-, televisiooni- või muid raadiosagedustüüpi süsteeme.

Kui mõni muu seade ei vasta täielikult immuunsusnõuetele, võib tekkida häireid.

Pole mingit garantiid, et teatud paigalduse puhul häireid ei esine. Kui see seade tekitab raadio- või televisiooni vastuvõtus häireid, mille saab kindlaks teha seadme välja- ja sisselülitamise abil, soovitatakse kasutajal proovida häireid kõrvaldada ühe või mitme järgmise meetme abil:

- Suunake vastuvõtuantenn ümber.
- Asetage vastuvõtja seadmete suhtes ümber.
- Viige vastuvõtja seadmest eemale.
- Ühendage vastuvõtja mõnda teise pistikupessa, nii et seadmed ja vastuvõtja asuksid erinevatel harulülitustel.
- Kontrollige, et kaitsemaandus (PE) oleks ühendatud.

Vajadusel peaks kasutaja täiendavate soovitude saamiseks pöörduma edasimüüja või kogenud elektroonikatehniku poole.

Keskkonnanõuded

ASSA ABLOY Entrance Systems Toote sisaldavad elektroonikat ja need võivad olla varustatud ka keskkonnale ohtlike materjale sisaldavate akudega. Enne elektroonika ja aku eemaldamist ühendage toide lahti ning veenduge, et see oleks vastavalt kohalikele seadustele (kuidas ja kus) nõuetekohaselt hävitatud, sarnaselt pakkematerjalile.

Tootevastutus

Vastavalt eeskirjadele vastutab seadme omanik või hooldaja alljärgneva eest:

- et seade töötab nõuetekohaselt ja tagatud oleks ohutuse ja tervisega seoses piisav kaitse
- et seadet käitab ja korrapäraselt hooldab, kontrollib ja parandab keegi, kellel on seadmete ja kehtivate eeskirjade osas dokumenteeritud pädevus
- et komplekti kuuluv hoolduse logiraamat ja kasutuskoha vastavuse testi ja riskihindamise dokumendid (PRA-0005) hoitakse alles hooldus- ja parandustoimikute jaoks
- see kontroll hõlmab avarii hädaavamisefunktsiooni (kui on kohaldatav)
- et sulgemisjõud on sobiv tulekindlate uksesteemide ukse suuruse jaoks (vajaduse korral).

Garantii

ASSA ABLOY Entrance Systems garanteerib, et tema toodetel ei ole ettenähtud kasutuse ja hoolduse korral materjali- ja valmistusvigu 12-kuulise garantiiaja jooksul alates tarnimise hetkest. See garantii kehtib ainult seadme algsel ostjale.

ASSA ABLOY Entrance Systems garanteerib, et tarkvara töötab vastavalt selle funktsionaalsetele kirjeldustele ja et see on salvestatud mitte-defektsetele andmekandjatele.

ASSA ABLOY Entrance Systems garantii ei kehti

- Tarkvara on tõrgeteta ja töötab katkestusteta
- Süsteemi üldine kulumine
- Sulavkaitsmed, ühekordsed patareid ja klaasikahjustused
- Süsteemi kõrvalekalded, mille on põhjustanud muu paigaldaja kui ASSA ABLOY Entrance Systems
- Süsteem, mida vandaalitsemine või väärkasutamine on muutnud või kahjustanud
- Süsteem, mis on täiendavalt varustatud mitte-ASSA ABLOY Entrance Systems originaalsete kaubamärgiga osade ja/või varuosadega
- Kliendi halva suhtluse tõttu mittevajalikud külastused (uks töötab, kui meie tehnik saabub; lähtestamine; toite katkestamine)
- Kliendi soovidest tulenevad reguleerimised (sulgemis- ja avamiskiirus ning ka tuvastamisvälja radarid) (väljastatud on ohu vältimisega seotud kasutuskohtandused)
- Veekahjustus
- Ebasoodsad ilmastikutingimused
- Igasugune kahju, mille on otseselt või kaudselt põhjustanud ettevõttest ASSA ABLOY Entrance Systems sõltumatud asjaolud (näiteks põhjustatud sellistest asjaoludest nagu töövaidlus, tulekahju, loodusõnnetus, sõda, ulatuslik sõjaline mobilisatsioon, ülestõus, rekvireerimine, arestimine, embargo, võimu kasutamise piirangud ja allhankijate defektid või viivitused tarnetes)

Tähelepanu!

- Tootja hoolduse ja korrashoiusoovituste eiramine võib garantii tühistada.
- volitatud edasimüüjad laiendavad seda garantiid ainult lõppkasutajatele, kuid neil pole õigust nende nimel garantiid pikendada ega muuta. ASSA ABLOY Entrance Systems ASSA ABLOY Entrance Systems
- Teenindusleping ASSA ABLOY Entrance Systems-ga aitab kindlustada täielikult toimiva süsteemi kättesaadavuse ja seab esmatähtsaks väljakutse, minimeerides seega seadme kasutuskõlbatut aega.

Hooldus

Kontrolli peab regulaarselt läbi viima koolitatud ja kvalifitseeritud isik. Nende kontrollide sagedus peab olema kooskõlas riiklike eeskirjadega (või kui riiklikud määrused puuduvad, siis vastavalt tööstuse standardile). See on eriti oluline juhul, kui paigaldamine puudub tulekindlaks tunnistatud või hädaavamisfunktsiooniga ust. Oma investeeringu kasutusea pikendamiseks ning ukse ohutu ja usaldusväärse töö tagamiseks soovime olenevalt kasutamisest ja töötingimustest vähemalt 2 või enamat külastust aastas. Samuti tuleb arvesse võtta keskkonnaningimusi.

Kuna teie sissepääsud on osa teie ärivoogudest, siis on olemas kõik põhjused, et hoida neid korralikult töötavana. ASSA ABLOY Entrance Systems pakub teile hooldus- ja kaasajastamisalaseid teadmisi. Meie sissepääsu automatiseerimise hooldusprogramme ja moderniseerimisteenuseid toetab ulatuslik asjatundlikkus igat tüüpi jalakäijate ja tööstuslike ukse- ja dokimissüsteemide jaoks, seda sõltumata kaubamärgist. Teie käsutuses on spetsiaalsed tehnikud, kel on aastakümnete jooksul kogunenud hooldamise, remondi ja rahulolevate klientidega seotud teadmised.

Sihtotstarve

Automaatika on lükanuduste automaatika, mis on välja töötatud lükanuduste abil hoonetesse sisenemise ja hoonetesisesse liikumise hõlbustamiseks.

Uks on loodud pakkuma pidevat kasutamist, kõrget turvalisust ja maksimaalset kasutusiga. Süsteem on isereguleeruv seoses ilmastikutingimuste tavapärase muutuste põhjustatud mõjudega ja väiksemate hõõrdemuutustega, mis on põhjustatud näiteks tolmust ja mustusest.

Automaatikat saab konfigurēerida kasutamiseks evakuatsiooniteel. Direktiivide ja standardite loendit, millele automaatika vastab, vt vastavusdeklaratsioonist.

Vt [Mehaaniline avariiseade \(EEU\) lk 126](#), [Mehaaniline avariiplokk \(MEU\) lk 125](#), [Väljamurdmiseade PSB lk 126](#).

See tuleb paigaldada siseruumidesse, kus see sobib peaaegu iga tüüpi välimiste ja sisemiste liugustega.

Paigaldamise ja hoolduse kohta vaadake paigaldus- ja hooldusjuhendit 1009203 (ASSA ABLOY SL500), 1013523 (ASSA ABLOY SL510), 1011076 (ASSA ABLOY SL520), 1020148 (ASSA ABLOY SL521) või 1016068 (ASSA ABLOY M SL).

Hoidke need juhendid edaspidiseks kasutamiseks alles.

Tehnilised andmed

Tootja:	ASSA ABLOY Entrance Systems AB
Address:	Lodjursgatan 10, SE-261 44 Landskrona, Sweden
Tüüp:	Sliding Door Operator ASSA ABLOY SL500, ASSA ABLOY SL510, ASSA ABLOY SL520 ja ASSA ABLOY SL521
Peamine toiteallikas	100 VAC –10% kuni 240 VAC +10%, 50/60 Hz, kaitse 10 AT
Energiaarve	Max 250 W
Kaitsetase:	IP20
Helirõhk:	$L_{pa} \leq 70 \text{ dB}(A)$
Kinnitused:	kolmandate osapoolte heakskiidud sertifitseerimisasutustelt, mis kehtivad kasutamise ohutuse kohta; vt vastavusdeklaratsiooni.

Kuidas ASSA ABLOY SL500, ASSA ABLOY SL510, ASSA ABLOY SL520 ja ASSA ABLOY SL521 töötavad

Automaatika töötab elektromehaaniliselt.

Mootor, juhtseade, jõuülekanne – ning valikuline avariiseade ja elektromehaaniline lukustusseade – monteeritakse integreeritud kattega tugitalale. Mootor ja käigukast edastavad liikumise ukselehtedele hammasrihma abil. Ukseleht on paigaldatud ukseadapteri / kelguratta paigaldisele ja ripub libiseval rööpal. Alumine juhtimine toimub põrandajuhikute (täielik väljamurdmine) või külpaneelide juhtpaneelide (liikumatud külgaknad) abil.

Kui juhtseade võtab vastu AVAMISIMPULSI, siis mootor käivitub ja edastab selle liikumise ukselehtedele, mis liiguvad avatud asendisse.

Sulgumine algab siis, kui AVAMISIMPULSSI pole saadud ja AVATUNA HOIDMISE AEG on aegunud.

Režiimivalija paigaldamisel saab automaatika kasutaja valida viie erineva töörežiimi vahel. Vt

[Töörežiimivalijad lk 112](#).

Lukustamine

Ehitistes, näiteks haiglates ja vanadekodudes, ei tohi evakuatsiooniks kasutatavaid uksi lukustada ega seadistada programmivaliku OFF režiimile. Teistes hoonetes võib evakuatsiooniks kasutatavad ukсед lukustada või panna režiimivaliku OFF režiimile pärast seda, kui hoone on turvatud ja kõik inimesed on hoonest lahkunud.

Avamine

Avage kõik mehaanilised lukud enne automaatika aktiveerimist.

ASSA ABLOY Sliding Door Manager

Kui automaatika on varustatud OMS BLE-iga, saab režiimivalikuid muuta nutitelefoni rakenduse kaudu **ASSA ABLOY Sliding Door Manager**.

Rakenduse installimine

- Laadige alla rakendus **ASSA ABLOY Sliding Door Manager**, aadressil **App Store** või **Google Play**. Kontrollige, et tõendusdokument oleks käepärast.
- Puudutage rakenduses nuppu "+ Add Door" (Lisa uks) ja järgige seadistusviisardit. Seadistusviisard annab juhiseid, kuidas siduda nutitelefoni uksega.

Märkus: Sidumiseks peate olema uksest 10 m raadiuses.

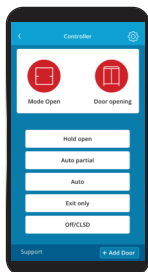

VALUE DOCUMENT	
1	Follow these steps in the app, when the Door setup wizard prompts to enter the Initialization Pin:
2	
3	
4	
5	
	a) Press and hold the Confirm button until the BLE led starts flashing.
	b) Enter the Initialization Pin on the OMS, and press the Confirm button on the OMS after each digit.
Door name: <input type="text"/>	
Serial: xxxxxxxx	
Init PIN: xxxxxxxx	
QR code	

Töörežiimivalijad

Ukse funktsioonid seadistatakse erinevate töörežiimivalijate abil.

Töörežiimivalija on saadaval 5 asendiga (pluss RESET).

Pärast sätete muutmist tuleb PSK-6U, OMS Standard ja OMS BLE töörežiimivalijalt võti alati eemaldada.

OMS Standard ja OMS BLE – režiimid

Saadaval on režiimid OPEN, AUTO PARTIAL, AUTO, EXIT ja OFF.



Sümbol	Tekst	Režiim
	OPEN (AVATUD)	Uks on püsivalt avatud. Ust saab käsitsi nihutada, nt akende puhastamiseks. Kõik aktiveerimisseadmed, välja arvatud hädaolukorra nupp (olemasolul), on lahti ühendatud.
	AUTO PARTIAL (PÄRILUKK)	Kahesuunaline liiklus, saadakse AUTO PARTIALi abil. Ukse saab osaliselt avada sisemise ja välimise aktiveerimisseadme ning võtmelülitiga (olemasolul). Hädaolukorranupu (olemasolul) korral avaneb uks täielikult.
	AUTO (AUTOMAATNE)	Kahesuunaline liiklus, ukse tavapärase kasutus Ukse saab täielikult avada sisemise ja välimise aktiveerimisseadme ning võtmelüliti / hädanupu abil (kui on olemas).
	EXIT (ONE WAY) (ÜHESUUNANE VÄLJUMINE)	Ühesuunaline liiklus ainult seestpoolt. Uks on tavaliselt lukustatud, kui on paigaldatud elektromehaaniline lukustusseade. Ukse saab avada ainult sisemise aktiveerimisseadme või võtmelüliti / hädanupu abil (kui on olemas).
	VÄLJASULETUD	Uks on suletud ja lukustatud (kui on paigaldatud elektromehaaniline lukk). Evakuatsiooniteel võib režiimi VÄLJAS valida ainult pärast veendumist, et kõik inimesed on hoonest lahkunud. Ust ei saa avada sisemise ja välimise aktiveerimisseadmega. Ukse saab osaliselt avada võtmega (kui on paigaldatud). Ukse saab täielikult avada avariinupu abil (olemasolul). Kui režiimivalija on režiimis VÄLJAS, võib nupp VÄLJAS anda võtmeimpulsi. Võtmeimpulss seab ukse osaliselt avatud asendisse. Sõltuvalt konfiguratsioonist on 3 erinevat võimalust, kuidas nupp VÄLJAS töötab. 1 Võtmeimpulssi pole võimalik anda. 2 Võtmeimpulsi saab anda alati, vajutades 2 sekundit nuppu VÄLJAS. 3 Režiimivalija tuleb kõigepealt lahti lukustada, seejärel on võimalik anda võtmeimpulss, vajutades 2 sekundit nuppu VÄLJAS.
	RESET (LÄHTESTAMINE)	Vajutades korraks nuppu (asub seadme altpoolt juurdepääsetavas augus) kitsa terava esemega, käivitab ukse automaatika LÄHTESTAMISE funktsiooni koos süsteemi testiga. Uks naaseb suletud asendisse (kui see ei ole seadud töörežiimi AVATUD või kui esineb viga) ja on seejärel valmis normaalseks tööks. Kui automaatika on varustatud avariiplokiga, testib automaatika avariiploki, avades ukse pärast sulgemist aku abil väikesel kiirusel (kui töörežiimiks ei ole seadud AVATUD või VÄLJAS).

Märkus: Kui jälgitav avariiplokk on voolutarbija, toimub avariiploki testimine, kui töörežiimi valija on seadistatud mõnest muust töörežiimist OFF või OPEN mõnele muule töörežiimile.

OMS Standard ja OMS BLE – Pääsukoodid ja vilkuva tule kirjeldus



Koodid	
Saab kasutada ühte neljast koodist.	
1	Ligipääsukood puudub.
2	Ligipääs saadakse, hoides all mis tahes režiimi valimise nuppu 2 sekundi jooksul. Pärast lukust avamist jääb uks lukust avatuks, kui 5 sekundi jooksul ei vajutata ühtegi nuppu. Parooli saab valida, kui ligipääs saavutatakse, vajutades nuppe lühidalt õiges järjekorras. Kogu parool tuleb sisestada 10 sekundi jooksul. Vaikimisi on parool
3	Pärast lahti lukustamist suletakse seade 15 sekundit pärast parooli sisestamist. Uue režiimi valimisel tuleb see kinnitada vajutades , mille järel režiimivalija lukustub. Märkus: Parooli saab muuta volitatud hooldustehnik.
4	Ligipääsu andmine sisemise/sisesehitatud võtme abil. Pärast lahti lukustamist suletakse seade 15 sekundit pärast võtme aktiveerimist. Uue režiimi valimisel tuleb see kinnitada vajutades , mille järel režiimivalija lukustub.
Erinevaid töörežiime saab valida, vajutades nende vastavat sümbolit. Kui sümbol on valitud, siis see põleb siniselt.	

Vilkuv tuli	
Punane	Vilkuv punane annab märku automaatika veast. Kui tõrge ei kao pärast LÄHTESTAMIST, siis on vaja hooldust.
Magentapunane	Magentapunane tuli kord kahe sekundi jooksul annab märku olekust või seisukorrast, mida omanik saab lahendada, nt väljamurdmise uks on välja murtud.
Kollane	Kollane tuli kord kahe sekundi jooksul annab märku, et nõutav on hooldus.
Roheline	<ul style="list-style-type: none"> Roheline tuli vilgub iga kord, kui vajutatakse nuppu parooli sisestamise käigus. Õige parooli sisestamisel süttib püsiv roheline tuli. Roheline tuli vilgub neli korda sekundis, kui uus töörežiim on valitud, kuid pole veel kinnitatud.

Bluetoothi LED (seadmel OMS BLE)	
Tuli ei põle 	Bluetooth on keelatud
Tuli põleb 	Bluetooth on aktiivne
Vilkuv tuli 	OMS BLE-moodul seob ennast rakendusega ASSA ABLOY Sliding Door Manager

OMS Basic ja PSK-6U – Režiimid

Saadaval on režiimid OPEN, AUTO PARTIAL, AUTO, EXIT ja OFF.



Sümbol	Tekst	Režiim
	OPEN (AVATUD)	Uks on püsivalt avatud. Ust saab käsitsi nihutada, nt akende puhastamiseks. Kõik aktiveerimisseadmed, välja arvatud hädaolukorra nupp (olemasolul), on lahti ühendatud.
	AUTO PARTIAL (POOLMÄNE)	Kahesuunaline liiklus, saadakse AUTO PARTIALi abil. Ukse saab osaliselt avada sisemise ja välimise aktiveerimisseadme ning võtmelülitiga (olemasolul). Hädaolukorranupu (olemasolul) korral avaneb uks täielikult.
	AUTO (AUTOMAINE)	Kahesuunaline liiklus, ukse tavapärase kasutus Ukse saab täielikult avada sisemise ja välimise aktiveerimisseadme ning võtmelüli / hädanupu abil (kui on olemas).
	EXIT (ONE WAY) (ÜHESUUNINE VÄLJUMINE)	Ühesuunaline liiklus ainult seestpoolt. Uks on tavaliselt lukustatud, kui on paigaldatud elektromehaaniline lukustusseade. Ukse saab avada ainult sisemise aktiveerimisseadme või võtmelüli / hädanupu abil (kui on olemas).
	OFF (VÄLJAS)	Uks on suletud ja lukustub (kui on paigaldatud elektromehaaniline lukk). Seda funktsiooni kasutatakse hädaabipääsu ustel alles siis, kui on kindel, et kõik inimesed on hoonest lahkunud. Ukse ei saa avada sisemise ja välimise aktiveerimisseadmega. Ukse saab osaliselt avada võtmega (kui on paigaldatud). Ukse saab täielikult avada avariinupu abil (olemasolul). OMS Basic: Kui režiimivalija on režiimis VÄLJAS, võib allanoole nupp anda võtmeimpulsi. Võtmeimpulss seab ukse osaliselt avatud asendisse. Sõltuvalt konfiguratsioonist on 3 erinevat võimalust, kuidas allanoole nupp töötab. <ol style="list-style-type: none"> 1 Võtmeimpulssi pole võimalik anda. 2 Võtmeimpulsi saab anda alati, vajutades 2 sekundit allanoole nuppu. 3 Režiimivalija tuleb kõigepealt lahti lukustada, seejärel on võimalik anda võtmeimpulss, vajutades 2 sekundit allanoole nuppu.
	RESET (LÄHESÄVINE)	Kui vajutada lühidalt kitsa terava esemega töörežiimi valiku alumises paremas nurgas asuvat punkti, siis automaatika LÄHTESTUB. Automaatika käivitub uuesti, ukсед pöörduvad madala kiirusega tagasi suletud asendisse (kui töörežiimi valik pole OPEN). Kui automaatika on varustatud avariiplokkiga, testib automaatika avariiplokki, avades ukсед aku abil pärast nende sulgemist väikesel kiirusel (kui töörežiimiks ei ole valitud AVATUD või VÄLJAS).
	RESET (LÄHESÄVINE)	Pöörake võti päripäeva asendisse „R“ (kell 6.00), sisestage töörežiimivalija väikesesse auku kitsas ese ja vajutage korraks. Automaatika lähtestab, seejärel võtme vastupäeva tagasi soovitud sätte juurde. Automaatika käivitub uuesti, ukсед pöörduvad madala kiirusega tagasi suletud asendisse (kui töörežiimi valik pole OPEN). Kui automaatika on varustatud hädaabiseadmega põgenemiseks, testib automaatika hädaabiüksust, avades akuga pärast seda, kui ukсед on madalal kiirusel sulgunud (kui töörežiimi valik pole OPEN või OFF). Märkus: Võtit ei saa eemaldada asendis „R“.

Märkus: Kui jälgitav avariiplokk on voolutarbija, toimub avariiploki testimine, kui töörežiimi valija on seadistatud mõnest muust töörežiimist OFF või OPEN mõnele muule töörežiimile.

OMS Basic – pääsukoodid ja vilkuva tule kirjeldus

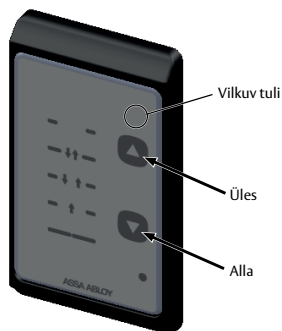

Koodid	
Kasutatakse kolme alternatiivset valitavat koodi.	
1	Ligipääs saadakse, vajutades 2 sekundit üles- või allanoole sümbolit.
2	Pääsukood saadakse, kui vajutades kordamööda lühidalt ülesnoolt, seejärel allanoolt, uuesti allanoolt ja seejärel ülesnoolt. Kogu parool tuleb sisestada 3 sekundi jooksul.
3	Ligipääsukood puudub.
Erinevaid töörežiime saab valida, vajutades üles- või allanoole sümboleid. Nupu vajutamisel kostab summer. Hetkevalik on tähistatud sinise märgulambiga funktsiooni sümbolist või tekstist vasakul. Kui noolesümbolit pole vajutatud 5 sekundi jooksul, siis juurdepääs lukustatakse.	

Vilkuv tuli	
Punane	<ul style="list-style-type: none"> Vilkuv punane annab märku ukse automaatika veast. Kui tõrge ei kao pärast LÄHTESTAMIST, siis on vaja hooldust. Kui väline võti on ühendatud ja aktiveeritud, põleb OMS Basicu märgutuli 15 sekundit katkematult punaselt ja režiimivalikut on võimalik muuta.
Oranž	Oranž kord kahe sekundi jooksul annab märku olekut või seisukorrast, mida omanik saab lahendada, nt väljamurdmise uks on välja murtud.
Kollane	Kollane tuli kord kahe sekundi jooksul annab märku, et nõutav on hooldus.

Integreeritud ohutus

Ohutuks läbipääsuks sulguvate uste korral pöörduvad ukse takistuse tuvastamisel kohe tagasi. Seejärel jätkavad nad katkenud liikumist väikese kiirusega, et kontrollida, kas takistus on kadunud või mitte.

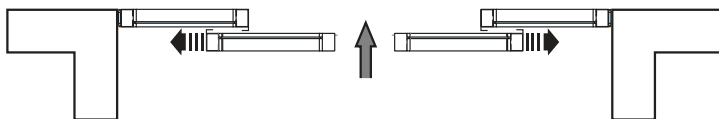

Kui ukse avamisel tuvastatakse takistus, siis ukseid peatuvad kohe ja sulguvad pärast väikest viivitust.

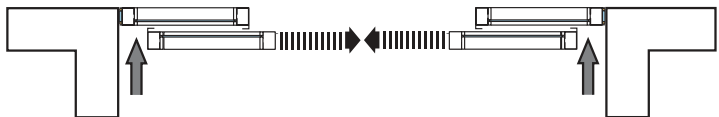

Kohalolekuanduritega turvasüsteem

Tavaliselt sisaldab turvasüsteem ukseava kohale paigaldatud kohalolekuandureid. Kui kohalolekuandur tuvastab uste sulgumise ajal ukseavas objekti, siis avanevad ukseid kohe. Objekti eemaldumisel hakkavad ukseid taas sulguma.

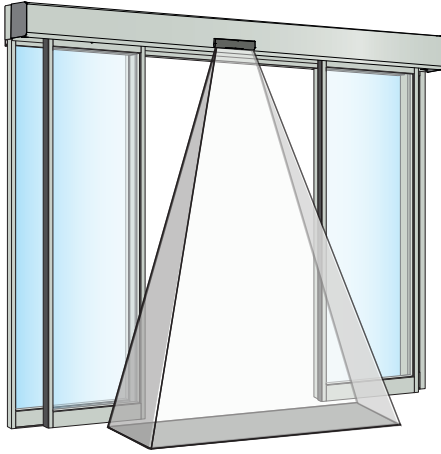

Tehnoloogiliselt täiustatud andurid

ASSA ABLOY Entrance Systems katselabor on ASSA ABLOY Entrance Systems andureid katsetanud ja heaks kiitnud kasutamiseks ASSA ABLOY Entrance Systems automaatsetel lükkandustel. Need kohalolekuandurid parandavad veelgi niigi kõrget takistuse tuvastamist, mis saavutatakse sisseehitatud enesekontrollitud muljumisjõu piiramisega.

Jälgitavatel anduritel on sisseehitatud jälgimine vigade tuvastamiseks.



Kui teil on probleeme, mida te ei saa ise parandada, lülitage automaatne uks kohe välja ja pöörduge abi saamiseks ASSA ABLOY Entrance Systems hooldusesindaja poole.

Kuidas kontrollida sisemisi ja välimisi liikumise ja kohaloleku tuvastamise andureid

Kombineeritud andureid kasutatakse siis, kui soovite ühtsesse seadmesse integreerida nii liikumisandurit kui ka kohalolekuandurit.

- 1 Kõndige ukseava poole, uks hakkab avanema, kui olete uksest umbes 1,5 m kaugusel, ja uks peatub avatud asendis.
- 2 Kui uks on suletud, korrake sama protseduuri ukseava teiselt küljelt.
- 3 avage uks, seiske avatud ukselehe vasaku külje lähedal, näoga ukse poole, enam kui 5 sekundit. Uks jääb avatuks. Korrake seda paremal küljel.
- 4 Korrake 3. sammu ukseava teisel küljel.

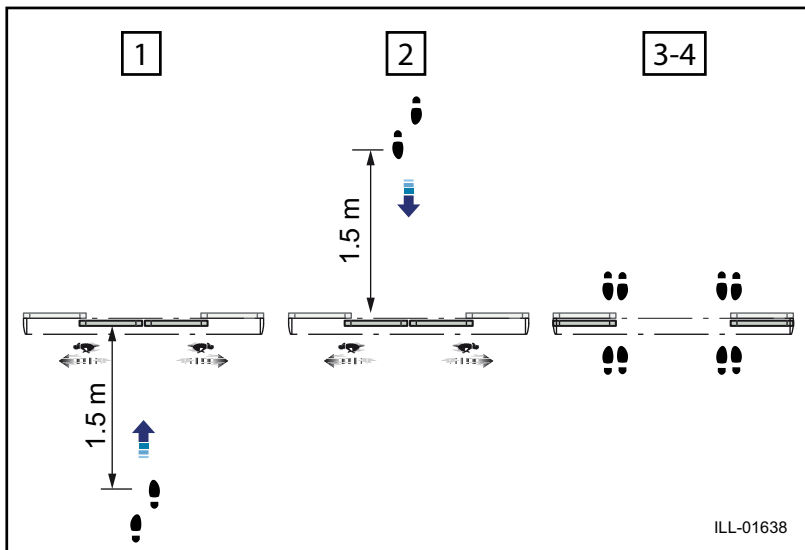

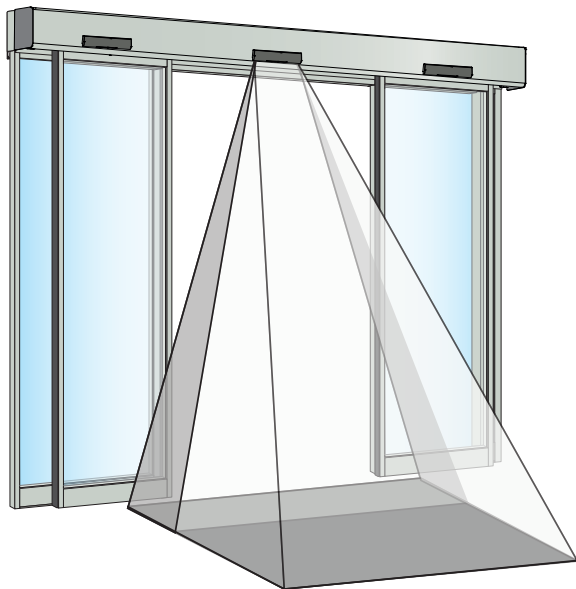

Külgmis(t)e kohalolekudetektori(te) kontrollimine

Külgmisi kohalolekuandureid saab kasutada näiteks juhul, kui on vaja suuremat uksekiirust või eakate / puuetega inimeste kodudesse või lastehoiukeskustesse paigaldamisel, et kaitsta kasutajaid uksega pihtasaamise eest nende avamistsükli ajal. Kui külgmine kohalolekuandur tuvastab takistuse, siis ukse automaatika ei peatu, vaid aeglustab ukse liikumise ohutu kiiruseni. Selle ohutu kiirusega üritab uks tõkke eemale tõrjuda, tagamaks et uksest läbi astuv inimene ukse sisse ei astuks.

Kõndige ühel küljel külgmise kohalolekuanduri tuvastusväljale. Aktiveerige automaatika impulss, uks ei jää seisma, vaid aeglustub avanemise ajal ohutule kiirusele.

Kui teil on kaheosaline (topelt-) uks, korrake ülaltoodud protseduuri kas teisel pool.

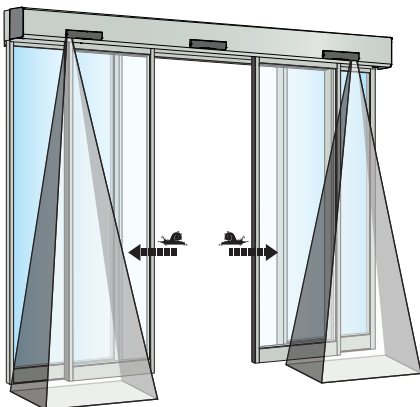

Turvasüsteem koos fotoelementidega

Teise võimalusena võib turvasüsteemi lisada ukseava kohal olevad fotoelemendid. Kui mõni objekt purustab fotoelementide vahelise infrapuna - - - (nähtamatu) kiiri, siis uste sulgumise ajal avanevad need taas koheselt. Uks sulgub, kui objekt eemaldatakse.

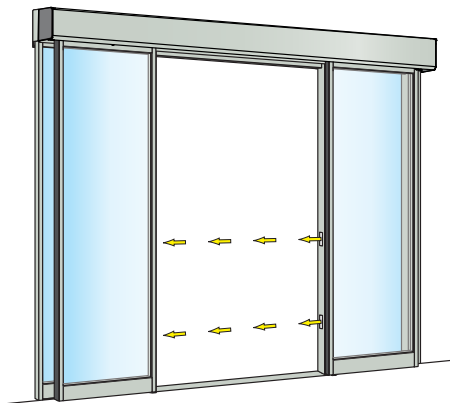

Avariiväljapääs

Automaatikale saab paigaldada erinevaid evakuaatsiooniseadmeid, et tagada hoonest ohutu evakueerimine.

Väljamurdmisseade PSB

Ukselehed ja külgaknad klapiivad väljapoole, kui rakendatakse kindlaks määratud survet.

Väljamurdmise funktsiooni saab kasutada ka laiema avause loomiseks. Ukselehed saab täielikult väljapööratud asendist käsitsi küljele lükata, mis annab võimaluse transportida läbi avause laiu esemeid või muuta kaupluse sissepääs hea ilmaga kutsuvamaks.

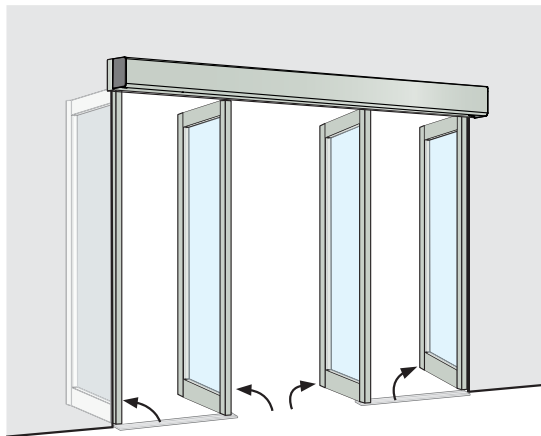

Mehaaniline avariiplokk (MEU)

Ukse avamiseks voolukatkestuse korral kasutatakse elastset nööri. Uks jääb avatuks kuni voolu taastamiseni. Seejärel jätkab automaatika režiimivalija määratud funktsiooni. Avariiplokki jälgib automaatika juhtseade. Jälgimise tõrge tähendab, et uks avaneb ja jääb avatuks kuni tõrke kõrvaldamiseni.

Lisateavet vt [Üldised tarvikud lk 125](#).

Elektriline avariiplokk

Elektrikatkestuse korral avatakse uks aku abil. Uks jääb sellesse asendisse, kuni toide on taastatud. Seejärel jätkab automaatika režiimivalija määratud funktsiooni. Akut jälgib automaatika juhtseade. Jälgimisveast annab märku töörežiimi valikul (OMS) vilkuv punane LED ja uks jääb vea kõrvaldamiseni avatud asendisse.

Lisateavet vt [Üldised tarvikud lk 125](#).

Elektrikatkestuse korral saab ukse sulgemiseks kasutada ka elektrilist avariifunktsiooni. Tuletõrjemeet nõuab seda, et takistada tule või suitsu levikut kogu hoones.

Regulaarne ohutuskontroll

Siseriiklike / rahvusvaheliste nõuete täitmiseks ning rikete ja vigastuste ohu vältimiseks esitame järgmise kontroll-loendi.



Ärge kasutage automaatikat, kui seda tuleb remontida või reguleerida.



Puhastamise või muu hoolduse ajal katkestage võrgutoide.¹²

Igapäevane tegevus		Probleemi ilmnemisel	
Aktiveerige oma automaatika, <i>kontrollige visuaalselt</i> kinnitust ja kahjustusi seoses <ul style="list-style-type: none"> • automaatika ja kate ^① • kaablid ^② • Automaatika režiimivalija(d) ^③ • uks ja klaas (stabiilsus) ^④ 			
Kontrollige ka oma automaatikat ja kontrollige <i>kontrollige visuaalselt</i> seoses <ul style="list-style-type: none"> • ukse erinevate tihendite seisukord ^⑤ • kummitihendite seisukord ^⑥ • sõrmekaitse ^⑦ • nõuetekohane töö; sulgub aeglaselt ja sujuvalt • mõni ventilatsiooniaava on takistatud 		 	
Lülitage režiimivalija asendisse OFF ja kontrollige, kas automaatika ja elektromehaaniline lukk (kui on olemas) töötavad koos. Samuti kontrollige, kas lukk ^⑧ tõesti ukse kinnitab.			
Aktiveerige käsitsi aktiveerimise seadmed ^⑨ , olemasolul, ja kõndige ukse poole. Sissepääsust / väljapääsust mõõdumisel kontrollige, kas uks on korralikult avanenud. Seejärel jätkake samamoodi automaatse aktiveerimise seadmetega ^⑩ .			
Kontrollige ohutusandureid ^⑪ kui need on. Vt lk 117. Kui te pole kindel, mis tüüpi andurid teil on, võtke ühendust ASSA ABLOY Entrance Systems esindajaga.			
Uksed	Seaduse kohaselt peab neid kontrollile regulaarselt tegema koolitatud personal.	Kui automaatikal on väljamurdmisüsteem, siis seadke režiimivalija režiimi AUTO. Lükake ust (uksi) käsitsi põgenemissuunas kontrollimaks, et miski ei takistaks ukse (uste) avanemist. Ukse (uste) automaatika peab peatuma ja ust (uksi) peab olema võimalik käsitsi liigutada. Pärast kontrolli taastage ukse (uste) tavapärase töörežiim.	
Tehnikad		Kui automaatika on varustatud automaatse avanemissüsteemiga, lülitage toide välja ning uks peaks avanema ja jääma avatuks. Taastage toide ja uks peaks taas tavapäraselt tööle hakkama.	
		Laske uksele pärast tõukamist sulguda, kontrollides, et miski ei takistaks ukse sulgumist ja lukustumist (kui eeskirjad seda nõuavad).	

= Võtke vajalikud meetmed.

= Sazinieties ar savu ASSA ABLOY Entrance Systems servisa pärsštävi. Kontaktinformäciju skatiet pädējä lapä.

FUNKTSIOON JA VISUAALNE KONTROLL

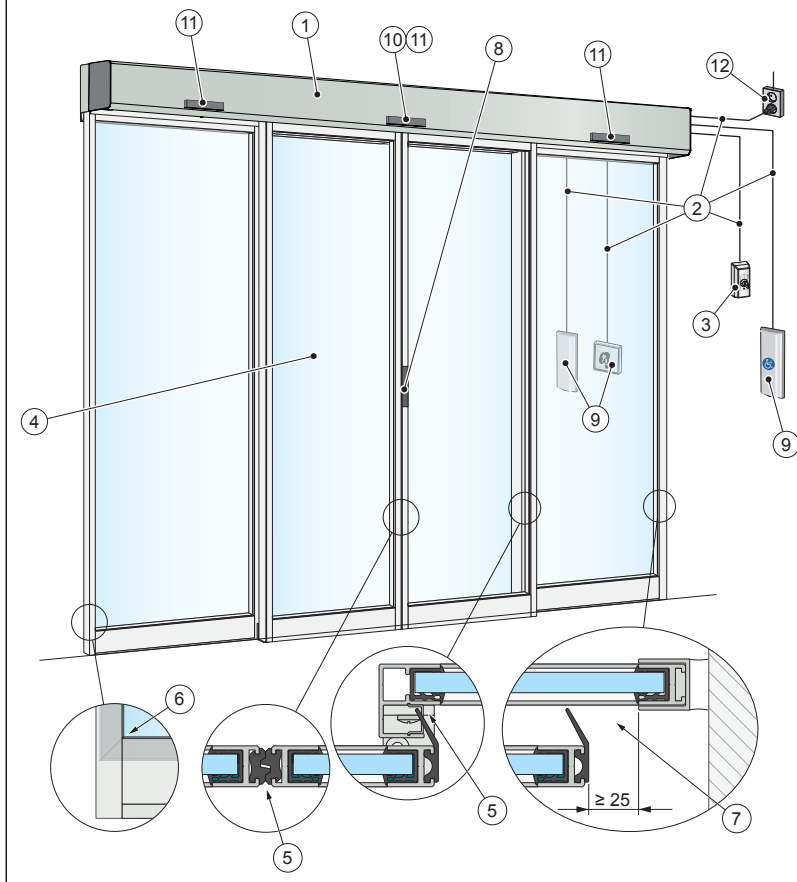

PUHASTAMINE

Võib kasutada õrnatoimelist pesuvahendit. Pinnatötluse kvaliteedi säilitamiseks tuleks pindu puhastada üks kord nelja kuu jooksul. Puhastamine peaks olema dokumenteeritud. Profiilide kahjustuste vältimiseks tuleb harjad / ilmastiku eemaldamine iganädalaselt

- Ärge jätke aknaid, uksi ega profile leeliste kätte. Nii alumiinium kui ka klaas on leeliste suhtes tundlikud.
- Ärge puhastage kõrgsurveveega. Automaatika, režiimivalija ja andur võivad olla kahjustatud ja vesi võib profiilidesse sattuda.
- Ärge kasutage poleerimisvahendeid.
- Ärge puhastage niisuguste materjalidega nagu Scotch-brite, sest see võib põhjustada mehaanilisi kahjustusi.

MÄRGISTUS

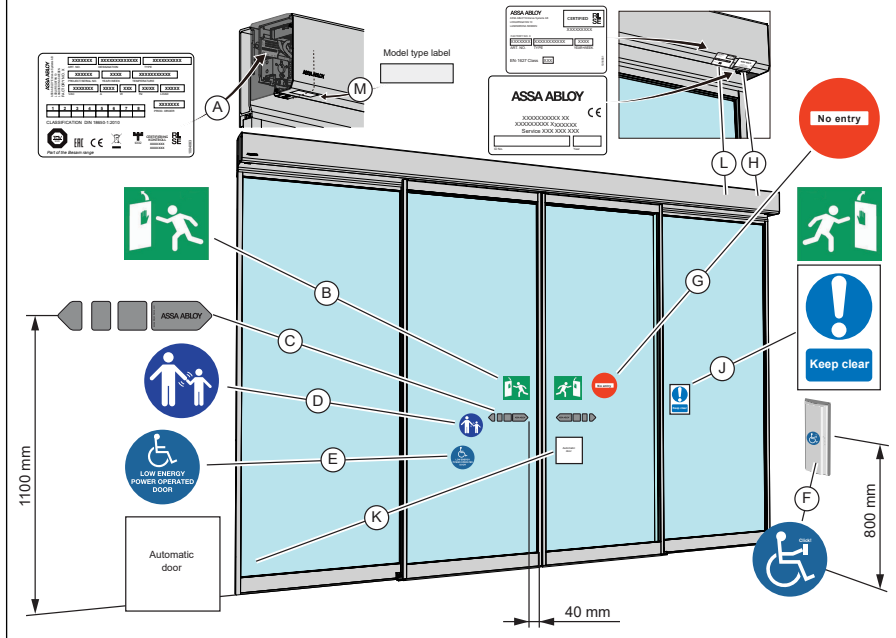

Tegevus

Kontrollige, kas kõik nõutavad sildid on paigaldatud ja terved. Kohustuslik näitab, et allkirja nõutavad Euroopa direktiivid ja samaväärsed riiklikud õigusaktid väljaspool Euroopa Liitu.

(A)	Toote silt: Kohustuslik
(B)	Avarii-väljumurdmine: kohustuslik, kui on heakskiidetud evakuitsioonitee jaoks.
(C)	ASSA ABLOY Entrance Systems uksekleebis: Kohustuslik, kui see on vajalik klaasi olemasolu rõhutamiseks (kleebitakse kõigile liikuvatele klaasiosadele).
(D)	Lapse järelevalve (rakendatakse ukse mõlemale küljele): Kohustuslik vastavalt riiklikele eeskirjadele. Soovitatav, kui riskianalüüs näitab laste kasutamist.
(E)	Puuetega inimeste jaoks mõeldud automaatika: soovitatav, kui on tarvilik (paigaldatakse ukse mõlemale küljele).
(F)	Aktiveerimine puudega inimeste poolt: soovitatav, kui kohaldub.
(G)	Sissepääsu pole, ühesuunalise liikluse tuvastamine: kohustuslik Suurbritannias ja USA-s, ei sisaldu tootes.
(H)	Kohaliku toote silt
(J)	Hoidke eemal: kohustuslik Suurbritannias, kui kohaldub, ei sisaldu tootes.
(K)	Automaatne uks: kohustuslik Suurbritannias, kui kohaldub, ei sisaldu tootes.
(L)	Sissemurdmiskindluse märgis. Kohustuslik, kui on Protect (sissemurdmiskindel süsteem).
(M)	Mudeli tüübisilt: Kohustuslik.

Ohutustarvikud

Kuigi automaatika on paigaldatud nii, et see vastaks kõigile kehtivatele ohutusnõuetele, on võimalik suurendada ohutust/mugavust järgmiste lisaseadmetega (üksikasjaliku kirjelduse saamiseks võtke ühendust kohaliku ASSA ABLOY Entrance Systems ettevõttega).

- Kombineeritud liikumis- ja kohalolekuandurid
- Eraldi kohalolekuandurid (kohalolek ukse avas või külgmine ukse tagaosa jaoks)

Üldised tarvikud

Seadmeid ASSA ABLOY SL500, ASSA ABLOY SL510, ASSA ABLOY SL520 ja ASSA ABLOY SL521 saab veelgi täiustada järgmiste lisaseadmetega (üksikasjaliku kirjelduse saamiseks pöörduge palun kohaliku ASSA ABLOY Entrance Systemsedasimüüja poole).

Kaas

Valmistatud läbipaistvast anodeeritud alumiiniumist standardsena. Viimistlus RAL-värvidega või anodeeritud (valikuline).

Liikumsiandurid ja kohaloleku andurid

Lisage liikumis- ja kohalolekuandurid, et suurendada mugavust ja turvalisust.

Töörežiimi valijad

[Vt lk 112.](#)

Elektrilised lukud

Automaatikale on saadaval järgmised lukud:

- Lukustatud toiteallikaga (LDP), rikkekindel
- Lukustatud toiteallikata (LD), rikkekindel
- Bistabiilne lukk (LDB)
- Kremoonlukk (LDE) (Saadaval ainult tootel ASSA ABLOY SL500, millel on Slim Eco LDE ukseüsteem)

Käsitsi avatava luku seade, MOLD

Elektromehaanilise luku käsitsi lukustamiseks ja avamiseks.

Mikrolüliti komplekt – piirangulüliti komplekt (LSK) / lukustusnäituri lüliti (LIS)

Näitab ukse ja luku asendit.

Lukustatud ukse indikaator, LDI/LIS

Lukustatud luku ja suletud ukse märguande edastamiseks häiresüsteemile.

Mehaaniline avariiplokk (MEU)

MEU koosneb kummipaelast.

MEU-d saab kasutada evakuaatsiooniteel.

Märkused MEU kohta

MEU saab varustada 12 V või 24 V akuga. Aku aitab avada ja pidurdada uksi üksnes voolutoite katkestuse korral. Aku ei ole evakuaatsioonisüsteemi osa ja seda ei jälgita avariiseadme jälgimise käigus; jälgitakse üksnes elastset juhet.

Märkus: Aku töökorras oleku testimiseks seadke režiim valikule AUTOMAATNE ja seejärel lahutage automaatika voolutoide. Jälgige ust, elastne juhe avab ukse ja aku pidurdab ust enne täielikult avatud asendi saavutamist (uksed ei pörku vastu uksepiirikuid).

Kui automaatika ei vähenda ukse liikumiskiirust, tuleb lasta aku välja vahetada ASSA ABLOY Entrance Systems-i volitatud esindajal.

Mehaaniline avariiseade (EEU)

EEU koosneb laetavatest akudest.

EEU-d saab kasutada evakuaatsiooniteel.

Avariijälgimine EEU ja MEU abil

Vastavalt standardile kehtib nõue, et EEU-d või MEU-d tuleb regulaarselt jälgida. Jälgimise teostamiseks avatakse uks avariiseadme abil. Pool tundi enne aja möödumist genereerib järgmine avamise impulss avariivamise testi. Kui selle poole tunni jooksul ei väljastata avamise impulssi, genereerib automaatika juhtseade jälgimise enese testi.

Kui avariiseade avab ukse piiratud aja jooksul, on test õnnestunud ja uks jätkab töörežiimi valitsa poolt määratud funktsiooni teostamist.

Märkus: Testi ei viida kunagi läbi töörežiimi valitsa seadistuse korral AVATUD. Seadistusel VÄLJAS saab seda valida. Test teostatakse alati pärast LÄHTESTAMIST ja pärast töörežiimi valiku muutmist asendist, kus testi ei tehta, asendisse, kus testi läbiviimine on nõutav.

Tulekahju-sulgumine

Toite kadumisel uks sulgub. Selleks on vajalik 12 või 24 V patarei.

Tulekahju-sulgumine koos korduva sulgumisega

Kui voolutoide on katkenud ja uks avatakse käsitsi pärast elektrilist avarisulgumist, siis sulgub see uuesti. See eeldab 12 V või 24 V aku ja LSK olemasolu.

Väljamurdmisseade PSB

Seda saab kasutada evakuaatsiooniteedel ning see võimaldab ust ja külgpaneele hädaolukorras väljapoole välja murda.

[Vt lk 121.](#)

Blokeering

Kasutatakse kahe automaatika vahel, kui esimene automaatika peab sulgema, enne kui teine saab avada (tavaliselt energiakadude vähendamiseks ja mitte turvalisuse tagamiseks).

Varuaku UPS

Ooterežiimil voolutoide, mis võimaldab pidevat töötamist lühikese voolukatkestuse korral; automaatika saab töötada ilma voolutoiteta 20 minuti jooksul.

Välise vea näidik

Saavutatakse, kui on ühendatud märgulamp või summer.

Võtmelülitid (süvis- ja/või pindpaigaldatud)

Kasutatakse avanemisimpulsi edastamiseks uksele töörežiimi valitsa mis tahes asendis. Lisaks saab võtmelüliti avada ukse ka siis, kui voolutoide on välja lülitatud; juhul kui aku on paigaldatud.

Surunupp

Kasutatakse avanemisimpulsi edastamiseks uksele.

Sünkroniseerimine

Kasutatakse kahe üksiku liugukse automaatikate vahel, mis töötavad koos väga suurtes avades. Nõutav ühenduskaabel.

Avamise/sulgemise funktsioon

Üks nupu impulss, lülitab ümber valikute Ava ja Sulge vahel. Uks jääb avatuks kuni järgmise impulsinii või võib pärast reguleeritavat viivitsusaega hakata sulguma, isegi kui impulssi ei edastata.

Tulehäire ühendus

Kasutatakse ukse avariivavamiseks või tulekahju-sulgumiseks, kui voolutoide on sees.

Õe funktsioon

Kasutatakse enamasti kombinatsioonis „õe-voodi“ funktsiooniga. „Õde“ avab ukse osaliselt avatud asendisse ja „voodi“ (ühendatud sisemise või välimise impulsi) avab täielikult avatud asendisse.

Valik „Õde“ toimib töörežiimidel Väljapääs, Automaatne.

Õe impulsil on sama avatuna hoidmise aeg kui osaliselt avatud asendis.

Kaugjuhtimisel väljapääsurežiim

Saate seada ukse Väljapääsu režiimile kaugjuhtimissüsteemi abil, nagu nt taimer.

Avariivavamise impulss

Kasutatakse avanemisimpulsi edastamiseks uksele režiimi valitsa mis tahes asendis, kuni on olemas automaatika voolutoide.

PASS (varasemalt Vool)

PASS funktsioon võimaldab operaatoril loendada, kui mitu inimest on ukse kaudu sisse ja välja liikunud. Väärtuse saab edastada [ASSA ABLOY Sliding Door Manager](#) rakendusse.

PASS funktsioon aitab kontrollida hoonesse sisenevate inimeste hulka. Max piirangu limiit on 1 000 inimest.

PASS töötab mis tahes töörežiimi valikute puhul (v.a valik VÄLJAS, mis lähtestab loenduri).

PASS Ainult väljapääs •– funktsioon, mis tõkestab ukse avamist sisenevate inimeste poolt, kui kasutaja määratud piirangu limiit on saavutatud – töötab režiimil VÄLJAPÄÄS, AUTOMAATNE ja AUTOMAATNE OSALINE.

Seadme PASS parameetrite muutmiseks peate kasutama rakendust Sliding Door Manager. Seetõttu on vajalik, et automaatika oleks varustatud OMS BLE-ga.

Rakenduses on võimalik seadistada piirangu limiiti suvandi jaoks PASS Ainult väljapääs. Samuti on võimalik seadistada väärtust/väärtusi teavituste saatmiseks, kui nt 50% või 75% piirangu limiidist on saavutatud. Teavitusi edastatakse ainult siis, kui on olemas ühendus automaatikaga Bluetooth'i kaudu.

Tõrkeotsing

Mis on valesti?	Lahendused
Uks ei avane	
Mootor ei käivitu	Muutke režiimivalija seadistust. Kontrollige hoone vooluvõrku ja sulavkaitset.
Mootor käivitub, kuid peatub avamise ajal	Avage mehaanilised lukud. Puhastage põrandajuhik. Kontrollige ega ukse alla pole kinni jäänud esemeid.
Uks ei sulgu	
Mootor ei käivitu	Muutke režiimivalija seadistust. Kui kohalolekuandur on paigaldatud, kontrollige kohalolekutsooni paigutatud esemete olemasolu ja eemaldage need.
Mootor käivitub, kuid peatub avamise ajal	Puhastage põrandajuhik. Kontrollige ega ukse alla pole kinni jäänud esemeid.
Uks liigub aeglaselt	
	Takistage liiklust ukse kasutamisel ja laske sellel täielikult sulguda. Lähtestage automaatika, vajutades lühidalt lähtestusnuppu (vt lk 112).
Kui probleem jätkub, võtke ühendust ASSA ABLOY Entrance Systems esindajaga.	

Teenindus / hooldus

Ettevõtte ASSA ABLOY Entrance Systems volitatud esindaja teenindus ja seadistused tagavad teie automaatukse ohutu ja nõuetekohase toimimise.

See toode võib sisaldada akusid, mida saab vahetada ainult ASSA ABLOY Entrance Systems-i poolt koolitatud ja kogenud tehnik.

Ärge unustage, et hoiate kättesaadaval dokumendid „Hoolduse logiraamat“ ja „Kohapealse vastavuse test ja riskihindamine“ (PRA-0005). Neid kasutatakse koos.

Alltoodud tabel näitab soovitatud intervalli kuudes, millal osi ennetava hoolduse käigus vahetada. Meie teenuse pakkumise kohta lisateabe saamiseks pöörduge ASSA ABLOY Entrance Systems esindaja poole.

Osa	Tsüklid töötundides			Kuritahtlik Keskfond
	<10	<100	>100	
	Vähene liiklus	Keskmine liiklus	Tihe liiklus	
Elektrilise avariiploki aku (10 AT kaitsmega)	24	24	24	24
Põrandajuhiku klots Standard Vildipadjaga Väljamurdmisseadis	24	12	6	6
Ukseandur Plastrattad Terasrattad Allasurumisseade	36	24	12	12
Liugrööbas	36	36	36	24
Hammasrattarihm	48	48	48	36
Ajam (SL521)	42	12	6	6
Ajami amortisaatorikomplekt	60	60	60	60
Lukuramp	60	60	60	60
Rihmaklamber	60	48	36	24
Plastkaitsme keskmine võllikomplekt	60	60	60	48
Uksetõkke kummikomplekt	24	24	24	24
Pingutusratta paigaldamine	36	36	36	36
Eraldi kaitse	60	60	60	60
Hari/tihend	12	12	12	12

Muud tooted ettevõttelt ASSA ABLOY Entrance Systems

- Ukseüsteemid
- Tasakaaluksed
- Õhukardinad
- Pöörlevad ukсед
- Kiikuksed
- Automaatsed ja käsitsi aktiveerimisseadmed
- Ülemised sektsioonuksed
- Vertikaalsed tõstekangast ukсед
- Doki nivelleerijad
- Dokkide varjualused
- Kokkupandavad ukсед
- Kiired ukсед
- Koormamajad

- Sellised teenused nagu ennetavad hooldus- ja täiendusprogrammid, hädaolukorra parandamine, hooldusteenused ja ukse haldamine

Meie **ASSA ABLOY Entrance Systems AB**
Lodjursgatan 10
SE-261 44 Landskrona
Sweden

deklareerime ainuiskuliselt, et seadmete tüüp:

SL500, SL500 T, SL500 SL, SL510, SL520, SL500 ADS, SL500 T ADS, SL500 SL ADS, SL510 ADS, SL520 ADS. With or without emergency unit

vastab järgmistele direktiividele:

2014/30/EU ElectroMagnetic Compatibility Directive (EMCD)

2006/42/EC Machinery Directive (MD)

2011/65/EU on the restriction of the use of certain hazardous substances in electrical and electronic equipment with the applicable amendments (RoHS)

2014/53/EU Radio Equipment Directive (RED)

Kohaldatud ühtlustatud Euroopa standardid:

EN 61000-6-2:2005	EN 61000-6-3:2007+A1:2011	EN ISO 13849-1:2015
EN 16005:2012/AC:2015	EN 60335-2-103:2015	EN 300 328 V 2.1.1
	EN 60335-1:2012/AC:2014+A11:2014+A13:2017	
	+A1:2019+A14:2019+A2:2019	

Muud kohaldatud standardid või tehnilised kirjeldused:

FCC 47 CFR Part 15 B + Part 15C	UL 325	IEC 60335-2-103 ed.2 1:2011
IEC 60335-1 ed. 5:2010	DIN 18650-1/-2:2010	AutSchR:1997
EN 301 489-1 V 2.2.0	EN 301 489-1 V 2.2.0	

Teavitatud või pädeva asutuse väljastatud sertifikaat (täieliku aadressi saamiseks pöörduge

ASSA ABLOY Entrance Systems AB poole) seadme kohta:

B.01999/19	UL File E47833
B 050829 0049	SC1319-13

Tootmisprotsess tagab seadmete vastavuse tehnilisele toimikule. Tootmisprotsessi hindab kolmas osapool regulaarselt.

Esmalt rakendati märgistus CE2013-10-10

Tehnilise toimiku koostamine:

Anders Forslind

ASSA ABLOY Entrance Systems AB

Lodjursgatan 10

SE-261 44 Landskrona

Sweden

Koht	Kuupäev	Allkiri	Positsioon
Ferahltorf	2021-11-19	Mats Nordén	Head of Product Development Product Area Door Automation



Meie **ASSA ABLOY Entrance Systems AB**
Lodjursgatan 10
SE-261 44 Landskrona
Sweden

deklareerime ainuisikuliselt, et seadmete tüüp:
SL521 and SL521 ADS

vastab järgmistele direktiividele:

2014/30/EU ElectroMagnetic Compatibility Directive (EMCD)

2006/42/EC Machinery Directive (MD)

2011/65/EU on the restriction of the use of certain hazardous substances in electrical and electronic equipment with the applicable amendments (RoHS)

2014/53/EU Radio Equipment Directive (RED)

Kohaldatud ühtlustatud Euroopa standardid:

EN 61000-6-2:2005	EN 61000-6-3:2007+A1:2011	EN ISO 13849-1:2015
EN 16005:2012/AC:2015	EN 60335-2-103:2015	EN 300 328 V 2.1.1
	EN 60335-1:2012/AC:2014+A11:2014+A13:2017	
	+A1:2019+A14:2019+A2:2019	

Muud kohaldatud standardid või tehnilised kirjeldused:

FCC 47 CFR Part 15 B + Part 15C	UL 325	IEC 60335-2-103 ed.2 1:2011
IEC 60335-1 ed. 5:2010	DIN 18650-1/-2:2010	AutSchR:1997
EN 301 489-1 V 2.2.0	EN 301 489-1 V 2.2.0	

Teavitatud või pädeva asutuse väljastatud sertifikaat (täieliku aadressi saamiseks pöörduge ASSA ABLOY Entrance Systems AB poole) seadme kohta:
B 058029 0048

Tootmisprotsess tagab seadmete vastavuse tehnilisele toimikule. Tootmisprotsessi hindab kolmas osapool regulaarselt.

Esmalt rakendati märgistus CE2020-11-01

Tehnilise toimiku koostamine:

Anders Forslind

ASSA ABLOY Entrance Systems AB

Lodjursgatan 10

SE-261 44 Landskrona

Sweden

Koht
Ferahltorf

Kuupäev
2021-11-19

Allkiri
Mats Nordén



Positsioon
Head of Product Development Product Area
Door Automation

ASSA ABLOY Entrance Systems on juhtiv sissepääsu automatiseerimislahenduste tarnija kaupade ja inimeste tõhusaks liikumiseks. Tuginedes Besam, Crawford, Albany ja Megadoor kaubamärkide pikaajalisele edule, pakume oma lahendusi kaubamärgi ASSA ABLOY all. Meie tooted ja teenused on pühendatud ohutute, turvaliste, mugavate ja jätkusuutlike toimingute lõpptarbijate vajaduste rahuldamisele. ASSA ABLOY Entrance Systems on osa ettevõttest ASSA ABLOY.

assaabloyentrance.com



ASSA ABLOY Entrance Systems

Tel: +46 10 47 47 060
export.aaes@assaabloy.com
assaabloyentrance.com

Αυτοματισμός συρόμενης πόρτας ASSA ABLOY SL500, SL510, SL520, SL521

Εγχειρίδιο χρήστη Οδηγίες κατασκευαστή



ΠΕΡΙΕΧΟΜΕΝΑ – Πρωτότυπο οδηγιών χρήσης

Παρουσίαση σημειώσεων και προειδοποιητικών σημάτων	138
ΠΡΟΕΙΔΟΠΟΙΗΣΗ: Σημαντικές οδηγίες ασφάλειας. Είναι σημαντικό για την ασφάλεια οποιουδήποτε ατόμου να ακολουθούνται αυτές οι οδηγίες. Φυλάξτε αυτές τις οδηγίες.	138
Συγχαρητήρια για την καινούρια σας αυτόματη πόρτα!	141
Παρεμβολή στη λήψη σήματος σε ηλεκτρονικές συσκευές	141
Περιβαλλοντικές απαιτήσεις	141
Ευθύνη για το προϊόν	141
Εγγύηση	142
Εργασίες επισκευής και συντήρησης	143
Προβλεπόμενη χρήση	143
Τεχνικές προδιαγραφές	144
Πώς λειτουργούν τα ASSA ABLOY SL500, ASSA ABLOY SL510, ASSA ABLOY SL520 και ASSA ABLOY SL521	144
Κλειδωμα	144
Ξεκλειδωμα	144
ASSA ABLOY Sliding Door Manager	145
Επιλογές τρόπου λειτουργίας	146
Ενσωματωμένη ασφάλεια	154
Σύστημα ασφάλειας με αισθητήρες παρουσίας	154
Τεχνολογικά προηγμένοι αισθητήρες	155
Σύστημα ασφάλειας με φωτοκύτταρα	158
Διαφυγή έκτακτης ανάγκης	159
Τακτικοί έλεγχοι ασφάλειας	160
Αξεσουάρ ασφάλειας	164
Αξεσουάρ γενικής χρήσης	164
Αντιμετώπιση προβλημάτων	167
Επισκευή/Συντήρηση	168
Άλλα προϊόντα της ASSA ABLOY Entrance Systems	168
Δήλωση συμμόρφωσης	170



Παρουσίαση σημειώσεων και προειδοποιητικών σημάτων

Διάφορα σύμβολα και ενδείξεις χρησιμοποιούνται στο παρόν εγχειρίδιο για ευκολότερη κατανόηση και αναγνώριση.

Σημείωση: Όταν βλέπετε την ένδειξη Σημείωση!, ακολουθούν χρήσιμες συμβουλές και πληροφορίες για τη διασφάλιση της ορθής και συμμορφούμενης χρήσης του συστήματος.



Πιθανή επικίνδυνη κατάσταση που μπορεί να οδηγήσει είτε σε ελαφρύ είτε σε σοβαρό τραυματισμό ή θάνατο και να προκαλέσει είτε μικρή είτε σημαντική φθορά σε περιουσιακά στοιχεία.



Πιθανή επικίνδυνη κατάσταση που θα μπορούσε να οδηγήσει σε κίνδυνο ηλεκτροπληξίας και να προκαλέσει σοβαρό τραυματισμό ή θάνατο.

ΠΡΟΕΙΔΟΠΟΙΗΣΗ: Σημαντικές οδηγίες ασφάλειας. Είναι σημαντικό για την ασφάλεια οποιουδήποτε ατόμου να ακολουθούνται αυτές οι οδηγίες. Φυλάξτε αυτές τις οδηγίες.



- Μη τήρηση των οδηγιών που παρατίθενται στο παρόν εγχειρίδιο μπορεί να οδηγήσει σε πρόκληση τραυματισμού ή ζημιάς στον εξοπλισμό.
- Για να μειωθεί ο κίνδυνος τυχόν τραυματισμού, ο συγκεκριμένος αυτοματισμός πρέπει να χρησιμοποιείται μόνο σε πόρτες πεζών.
- Η εγκατάσταση της τροφοδοσίας από την κεντρική παροχή πρέπει να γίνει με προστασία και πρέπει να γίνει εγκατάσταση ενός ολοπολικού διακόπτη παροχής με δυνατότητα απομόνωσης Κατηγορίας III, σύμφωνα με τους τοπικούς κανονισμούς.

- Να ελέγχετε τακτικά την εγκατάσταση για τυχόν ανισορροπία, ανάλογα με την περίπτωση, και σημάδια φθοράς ή ζημιάς στα καλώδια, τα ελατήρια και τα σημεία στήριξης. Μη χρησιμοποιείτε το προϊόν αν είναι απαραίτητη η επισκευή ή ρύθμισή του.
- Μη χρησιμοποιείτε τον εξοπλισμό αν χρειάζεται επισκευή ή ρύθμιση.
- ΠΡΟΕΙΔΟΠΟΙΗΣΗ: ο μηχανισμός πρέπει να αποσυνδέεται από την πηγή τροφοδοσίας ρεύματος κατά τον καθαρισμό, τη συντήρηση και την αντικατάσταση εξαρτημάτων.
- Ο αυτοματισμός μπορεί να χρησιμοποιηθεί από παιδιά ηλικίας άνω των 8 ετών, εφόσον τους έχουν δοθεί οδηγίες, από άτομο που φέρει την ευθύνη για την ασφάλειά τους, σχετικά με την ασφαλή χρήση της συσκευής και εφόσον κατανοούν τους ενεχόμενους κινδύνους.
- Ο αυτοματισμός μπορεί να χρησιμοποιηθεί από παιδιά ηλικίας έως και 8 ετών εφόσον τα επιβλέπει άτομο που φέρει την ευθύνη για την ασφάλειά τους.
- Ο αυτοματισμός μπορεί να χρησιμοποιηθεί από άτομα με μειωμένες σωματικές, αισθητηριακές ή νοητικές ικανότητες, εφόσον τους έχουν δοθεί οδηγίες, από άτομο που φέρει την ευθύνη για την ασφάλειά τους, σχετικά με την ασφαλή χρήση της συσκευής και εφόσον κατανοούν τους ενεχόμενους κινδύνους.
- Ο καθαρισμός και οι εργασίες συντήρησης δεν πρέπει να εκτελούνται από παιδιά.
- Μην επιτρέπετε σε παιδιά ή οποιοδήποτε άλλο άτομο να σκαρφαλώνουν στην πόρτα ή να παίζουν με την πόρτα ή με τα σταθερά χειριστήρια/τηλεχειριστήρια.

- Ο αυτοματισμός μπορεί να λειτουργήσει αυτόματα μέσω αισθητήρων ή μη αυτόματα μέσω ενεργοποιητών.
- Μην τρέχετε με φόρα για να περάσετε από μια πόρτα που κλείνει.
- Αυτή η συσκευή μπορεί να περιέχει μπαταρίες οι οποίες αντικαθίστανται μόνο από εξειδικευμένα άτομα.
 - Η μπαταρία πρέπει να αφαιρείται πριν από την απόρριψη της συσκευής
 - Η συσκευή πρέπει να είναι αποσυνδεδεμένη από την κεντρική παροχή ρεύματος κατά την αφαίρεση της μπαταρίας.
 - Η μπαταρία θα πρέπει να απορρίπτεται με ασφάλεια.
- Βεβαιωθείτε ότι τα χειριστήρια που μπορούν να ρυθμιστούν για κλειδωμένη θέση ενεργοποιούνται μόνο όταν δεν υπάρχουν άλλα άτομα στο χώρο.

Συγχαρητήρια για την καινούρια σας αυτόματη πόρτα!

H ASSA ABLOY Entrance Systems AB εξελίσσει αυτόματες πόρτες εδώ και περισσότερα από 50 χρόνια. Υπερσύγχρονη τεχνολογία και προσεκτικά δοκιμασμένα υλικά και εξαρτήματα σας παρέχουν ένα προϊόν υψηλής ποιότητας.

Όπως ισχύει για όλα τα άλλα τεχνικά προϊόντα, έτσι και για την αυτόματη πόρτα σας απαιτούνται εργασίες περιοδικής συντήρησης και επισκευής. Είναι ουσιώδες να γνωρίζετε πώς λειτουργεί η αυτόματη πόρτα σας (το σύστημά της) και να αναγνωρίζετε πόσο σημαντικό είναι οι εργασίες συντήρησής της να εκτελούνται σε συμμόρφωση με τα ισχύοντα πρότυπα για θέματα ασφάλειας.

Ο εξουσιοδοτημένος αντιπρόσωπος της ASSA ABLOY Entrance Systems στην περιοχή σας γνωρίζει καλά τα εν λόγω πρότυπα καθώς και τους σχετικούς ισχύοντες τοπικούς κώδικες και τις συστάσεις της ASSA ABLOY Entrance Systems για τις ηλεκτροκίνητες πόρτες πεζών. Εφόσον οι εργασίες επισκευής και συντήρησης και οι ρυθμίσεις πραγματοποιούνται από τον εξουσιοδοτημένο αντιπρόσωπο της ASSA ABLOY Entrance Systems στην περιοχή σας, θα είναι βέβαιη η ασφαλής και σωστή λειτουργία της αυτόματης πόρτας σας.

Παρεμβολή στη λήψη σήματος σε ηλεκτρονικές συσκευές

Ο εξοπλισμός μπορεί να παραγάγει και να χρησιμοποιήσει ενέργεια ραδιοσυχνότητας και, σε περίπτωση μη ενδεδειγμένης εγκατάστασης και χρήσης του, ενδέχεται να προκαλέσει παρεμβολή στη λήψη ραδιοηλεκτρονικών σημάτων ή σε άλλα συστήματα που λειτουργούν με ραδιοσυχνότητες.

Αν κάποια άλλη συσκευή δεν συμμορφώνεται πλήρως με τις απαιτήσεις ατρωσίας, ενδέχεται να παρατηρηθεί παρεμβολή.

Δεν παρέχεται καμία εγγύηση ότι δεν θα προκύψει παρεμβολή σε μια συγκεκριμένη εγκατάσταση. Αν ο συγκεκριμένος εξοπλισμός όντως προκαλέσει παρεμβολή στη λήψη ραδιοηλεκτρονικών σημάτων, πράγμα που μπορείτε να εξακριβώσετε απενεργοποιώντας τον και ενεργοποιώντας τον ξανά, σας συνιστούμε να επιχειρήσετε να διορθώσετε την παρεμβολή ακολουθώντας μία ή περισσότερες από τις εξής μεθόδους:

- Αλλάξτε τον προσανατολισμό της κεραιάς λήψης.
- Αλλάξτε τη θέση του δέκτη σε σχέση με τον εξοπλισμό.
- Απομακρύνετε τον δέκτη από τον εξοπλισμό.
- Συνδέστε τον δέκτη σε διαφορετική πρίζα ώστε ο εξοπλισμός και ο δέκτης να ανήκουν σε διαφορετικά κυκλώματα διακλάδωσης.
- Ελέγξτε αν είναι συνδεδεμένη η προστατευτική γείωση.

Αν χρειαστεί, συμβουλευτείτε τον αντιπρόσωπο ή κάποιον έμπειρο τεχνικό ηλεκτρονικών συσκευών και ρωτήστε τον τι άλλο μπορεί να σας προτείνει.

Περιβαλλοντικές απαιτήσεις

Τα προϊόντα της ASSA ABLOY Entrance Systems διαθέτουν ηλεκτρονικά εξαρτήματα και επίσης ενδέχεται να διαθέτουν μπαταρίες που περιέχουν υλικά τα οποία είναι επικίνδυνα για το περιβάλλον. Αποσυνδέστε τον εξοπλισμό από την πρίζα προτού αφαιρέσετε ηλεκτρονικά εξαρτήματα και μπαταρίες και μεριμνήστε για την απόρριψή τους με τον ενδεδειγμένο τρόπο σύμφωνα με τους τοπικούς κανονισμούς (για το πώς και το πού) όπως και για την απόρριψη του υλικού σσσκευασίας.

Ευθύνη για το προϊόν

Σύμφωνα με τους κανονισμούς, ο ιδιοκτήτης ή ο συντηρητής του εξοπλισμού έχει την ευθύνη για τα εξής:

- ότι ο εξοπλισμός θα λειτουργεί σωστά ώστε να παρέχεται επαρκής προστασία όσον αφορά την ασφάλεια και την υγεία
- ότι οι εργασίες χειρισμού, τακτικής συντήρησης, ελέγχου και επισκευής του εξοπλισμού θα εκτελούνται από τεχνικό που διαθέτει πιστοποίηση για εργασίες σε εξοπλισμό αυτού του τύπου και σύμφωνα με τους ισχύοντες κανονισμούς

- ότα τα παρεχόμενα έγγραφα «Βιβλίο καταγραφής εργασιών επισκευής και συντήρησης» και «Αποδοχή δοκιμών και αξιολόγησης κινδύνων» (PRA-0005) θα είναι μονίμως διαθέσιμα για την καταγραφή των εργασιών συντήρησης και επισκευής
- ότα ο έλεγχος θα καλύπτει τη λειτουργία ανοίγματος διαφυγής (εφόσον υπάρχει)
- ότα η δύναμη κλεισίματος θα είναι η ενδεδειγμένη για το μέγεθος της πόρτας σε συστήματα πορτών που έχουν εγκριθεί ως πυράντοχα (εφόσον υπάρχουν).

Εγγύηση

Η ASSA ABLOY Entrance Systems εγγυάται ότα τα προϊόντα της δεν θα παρουσιάσουν προβλήματα λόγω ελαττωματικών υλικών και κακοτεχνίας, εφόσον η χρήση τους και οι εργασίες συντήρησης πραγματοποιούνται με τον προβλεπόμενο τρόπο, για μια περίοδο εγγύησης που ισχύει για 12 μήνες από τη στιγμή της παράδοσής τους. Η εν λόγω εγγύηση ισχύει μόνο για τον αρχικό αγοραστή του εξοπλισμού.

Η ASSA ABLOY Entrance Systems εγγυάται ότα το λογισμικό θα λειτουργεί σωστά σύμφωνα με τις λειτουργικές περιγραφές του και ότα η εγγραφή του έχει γίνει σε μη ελαττωματικά μέσα.

Η εγγύηση της ASSA ABLOY Entrance Systems δεν ισχύει για τα εξής:

- Λειτουργία του λογισμικού χωρίς σφάλματα ή χωρίς διακοπές
- Γενική φθορά λόγω της χρήσης του συστήματος
- Ζημιά στις ασφάλειες τήξης, στις μπαταρίες μίας χρήσης και στα κρύσταλλα
- Αποκλίσεις του συστήματος τις οποίες έχει προκαλέσει τεχνικός εγκατάστασης που δεν είναι εγκεκριμένος από την ASSA ABLOY Entrance Systems
- Τροποποιήσεις ή βλάβες του συστήματος λόγω βανδαλισμού ή κακής χρήσης
- Σύστημα στο οποίο έχουν προστεθεί μη γνήσια εξαρτήματα και/ή ανταλλακτικά που δεν φέρουν την επωνυμία της ASSA ABLOY Entrance Systems
- Περιπτώσεις επισκέψεων λόγω προβληματικής επικοινωνίας με τον πελάτη (πόρτα σε λειτουργία κατά την άφιξη του τεχνικού μας στον χώρο, ανάγκη απλού reset, διακοπές ρεύματος)
- Ρυθμίσεις (ταχύτητα ανοίγματος και κλεισίματος καθώς και ρύθμιση πεδίου ανίχνευσης ραντάρ) λόγω απαιτήσεων του πελάτη (με εξαίρεση λειτουργικές ρυθμίσεις που κρίνεται ότα προκαλούν κάποιον κίνδυνο)
- Ζημιά λόγω νερού
- Αντίξοες καιρικές συνθήκες
- Οποιαδήποτε ζημιά που οφείλεται, άμεσα ή έμμεσα, σε περιστάσεις πέραν του ελέγχου της αρμόδιας εταιρείας που ανήκει στην ASSA ABLOY Entrance Systems, π.χ. σε εργατικές διαφορές, πυρκαγιά, φυσική καταστροφή, πόλεμο, εκτεταμένη στρατιωτική κινητικότητα, εξέγερση, επίταξη, δήμευση, κατάσχεση, εμπάργκο, περιορισμούς στη χρήση ηλεκτρικής ενέργειας και ατέλειες ή καθυστερήσεις παραδόσεων από υπερπολάβους λόγω οποιασδήποτε από τις εν λόγω περιστάσεις

Παρακαλούμε, σημειώστε:

- Σε περίπτωση μη συμμόρφωσης με τις συστάσεις του κατασκευαστή για τη φροντίδα και τη συντήρηση των προϊόντων, η εγγύηση ενδέχεται να καταστεί άκυρη.
- Οι εξουσιοδοτημένοι μεταπωλητές προϊόντων της ASSA ABLOY Entrance Systems μπορούν να επεκτείνουν την εν λόγω εγγύηση προς τον τελικό χρήστη, αλλά δεν έχουν καμία εξουσιοδότηση να επεκτείνουν μια μεγαλύτερη ή διαφορετική εγγύηση για λογαριασμό της ASSA ABLOY Entrance Systems.
- Αν συνάψετε συμφωνία παροχής υπηρεσιών με την ASSA ABLOY Entrance Systems, θα μπορέσετε να διασφαλίσετε ότα θα έχετε μόνιμα στη διάθεσή σας ένα πλήρως λειτουργικό σύστημα και ότα θα έχετε προτεραιότητα όποτε καλείτε τεχνικό και, συνεπώς, θα ελαχιστοποιείται ο χρόνος παραμονής του εξοπλισμού εκτός λειτουργίας.

Εργασίες επισκευής και συντήρησης

Πρέπει να πραγματοποιούνται τακτικά έλεγχοι από εκπαιδευμένο και ειδικευμένο τεχνικό. Η συχνότητα των ελέγχων πρέπει να είναι αυτή που προβλέπεται από τους εθνικούς κανονισμούς (ή από το σχετικό πρότυπο του κλάδου αν δεν ισχύουν εθνικοί κανονισμοί). Αυτό είναι ιδιαίτερα σημαντικό όταν η εγκατάσταση αφορά πόρτα εγκεκριμένη ως πυράντοχη πόρτα ή πόρτα με λειτουργία ανοίγματος διαφυγής. Για να παραταθεί η διάρκεια ζωής της επένδυσής σας και να είναι σίγουρη η ασφαλής και αξιόπιστη λειτουργία της πόρτας, συνιστούμε τουλάχιστον 2 επισκέψεις ετησίως ή και περισσότερες, ανάλογα με τις συνθήκες χρήσης και λειτουργίας. Επίσης, πρέπει να ληφθούν υπόψη οι περιβαλλοντικοί παράγοντες.

Επειδή οι εισοδοί σας αποτελούν τμήμα της ροής των εργασιών σας, έχετε κάθε λόγο να διασφαλίσετε την εύρυθμη λειτουργία τους. Η ASSA ABLOY Entrance Systems σας προσφέρει την εξειδίκευσή της στη συντήρηση και στον εκσυγχρονισμό, στην οποία μπορείτε να βασίζεστε. Τα Προγράμματα Συντήρησης και οι Υπηρεσίες Εκσυγχρονισμού που παρέχουμε για αυτοματισμούς εισόδου στηρίζονται στην εκτεταμένη εξειδίκευσή μας σε κάθε τύπο αυτόματων πορτών εισόδου και βιομηχανικών πορτών καθώς και συστήματα φορτοεκφόρτωσης, ανεξαρτήτως μάρκας. Στη διάθεσή σας για να σας εξυπηρετήσει είναι μια ομάδα αφοσιωμένων εξειδικευμένων τεχνικών που διαθέτουν αποδεδειγμένη πείρα δεκαετιών τόσο στις εργασίες συντήρησης και επισκευής όσο και στην ικανοποίηση των αναγκών των πελατών.

Προβλεπόμενη χρήση

Οι αυτοματισμοί συρόμενης πόρτας έχουν εξελιχθεί για να διευκολύνουν τις διαδικασίες χρήσης συρόμενων πορτών στις εισόδους και στους εσωτερικούς χώρους κτηρίων.

Η πόρτα είναι έτσι σχεδιασμένη ώστε να προσφέρει τη δυνατότητα συνεχούς χρήσης, υψηλό βαθμό ασφάλειας και να έχει τη μέγιστη δυνατή διάρκεια ζωής. Το σύστημα είναι αυτορρυθμιζόμενο όσον αφορά τις συνέπειες φυσιολογικών μεταβολών των καιρικών συνθηκών και μικρών αλλαγών σε τριβή, π.χ. λόγω σκόνης και βρομιάς.

Ο αυτοματισμός μπορεί να διαμορφωθεί για χρήση σε οδό διαφυγής. Για έναν κατάλογο των ευρωπαϊκών οδηγιών και των προτύπων με τα οποία συμμορφώνεται ο αυτοματισμός, ανατρέξτε στη Δήλωση Συμμόρφωσης.

Ανατρέξτε στις παραγράφους [Ηλεκτρική μονάδα έκτακτης ανάγκης \(EEU\)](#) στη σελίδα 165, [Μηχανική μονάδα έκτακτης ανάγκης \(MEU\)](#) στη σελίδα 164, [Μονάδα πανικού break-out PSB](#) στη σελίδα 165.

Προορίζεται για εσωτερική τοποθέτηση και ενδείκνυται για σχεδόν όλους τους τύπους εξωτερικών και εσωτερικών συρόμενων πορτών.

Για οδηγίες όσον αφορά την εγκατάσταση και τη συντήρηση, ανατρέξτε στο Εγχειρίδιο εγκατάστασης και εργασιών συντήρησης 1009203 (ASSA ABLOY SL500), 1013523 (ASSA ABLOY SL510), 1011076 (ASSA ABLOY SL520), 1020148 (ASSA ABLOY SL521) ή 1016068 (ASSA ABLOY M SL).

Φυλάξτε τις οδηγίες αυτές γιατί ενδέχεται να τις χρειαστείτε στο μέλλον.

Τεχνικές προδιαγραφές

Κατασκευαστής:	ASSA ABLOY Entrance Systems AB
Διεύθυνση:	Lodjurgatan 10, SE-261 44 Landskrona, Sweden
Τύπος:	Sliding Door Operator ASSA ABLOY SL500, ASSA ABLOY SL510, ASSA ABLOY SL520 και ASSA ABLOY SL521
Παροχή ισχύος ηλεκτρικού δικτύου:	100 V AC -10% έως 240 V AC +10%, 50/60 Hz, ασφάλεια τήξης 10 AT
Ισχύς:	Μέγ. 250 W
Βαθμός προστασίας:	IP20
Ηχητική πίεση:	$L_{pa} \leq 70 \text{ dB}(A)$
Εγκρίσεις:	Εγκρίσεις τρίτων φορέων από αναγνωρισμένους οργανισμούς πιστοποίησης, οι οποίες ισχύουν για την ασφάλεια κατά τη χρήση. Ανατρέξτε στη Δήλωση Συμμόρφωσης.

Πώς λειτουργούν τα ASSA ABLOY SL500, ASSA ABLOY SL510, ASSA ABLOY SL520 και ASSA ABLOY SL521

Οι αυτοματισμοί λειτουργούν ηλεκτρομηχανικά.

Το μοτέρ, η μονάδα ελέγχου, η μονάδα μετάδοσης κίνησης και η προαιρετική μονάδα έκτακτης ανάγκης και η ηλεκτρομηχανική διάταξη κλειδώματος, είναι συναρμολογημένα όλα μαζί στη δοκό στήριξης με ενσωματωμένο κάλυμμα. Το μοτέρ και ο μειωτήρας μεταδίδουν την κίνηση στα φύλλα της πόρτας μέσω ενός οδοντωτού ιμάντα. Κάθε φύλλο της πόρτας εφαρμόζει σε ένα μπινι/βαγονέτο και κρέμεται από έναν οδηγό κύλισης. Η κύλιση στο κάτω μέρος πραγματοποιείται μέσω επιδιapedίων οδηγών (πλήρης πόρτα έκτακτης ανάγκης) ή οδηγών πλαϊνού φύλλου (σταθερά πλαϊνά).

Όποτε λαμβάνεται ΕΝΤΟΛΗ ΑΝΟΙΓΜΑΤΟΣ από τη μονάδα ελέγχου, το μοτέρ τίθεται σε λειτουργία και μεταδίδει κίνηση στα φύλλα της πόρτας τα οποία έρχονται στη θέση ανοίγματος.

Το κλείσιμο αρχίζει όταν δεν λαμβάνεται ΕΝΤΟΛΗ ΑΝΟΙΓΜΑΤΟΣ και ο ΧΡΟΝΟΣ ΔΙΑΤΗΡΗΣΗΣ ΑΝΟΙΓΜΑΤΟΣ έχει εκπνεύσει.

Ο χρήστης των αυτοματισμών μπορεί να επιλέξει μεταξύ πέντε διαφορετικών τρόπων λειτουργίας αν υπάρχει εγκατεστημένος επιλογέας τρόπου λειτουργίας. Ανατρέξτε στην ενότητα [Επιλογές τρόπου λειτουργίας στη σελίδα 146](#).

Κλειδωμα

Οι πόρτες που χρησιμοποιούνται για διαφυγή έκτακτης ανάγκης σε κτήρια όπως νοσοκομεία και γηροκομεία δεν πρέπει να είναι κλειδωμένες και ούτε στην επιλογή λειτουργίας OFF. Σε άλλα κτήρια, οι πόρτες διαφυγής έκτακτης ανάγκης μπορεί να είναι κλειδωμένες ή στην επιλογή λειτουργίας OFF, εφόσον έχει διασφαλιστεί και όλα τα άτομα έχουν εγκαταλείψει το κτήριο.

Ξεκλείδωμα

Ξεκλειδώστε όλες τις μηχανικές κλειδαριές προτού ενεργοποιήσετε το χειριστήριο.

ASSA ABLOY Sliding Door Manager

Εάν ο αυτοματισμός είναι εξοπλισμένος με έναν OMS BLE, είναι δυνατή η αλλαγή των επιλογών τρόπου λειτουργίας με την εφαρμογή για smartphone **ASSA ABLOY Sliding Door Manager**.

Εγκατάσταση της εφαρμογής

- Πραγματοποιήστε λήψη της εφαρμογής **ASSA ABLOY Sliding Door Manager**, στο **App Store** ή στο **Google Play**. Βεβαιωθείτε ότι έχετε έτοιμο το έγγραφο κωδικών.
- Αγγίξτε το κουμπί «+ Προσθήκη πόρτας» στην εφαρμογή και ακολουθήστε τον οδηγό εγκατάστασης πόρτας. Ο οδηγός εγκατάστασης θα σας καθοδηγήσει για τη ζεύξη του smartphone με την πόρτα.

Σημείωση: Για να είναι δυνατή η ζεύξη, θα πρέπει να βρίσκεστε σε ακτίνα 10 μέτρων από την πόρτα.

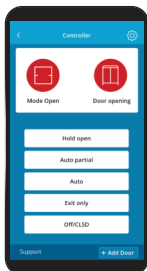

VALUE DOCUMENT	
	Follow these steps in the app, when the Door setup wizard prompts to enter the Initialization Pin: a) Press and hold the Confirm button until the BLE led starts flashing. b) Enter the Initialization Pin on the OMS, and press the Confirm button on the OMS after each digit.
Door name: <input type="text"/>	QR code
Serial: xxxxxxxxx Init PIN: xxxxxxxxxx	

Επιλογές τρόπου λειτουργίας

Οι λειτουργίες της πόρτας καθορίζονται μέσω διαφορετικών επιλογών τρόπου λειτουργίας.

Ο επιλογέας προγράμματος διαθέτει 5 θέσεις (συν τη θέση RESET).

Το κλειδί στους επιλογείς τρόπου λειτουργίας PSK-6U, OMS Standard και OMS BLE θα πρέπει πάντοτε να αφαιρείται στις πόρτες διαφυγής έκτακτης ανάγκης μετά την αλλαγή ρυθμίσεων.

OMS Standard και OMS BLE - Τρόποι λειτουργίας

Μπορείτε να επιλέξετε τους τρόπους λειτουργίας ΑΝΟΙΚΤΟ, ΑΥΤΟΜΑΤΑ ΜΕΡΙΚΟ ΑΝΟΙΓΜΑ, ΑΥΤΟΜΑΤΑ, ΕΞΟΔΟΣ και ΑΠΕΝΕΡΓΟΠΟΙΗΣΗ.





Σύμβολο	Κείμενο	Λειτουργία
	ΑΝΟΙΚΤΟ	Η πόρτα μένει μόνιμα ανοιχτή. Η πόρτα μπορεί να μετακινηθεί με το χέρι, π.χ. για τον καθαρισμό των παραθύρων. Όλες οι μονάδες ενεργοποίησης εκτός από το πιεζόμενο κουμπί έκτακτης ανάγκης (αν υπάρχει) είναι αποσυνδεδεμένες.
	ΑΥΤΟΜΑΤΑ ΜΕΡΙΚΟ ΑΝΟΙΓΜΑ	Κίνηση σε δύο κατευθύνσεις. Έχει καθοριστεί η λειτουργία ΑΥΤΟΜΑΤΑ ΜΕΡΙΚΟ ΑΝΟΙΓΜΑ. Είναι δυνατό το μερικό άνοιγμα της πόρτας μέσω της εσωτερικής και της εξωτερικής μονάδας ενεργοποίησης και ενός κεντρικού διακόπτη (αν υπάρχει). Μέσω ενός πιεζόμενου κουμπιού έκτακτης ανάγκης (αν υπάρχει) η πόρτα ανοίγει πλήρως.
	ΑΥΤΟΜΑΤΑ	Κίνηση σε δύο κατευθύνσεις. Κανονική λειτουργία της πόρτας. Είναι δυνατό το πλήρες άνοιγμα της πόρτας μέσω της εσωτερικής και της εξωτερικής μονάδας ενεργοποίησης και ενός κεντρικού διακόπτη/πιεζόμενου κουμπιού έκτακτης ανάγκης (αν υπάρχει).
	ΕΞΟΔΟΣ (ΜΙΑ ΚΑΤΕΥΘΥΝΣΗ)	Επιτρέπεται η κίνηση προς μία κατεύθυνση, μόνο από μέσα προς τα έξω. Η πόρτα είναι κανονική κλειδωμένη όποτε βρίσκεται σε κλειστή θέση, εφόσον υπάρχει εγκατεστημένη διάταξη ηλεκτρομηχανικού κλειδώματος. Είναι δυνατό το άνοιγμα της πόρτας μόνο μέσω της εσωτερικής μονάδας ενεργοποίησης ή ενός κεντρικού διακόπτη/πιεζόμενου κουμπιού έκτακτης ανάγκης (αν υπάρχει).
	ΑΠΕΝΕΡΓΟΠΟΙΗΣΗ/ΚΛΕΙΣΙΜΟ	<p>Η πόρτα κλείνει και κλειδώνει (αν υπάρχει εγκατεστημένη ηλεκτρομηχανική κλειδαριά). Σε μια οδό διαφυγής, η λειτουργία ΑΠΕΝΕΡΓΟΠΟΙΗΣΗ μπορεί να οριστεί μόνο εφόσον επιβεβαιωθεί ότι όλα τα άτομα έχουν εγκαταλείψει το κτήριο.</p> <p>Δεν είναι δυνατό το άνοιγμα της πόρτας μέσω της εσωτερικής και της εξωτερικής μονάδας ενεργοποίησης. Είναι δυνατό το μερικό άνοιγμα της πόρτας μέσω ενός κεντρικού διακόπτη (αν υπάρχει). Είναι δυνατό το πλήρες άνοιγμα της πόρτας μέσω ενός πιεζόμενου μπουτόν έκτακτης ανάγκης (αν υπάρχει).</p> <p>Όταν ο επιλογέας τρόπου λειτουργίας είναι στη λειτουργία ΑΠΕΝΕΡΓΟΠΟΙΗΣΗ, το κουμπί ΑΠΕΝΕΡΓΟΠΟΙΗΣΗΣ μπορεί να δώσει εντολή κλειδιού. Η εντολή κλειδιού θα ανοίξει την πόρτα σε θέση μερικού ανοίγματος. Υπάρχουν 3 διαφορετικοί τρόποι λειτουργίας του κουμπιού ΑΠΕΝΕΡΓΟΠΟΙΗΣΗΣ ανάλογα με τη διαμόρφωση.</p> <ol style="list-style-type: none"> 1 Δεν είναι δυνατόν να δοθεί εντολή κλειδιού. 2 Είναι πάντοτε δυνατόν να δοθεί εντολή κλειδιού πατώντας το κουμπί ΑΠΕΝΕΡΓΟΠΟΙΗΣΗΣ για 2 δευτερόλεπτα. 3 Θα πρέπει πρώτα να ξεκλειδωθεί ο επιλογέας τρόπου λειτουργίας και κατόπιν είναι δυνατόν να δοθεί εντολή κλειδιού πατώντας το κουμπί ΑΠΕΝΕΡΓΟΠΟΙΗΣΗΣ για 2 δευτερόλεπτα.
	RESET	<p>Πατώντας στιγμιαία το κουμπί (βρίσκεται στην οπή που είναι προσβάσιμη από την κάτω πλευρά της μονάδας) με ένα λεπτό αντικείμενο, ο αυτοματισμός της πόρτας θα προβεί σε λειτουργία ΕΠΑΝΑΦΟΡΑΣ με μια δοκιμή του συστήματος. Η πόρτα θα επανέλθει στην κλειστή θέση (εάν δεν έχει επιλεγεί ο τρόπος λειτουργίας ΑΝΟΙΓΜΑ ή εάν δεν υπάρχει σφάλμα) και έπειτα είναι έτοιμη για κανονική λειτουργία.</p> <p>Εάν ο αυτοματισμός είναι εξοπλισμένος με μονάδα έκτακτης ανάγκης για διαφυγή, ο αυτοματισμός θα πραγματοποιήσει δοκιμή της μονάδας έκτακτης ανάγκης ανοίγοντας με την μπαταρία, αφού κλείσουν οι πόρτες με χαμηλή ταχύτητα (εάν η επιλογή τρόπου λειτουργίας δεν είναι ΑΝΟΙΓΜΑ ή ΑΠΕΝΕΡΓΟΠΟΙΗΣΗ).</p>



Σημείωση: Εάν αποτελεί απαίτηση να παρακολουθείται η μονάδα έκτακτης ανάγκης, πραγματοποιείται δοκιμή της μονάδας έκτακτης ανάγκης όταν ο επιλογέας τρόπου λειτουργίας οριστεί από OFF ή OPEN σε οποιονδήποτε άλλο τρόπο λειτουργίας.

OMS Standard και OMS BLE - Περιγραφή κωδικών πρόσβασης και ενδεικτικής λυχνίας που αναβοσβήνει



Κωδικοί	
Μπορεί να χρησιμοποιηθεί ένας από τους τέσσερις κωδικούς πρόσβασης.	
1	Κανένας κωδικός πρόσβασης.
2	<p>Η πρόσβαση επιτυγχάνεται πατώντας οποιοδήποτε κουμπί επιλογής λειτουργίας για 2 δευτερόλεπτα. Μόλις ξεκλειδωθεί, θα παραμείνει ξεκλειδωτή εάν δεν πατηθεί κανένα κουμπί για 5 δευτερόλεπτα.</p> <p>Ένας κωδικός πρόσβασης μπορεί να επιλεγεί όπου η πρόσβαση επιτυγχάνεται πατώντας στιγμιαία τα κουμπιά στη σωστή σειρά. Θα πρέπει να εισαχθεί ολόκληρος ο κωδικός εντός 10 δευτερολέπτων.</p> <p>Ο προεπιλεγμένος κωδικός πρόσβασης είναι</p> 
3	<p>Μόλις ξεκλειδωθεί, η μονάδα θα κλειδωθεί 15 δευτερόλεπτα μετά την εισαγωγή του κωδικού πρόσβασης. Όταν επιλέγεται ένας νέος τρόπος λειτουργίας, θα πρέπει να επιβεβαιωθεί πατώντας  και κατόπιν ο επιλογέας τρόπου λειτουργίας θα κλειδωθεί.</p> <p>Σημείωση: Ο κωδικός πρόσβασης μπορεί να αλλάξει από εξουσιοδοτημένο τεχνικό σέρβις.</p>
4	<p>Παροχή πρόσβασης με ένα εσωτερικό/ενσωματωμένο κλειδί. Μόλις ξεκλειδωθεί, η μονάδα θα κλειδωθεί 15 δευτερόλεπτα μετά την ενεργοποίηση του κλειδιού. Όταν επιλέγεται ένας νέος τρόπος λειτουργίας, θα πρέπει να επιβεβαιωθεί πατώντας  και κατόπιν ο επιλογέας τρόπου λειτουργίας θα κλειδωθεί.</p>
Οι διαφορετικοί τρόποι λειτουργίας επιλέγονται πατώντας το αντίστοιχο σύμβολο. Εάν επιλεγεί, το σύμβολο επισημαίνεται με μπλε χρώμα.	

Ενδεικτική λυχνία που αναβοσβήνει	
Κόκκινη	Η κόκκινη ενδεικτική λυχνία που αναβοσβήνει υποδηλώνει σφάλμα στον αυτοματισμό. Εάν το σφάλμα παραμένει μετά από ΕΠΑΝΑΦΟΡΑ, απαιτείται σέρβις.
Φούξια	Η φούξια ενδεικτική λυχνία που ανάβει και σβήνει κάθε δευτερόλεπτο υποδηλώνει μια κατάσταση ή συνθήκη που μπορεί να απαλειφθεί από τον ιδιοκτήτη, π.χ. μια πόρτα έκτακτης ανάγκης παραμένει ανοιχτή.
Κίτρινη	Η κίτρινη ενδεικτική λυχνία που ανάβει και σβήνει κάθε δευτερόλεπτο υποδηλώνει ότι απαιτείται συντήρηση.
Πράσινη	<ul style="list-style-type: none"> Η πράσινη ενδεικτική λυχνία θα αναβοσβήνει όποτε πατιέται ένα κουμπί κατά την πληκτρολόγηση του κωδικού πρόσβασης. Μόλις εισαχθεί ο σωστός κωδικός πρόσβασης, η πράσινη ενδεικτική λυχνία παραμένει σταθερά αναμμένη. Η πράσινη ενδεικτική λυχνία αναβοσβήνει τέσσερις φορές ανά δευτερόλεπτο όταν έχει επιλεγεί ένας νέος τρόπος λειτουργίας αλλά δεν έχει ακόμη επιβεβαιωθεί.

Λυχνία LED Bluetooth (Για το OMS BLE)	
Καμία ένδειξη 	Το Bluetooth είναι απενεργοποιημένο
Αναμμένη 	Το Bluetooth είναι ενεργοποιημένο
Ενδεικτική λυχνία που αναβοσβήνει 	Πραγματοποιείται ζεύξη της μονάδας OMS BLE με την εφαρμογή ASSA ABLOY Sliding Door Manager

OMS Basic και PSK-6U – Τρόποι λειτουργίας

Μπορείτε να επιλέξετε τους τρόπους λειτουργίας ΑΝΟΙΚΤΟ, ΑΥΤΟΜΑΤΑ ΜΕΡΙΚΟ ΑΝΟΙΓΜΑ, ΑΥΤΟΜΑΤΑ, ΕΞΟΔΟΣ και ΑΠΕΝΕΡΓΟΠΟΙΗΣΗ.



Σύμβολο	Κείμενο	Λειτουργία
	ΑΝΟΙΚΤΟ	Η πόρτα μένει μόνιμα ανοιχτή. Η πόρτα μπορεί να μετακινηθεί με το χέρι, π.χ. για τον καθαρισμό των παραθύρων. Όλες οι μονάδες ενεργοποίησης εκτός από το πιεζόμενο κουμπί έκτακτης ανάγκης (αν υπάρχει) είναι αποσυνδεδεμένες.
	ΑΥΤΟΜΑΤΑ ΜΕΡΙΚΟ ΑΝΟΙΓΜΑ	Κίνηση σε δύο κατευθύνσεις. Έχει καθοριστεί η λειτουργία ΑΥΤΟΜΑΤΑ ΜΕΡΙΚΟ ΑΝΟΙΓΜΑ. Είναι δυνατό το μερικό άνοιγμα της πόρτας μέσω της εσωτερικής και της εξωτερικής μονάδας ενεργοποίησης και ενός κεντρικού διακόπτη (αν υπάρχει). Μέσω ενός πιεζόμενου κουμπιού έκτακτης ανάγκης (αν υπάρχει) η πόρτα ανοίγει πλήρως.
	ΑΥΤΟΜΑΤΑ	Κίνηση σε δύο κατευθύνσεις. Κανονική λειτουργία της πόρτας. Είναι δυνατό το πλήρες άνοιγμα της πόρτας μέσω της εσωτερικής και της εξωτερικής μονάδας ενεργοποίησης και ενός κεντρικού διακόπτη/πιεζόμενου κουμπιού έκτακτης ανάγκης (αν υπάρχει).
	ΕΞΟΔΟΣ (ΜΙΑ ΚΑΤΕΥΘΥΝΣΗ)	Επιτρέπεται η κίνηση προς μία κατεύθυνση, μόνο από μέσα προς τα έξω. Η πόρτα είναι κανονική κλειδωμένη όποτε βρίσκεται σε κλειστή θέση, εφόσον υπάρχει εγκατεστημένη διάταξη ηλεκτρομηχανικού κλειδώματος. Είναι δυνατό το άνοιγμα της πόρτας μόνο μέσω της εσωτερικής μονάδας ενεργοποίησης ή ενός κεντρικού διακόπτη/πιεζόμενου κουμπιού έκτακτης ανάγκης (αν υπάρχει).
	ΑΠΕΝΕΡΓΟΠΟΙΗΣΗ	Η πόρτα κλείνει και κλειδώνει (αν υπάρχει εγκατεστημένη ηλεκτρομηχανική κλειδαριά). Η λειτουργία αυτή μπορεί να χρησιμοποιηθεί σε εξόδους διαφυγής μόνο εφόσον επιβεβαιωθεί ότι όλος ο κόσμος έχει φύγει από το κτήριο. Δεν είναι δυνατό το άνοιγμα της πόρτας μέσω της εσωτερικής και της εξωτερικής μονάδας ενεργοποίησης. Είναι δυνατό το μερικό άνοιγμα της πόρτας μέσω ενός κλειδιού του επιλογέα προγράμματος (αν υπάρχει). Είναι δυνατό το μερικό άνοιγμα της πόρτας μέσω ενός πιεζόμενου κουμπιού έκτακτης ανάγκης (αν υπάρχει). OMS Basic: Όταν ο επιλογέας τρόπου λειτουργίας είναι στη λειτουργία ΑΠΕΝΕΡΓΟΠΟΙΗΣΗ, το κουμπί κάτω βέλους μπορεί να δώσει εντολή κλειδιού. Η εντολή κλειδιού θα ανοίξει την πόρτα σε θέση μερικού ανοίγματος. Υπάρχουν 3 διαφορετικοί τρόποι λειτουργίας του κουμπιού κάτω βέλους, ανάλογα με τη διαμόρφωση. 1 Δεν είναι δυνατόν να δοθεί εντολή κλειδιού. 2 Είναι πάντοτε δυνατόν να δοθεί εντολή κλειδιού πατώντας το κουμπί κάτω βέλους για 2 δευτερόλεπτα. 3 Θα πρέπει πρώτα να ξεκλειδωθεί ο επιλογέας τρόπου λειτουργίας και κατόπιν είναι δυνατόν να δοθεί εντολή κλειδιού πατώντας το κουμπί κάτω βέλους για 2 δευτερόλεπτα.
	RESET	Πατώντας στιγμιαία την κουκκίδα, που βρίσκεται στην κάτω δεξιά γωνία του επιλογέα τρόπου λειτουργίας, με ένα λεπτό αντικείμενο, ο αυτοματισμός θα προβεί σε λειτουργία ΕΠΑΝΑΦΟΡΑΣ. Θα γίνει επανεκκίνηση του αυτοματισμού και οι πόρτες θα επανέλθουν στην θέση κλεισίματος με χαμηλή ταχύτητα (εάν η επιλογή τρόπου λειτουργίας δεν είναι ΑΝΟΙΓΜΑ). Εάν ο αυτοματισμός είναι εξοπλισμένος με μονάδα έκτακτης ανάγκης για διαφυγή, ο αυτοματισμός θα πραγματοποιήσει δοκιμή της μονάδας έκτακτης ανάγκης ανοίγοντας με την μπαταρία, αφού κλείσουν οι πόρτες με χαμηλή ταχύτητα (εάν η επιλογή τρόπου λειτουργίας δεν είναι ΑΝΟΙΓΜΑ ή ΑΠΕΝΕΡΓΟΠΟΙΗΣΗ).
	RESET	Γυρίστε το κλειδί του επιλογέα προγράμματος προς τα δεξιά και φέρετε το στη θέση «R» (θέση του δείκτη για την ώρα έξι στο ρολόι) και περάστε ένα αντικείμενο μικρού πλάτους μέσα στη μικρή οπή στον επιλογέα προγράμματος και πιέστε το για λίγο. Θα γίνει RESET του αυτοματισμού. Ύστερα, γυρίστε το κλειδί του επιλογέα προς τα αριστερά μέχρι το επιθυμητό πρόγραμμα. Θα γίνει επανεκκίνηση του αυτοματισμού και οι πόρτες θα επανέλθουν στην θέση κλει-

Σύμβολο	Κείμενο	Λειτουργία
		<p>σίματος με χαμηλή ταχύτητα (εφόσον ο επιλογέας δεν βρίσκεται στο πρόγραμμα ΑΝΟΙΚΤΟ). Αν το χειριστήριο διαθέτει μονάδα έκτακτης ανάγκης για διαφυγή, η μονάδα αυτή θα λειτουργήσει δοκιμαστικά ανοίγοντας την πόρτα με χρήση της μπαταρίας αφού κλείσουν οι πόρτες με χαμηλή ταχύτητα (εφόσον ο επιλογέας δεν βρίσκεται στο πρόγραμμα ΑΝΟΙΚΤΟ ή ΑΠΕΝΕΡΓΟΠΟΙΗΣΗ).</p> <p>Σημείωση: Δεν είναι δυνατή η μετακίνηση του διακόπτη στη θέση «R».</p>

Σημείωση: Εάν αποτελεί απαίτηση να παρακολουθείται η μονάδα έκτακτης ανάγκης, πραγματοποιείται δοκιμή της μονάδας έκτακτης ανάγκης όταν ο επιλογέας τρόπου λειτουργίας οριστεί από OFF ή OPEN σε οποιονδήποτε άλλο τρόπο λειτουργίας.

OMS Basic - Περιγραφή κωδικών πρόσβασης και ενδεικτικής λυχνίας που αναβοσβήνει

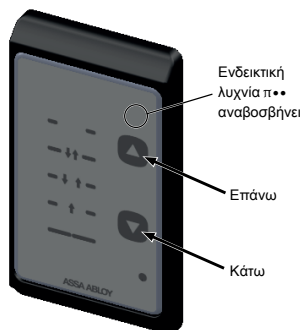

Κωδικοί	
Χρησιμοποιούνται τρεις εναλλακτικοί επιλέξιμοι κωδικοί.	
1	Η πρόσβαση επιτυγχάνεται πατώντας το σύμβολο του επάνω ή κάτω βέλους για 2 δευτερόλεπτα.
2	Ο κωδικός πρόσβασης λαμβάνεται πατώντας στιγμιαία το σύμβολο του επάνω βέλους, κατόπιν το κάτω βέλος, ξανά το κάτω βέλος και το σύμβολο του επάνω βέλους. Θα πρέπει να εισαχθεί ολόκληρος ο κωδικός πρόσβασης εντός 3 δευτερολέπτων.
3	Κανένας κωδικός πρόσβασης.
Οι διαφορετικοί τρόποι λειτουργίας επιλέγονται πατώντας τα σύμβολα επάνω βέλους ή κάτω βέλους. Όταν πατηθεί ένα κουμπί, ακούγεται ένας ήχος. Η τρέχουσα επιλογή επισημαίνεται με μια μπλε λυχνία στα αριστερά του συμβόλου ή της ένδειξης λειτουργίας. Εάν δεν πατηθεί ένα σύμβολο βέλους για 5 δευτερόλεπτα, η πρόσβαση κλειδώνεται.	

Ενδεικτική λυχνία που αναβοσβήνει	
Κόκκινη	<ul style="list-style-type: none"> Όταν αναβοσβήνει μια κόκκινη ενδεικτική λυχνία, υποδηλώνει σφάλμα στον αυτοματισμό της πόρτας. Εάν το σφάλμα παραμένει μετά από ΕΠΑΝΑΦΟΡΑ, απαιτείται σέρβις. Όταν είναι συνδεδεμένο και ενεργοποιημένο ένα εξωτερικό κλειδί, η ενδεικτική λυχνία LED στο OMS Basic θα ανάβει σταθερά με κόκκινο χρώμα για 15 δευτερόλεπτα και θα είναι δυνατή η αλλαγή επιλογής τρόπου λειτουργίας.
Πορτοκαλί	Η πορτοκαλί λυχνία που ανάβει και σβήνει κάθε δευτερόλεπτο υποδηλώνει μια κατάσταση ή συνθήκη που μπορεί να απαλειφθεί από τον ιδιοκτήτη, π.χ. μια πόρτα έκτακτης ανάγκης παραμένει ανοιχτή.
Κίτρινη	Η κίτρινη ενδεικτική λυχνία που ανάβει και σβήνει κάθε δευτερόλεπτο υποδηλώνει ότι απαιτείται συντήρηση.

Ενσωματωμένη ασφάλεια

Για να επιτραπεί η ασφαλής διέλευση την ώρα που κλείνουν οι πόρτες, αμέσως αντιστρέφεται η κίνησή τους αν ανιχνευτεί κάποιο εμπόδιο. Ύστερα αρχίζουν να κινούνται και πάλι προς την κατεύθυνση που είχαν πριν τη διακοπή με χαμηλή ταχύτητα για να ελεγχθεί αν το εμπόδιο έχει απομακρυνθεί ή όχι.

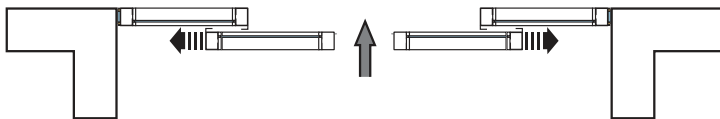

Αν ανιχνευτεί κάποιο εμπόδιο κατά το άνοιγμα της πόρτας, αμέσως οι πόρτες παύουν να κινούνται και ύστερα κλείνουν με μια μικρή καθυστέρηση.

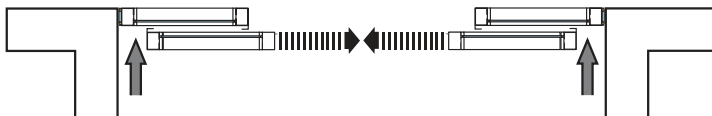

Σύστημα ασφάλειας με αισθητήρες παρουσίας

Συνήθως το σύστημα ασφάλειας διαθέτει ενσωματωμένους αισθητήρες παρουσίας που είναι εγκατεστημένοι επάνω από το άνοιγμα της πόρτας. Αν κάποιος αισθητήρας παρουσίας ανιχνεύσει ένα αντικείμενο στο άνοιγμα της πόρτας την ώρα που κλείνουν οι πόρτες, η κίνησή τους αντιστρέφεται αμέσως. Οι πόρτες θα αρχίσουν να κλείνουν και πάλι μετά την απομάκρυνση του αντικειμένου.

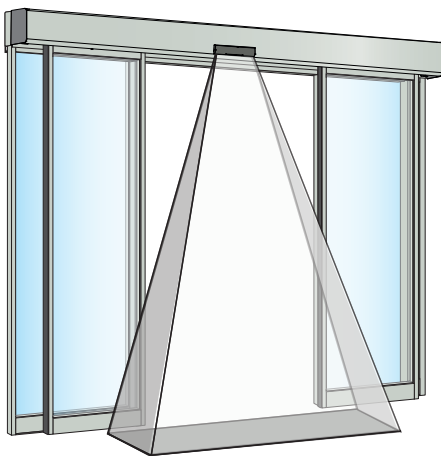

Τεχνολογικά προηγμένοι αισθητήρες

Οι αισθητήρες της ASSA ABLOY Entrance Systems έχουν υποβληθεί σε δοκιμές και έχουν εγκριθεί από το εργαστήριο δοκιμών της ASSA ABLOY Entrance Systems για χρήση σε αυτόματες συρόμενες πόρτες της ASSA ABLOY Entrance Systems. Αυτοί οι αισθητήρες παρουσίας βελτιώνουν ακόμη περισσότερο την ήδη υψηλού επιπέδου δυνατότητα ανίχνευσης εμποδίων που επιτυγχάνεται με τον ενσωματωμένο αυτοελεγχόμενο μηχανισμό περιορισμού της δύναμης σύνθλιψης.

Οι αυτοελεγχόμενοι αισθητήρες διαθέτουν ενσωματωμένο μηχανισμό παρακολούθησης για ανίχνευση σφαλμάτων.



Αν αντιμετωπίσετε κάποιο πρόβλημα που δεν μπορείτε να διορθώσετε, απενεργοποιήστε αμέσως την αυτόματη πόρτα και καλέστε για βοήθεια τον αντιπρόσωπο της ASSA ABLOY Entrance Systems της περιοχής σας.

Πώς μπορείτε να ελέγξετε τους εσωτερικούς και εξωτερικούς αισθητήρες ανίχνευσης κίνησης και παρουσίας

Οι αισθητήρες χρησιμεύουν όποτε θέλετε να ενσωματώσετε στην ίδια μονάδα τόσο έναν αισθητήρα κίνησης όσο και έναν αισθητήρα παρουσίας.

- 1 Βαδίστε προς το άνοιγμα της πόρτας. Η πόρτα θα πρέπει να αρχίσει να ανοίγει μόλις φτάσετε περίπου στο 1,5 μέτρο από αυτήν και να σταματήσει στην ανοικτή θέση.
- 2 Όταν κλείσει η πόρτα, επαναλάβετε την ίδια διαδικασία από την άλλη πλευρά του ανοίγματος.
- 3 Ανοίξτε την πόρτα και σταθείτε πάνω από 5 δευτερόλεπτα χωρίς να κινήσετε κοντά στην πρόσοψη του ανοιχτού φύλλου της πόρτας στην αριστερή πλευρά. Η πόρτα θα πρέπει να παραμείνει ανοιχτή. Επαναλάβετε την ίδια διαδικασία στη δεξιά πλευρά.
- 4 Επαναλάβετε το βήμα 3 στην άλλη πλευρά του ανοίγματος της πόρτας.

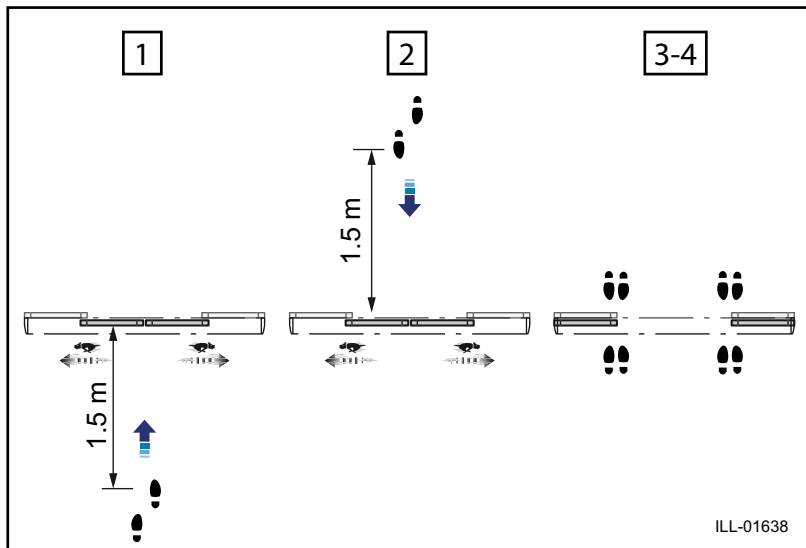

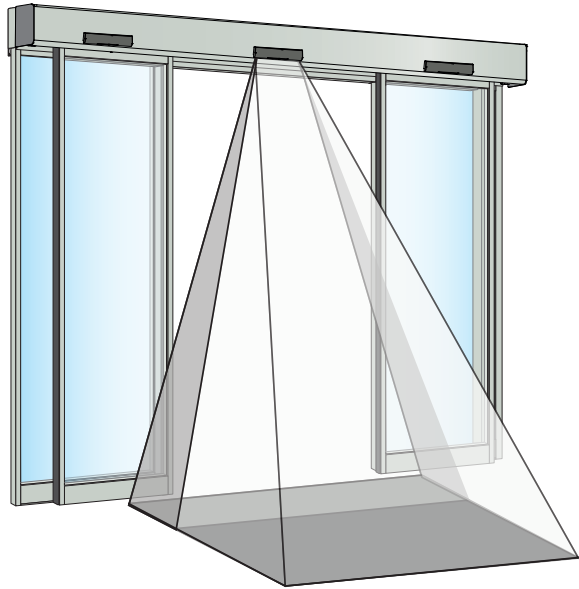

Πώς μπορείτε να ελέγξετε τους πλαϊνούς αισθητήρες παρουσίας

Οι πλαϊνοί αισθητήρες παρουσίας μπορούν να χρησιμοποιηθούν π.χ. αν απαιτείται μεγαλύτερη ταχύτητα της πόρτας ή σε εγκαταστάσεις διαμονής τρίτης ηλικίας/με αναπηρίες ή σε κέντρα φροντίδας παιδιών, για την προστασία των χρηστών κατά τον κύκλο ανοίγματός τους. Όταν ένας πλαϊνός αισθητήρας παρουσίας ανιχνεύει ένα εμπόδιο, δεν θα διακόπτεται η λειτουργία του αυτοματισμού της πόρτας αλλά θα επιβραδυνθεί η κίνησή της ώστε η ταχύτητά της να είναι ασφαλής. Με αυτή την ασφαλή ταχύτητα η πόρτα θα επιχειρεί να απομακρύνει το εμπόδιο για να διασφαλιστεί ότι το άτομο που περνά από την πόρτα δεν θα πέσει επάνω της.

Βαδίστε μέσα στο πεδίο ανίχνευσης του πλαϊνού αισθητήρα παρουσίας στη μία πλευρά. Ενεργοποιήστε εντολή ανοίγματος στον αυτοματισμό. Η πόρτα δεν θα πάψει να κινείται αλλά η κίνησή της θα επιβραδυνθεί ώστε η ταχύτητά της να είναι ασφαλής κατά το άνοιγμά της.

Αν η πόρτα σας είναι δίφυλλη (διπλή), τότε επαναλάβετε την προαναφερόμενη διαδικασία και στην άλλη πλευρά.

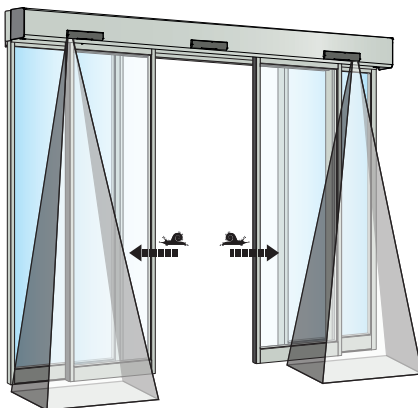

Σύστημα ασφάλειας με φωτοκύτταρα

Εναλλακτικά, το σύστημα ασφάλειας μπορεί να διαθέτει φωτοκύτταρα ανίχνευσης παρουσίας ενσωματωμένα στο άνοιγμα της πόρτας. Αν κάποιο αντικείμενο διακόπτει την (αόρατη) υπέρυθρη ακτίνα ---- μεταξύ των μονάδων των φωτοκυττάρων την ώρα που κλείνουν οι πόρτες, η κίνησή τους αντιστρέφεται αμέσως. Η πόρτα θα κλείσει μετά την απομάκρυνση του αντικειμένου.

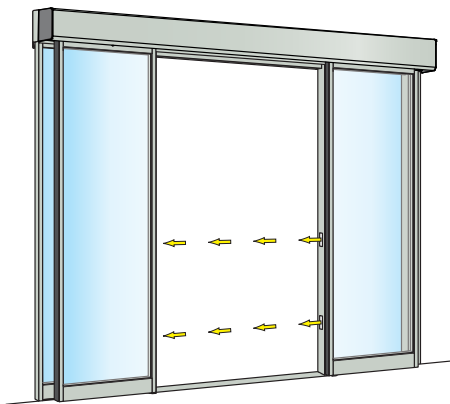

Διαφυγή έκτακτης ανάγκης

Μπορούν να τοποθετηθούν στον αυτοματισμό διαφορετικές μονάδες διαφυγής έκτακτης ανάγκης, ώστε να είναι σίγουρη η ασφαλής εκκένωση του κτηρίου.

Μονάδα πανικού break-out PSB

Τα φύλλα της πόρτας και τα πλαϊνά πάνελ ωθούνται προς τα έξω όταν ασκηθεί συγκεκριμένη πίεση. Η λειτουργία έκτακτης ανάγκης μπορεί επίσης να χρησιμοποιηθεί για τη δημιουργία μεγαλύτερου ανοίγματος. Από τη θέση πλήρους ώθησης προς τα έξω, τα φύλλα της πόρτας μπορούν να συρθούν χειροκίνητα προς τα πίσω, παρέχοντας τη δυνατότητα μεταφοράς αντικειμένων μεγάλου φάρδους μέσω του ανοίγματος ή κάνοντας την είσοδο ενός καταστήματος πιο ελκυστική όταν ο καιρός είναι καλός.

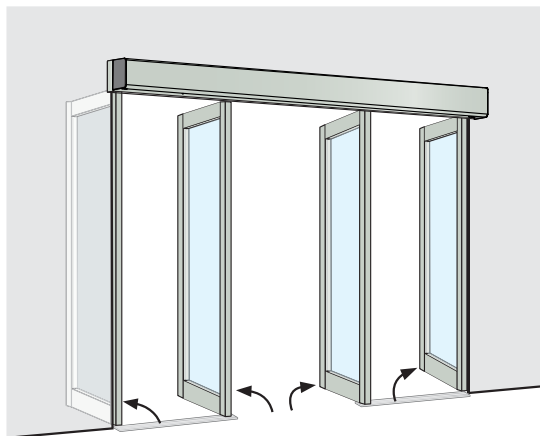

Μηχανική μονάδα έκτακτης ανάγκης (MEU)

Ένα ελαστικό κορδόνι χρησιμοποιείται για το άνοιγμα της πόρτας σε περίπτωση διακοπής ρεύματος. Έως ότου αποκατασταθεί το ρεύμα, η πόρτα παραμένει ανοιχτή. Κατόπιν, ο αυτοματισμός θα επανέλθει στη λειτουργία που είχε καθοριστεί μέσω του επιλογέα τρόπου λειτουργίας. Η μονάδα έκτακτης ανάγκης παρακολουθείται από τη μονάδα ελέγχου του αυτοματισμού. Ένα σφάλμα παρακολούθησης σημαίνει ότι η πόρτα ανοίγει και παραμένει ανοιχτή έως ότου διαγραφεί το σφάλμα.

Για περαιτέρω πληροφορίες, [ανατρέξτε στην ενότητα «Αξεσουάρ γενικής χρήσης» στη σελίδα 164.](#)

Ηλεκτρική μονάδα έκτακτης ανάγκης

Σε περίπτωση διακοπής ρεύματος, η πόρτα ανοίγει με χρήση μιας μονάδας επαναφορτιζόμενων μπαταριών. Η πόρτα παραμένει στη θέση αυτή ώσπου να αποκατασταθεί η παροχή ρεύματος. Κατόπιν, ο αυτοματισμός θα επανέλθει στη λειτουργία που είχε καθοριστεί μέσω του επιλογέα προγράμματος. Η μονάδα των μπαταριών παρακολουθείται από τη μονάδα ελέγχου του αυτοματισμού. Αν παρουσιαστεί σφάλμα, υποδεικνύεται με μια κόκκινη λυχνία LED που αναβοσβήνει σε κόκκινο χρώμα στον επιλογέα προγράμματος και η πόρτα παραμένει σε ανοιχτή θέση ώσπου να διαγραφεί το σφάλμα.

Για περαιτέρω πληροφορίες, [ανατρέξτε στην ενότητα «Αξεσουάρ γενικής χρήσης» στη σελίδα 164.](#)

Η λειτουργία της ηλεκτρικής μονάδας έκτακτης ανάγκης μπορεί επίσης να χρησιμοποιηθεί για το κλείσιμο της πόρτας σε περίπτωση διακοπής ρεύματος. Αυτό αποτελεί απαίτηση της πυροσβεστικής ώστε να σταματήσει η εξάπλωση της πυρκαγιάς ή του καπνού σε ολόκληρο το κτήριο.

Τακτικοί έλεγχοι ασφάλειας

Η λίστα ελέγχου που ακολουθεί θα σας βοηθήσει να καλύψετε τις απαιτήσεις των εθνικών/διεθνών κανονισμών και να αποφύγετε τη δυσλειτουργία του εξοπλισμού και κάθε κίνδυνο τραυματισμού.







Μη χρησιμοποιείτε τον αυτοματισμό αν είναι απαραίτητη η επισκευή ή ρύθμισή του.



Αποσυνδέστε τον εξοπλισμό από την πρίζα¹² όποτε πρόκειται να τον καθαρίσετε ή να εκτελέσετε άλλες εργασίες συντήρησής του.

Καθημερινή ενέργεια	Αν παρουσιάσει πρόβλημα
Ενεργοποιήστε τον αυτοματισμό σας και ελέγξτε <i>οπτικά</i> αν κάτι δεν εφαρμόζει καλά και αν υπάρχει κάποια ζημιά <ul style="list-style-type: none">• στον αυτοματισμό και στο κάλυμμα ¹• στα καλώδια ²• στον επιλογέα προγράμματος λειτουργίας ³• στην πόρτα και στα κρύσταλλα (σταθερότητα) ⁴	
Επίσης, επιθεωρήστε τον αυτοματισμό σας και ελέγξτε <i>οπτικά</i> την κατάσταση των στεγανοποιητικών ελαστικών και παρεμβυσμάτων της πόρτας για προστασία από τις καιρικές συνθήκες ⁵ <ul style="list-style-type: none">• την κατάσταση των ελαστικών παρεμβυσμάτων των υαλοπινάκων ⁶• τα εξαρτήματα προστασίας των δαχτύλων ⁷• αν η πόρτα λειτουργεί σωστά και αν κλείνει σταθερά και απρόσκοπτα• μήπως είναι φραγμένο κάποιο άνοιγμα εξαερισμού	
Χρησιμοποιήστε τη θέση OFF στον επιλογέα προγράμματος και ελέγξτε αν το χειριστήριο συνεργάζεται σωστά με την ηλεκτρομηχανική κλειδαριά (εφόσον υπάρχει). Επίσης, ελέγξτε αν η κλειδαριά ⁸ πράγματι ασφαλίζει την πόρτα.	
Ενεργοποιήστε τις μη αυτόματες μονάδες ενεργοποίησης ⁹ , αν υπάρχουν, και βαδίστε προς την πόρτα. Καθώς περνάτε από την είσοδο/έξοδο, ελέγξτε αν η πόρτα έχει ανοίξει όπως πρέπει. Ύστερα δοκιμάστε τις αυτόματες μονάδες ενεργοποίησης ¹⁰ με τον ίδιο τρόπο.	
Ελέγξτε τους αισθητήρες ασφαλείας ¹¹ αν υπάρχουν. Ανατρέξτε στη σελίδα 155 . Αν δεν είστε σίγουροι για τον τύπο του αισθητήρα σας, επικοινωνήστε με τον αντιπρόσωπο της ASSA ABLOY Entrance Systems της περιοχής σας.	

Καθημερινή ενέργεια			Αν παρουσιαστεί πρόβλημα
Πόρτες σε πόρτες διαφυγής	Βάσει του νόμου, αυτές οι δοκιμές θα πρέπει να πραγματοποιούνται τακτικά από εκπαιδευμένο προσωπικό.	Εάν ο αυτοματισμός είναι εξοπλισμένος με σύστημα διαφυγής έκτακτης ανάγκης, ορίστε τον επιλογέα τρόπου λειτουργίας στη λειτουργία AUTO. Ωθήστε την(τις) πόρτα(ες) χειροκίνητα προς την κατεύθυνση διαφυγής, ώστε να διασφαλίσετε ότι τίποτε δεν εμποδίζει το άνοιγμα της(των) πόρτα(ών). Η(Οι) πόρτα(ες) θα σταματήσει(ουν) τη λειτουργία της(τους) και θα είναι δυνατή η χειροκίνητη μετακίνηση της(των) πόρτα(ών). Μετά τη δοκιμή, επαναφέρετε την(τις) πόρτα(ες) στον κανονικό τρόπο λειτουργίας της(τους).	 
Πυράντοχες πόρτες		Εάν ο αυτοματισμός είναι εξοπλισμένος με σύστημα αυτόματου ανοίγματος, διακόψτε την παροχή ρεύματος και η πόρτα θα πρέπει να ανοίξει και να παραμείνει ανοιχτή. Αποκαταστήστε το ρεύμα και η πόρτα θα πρέπει να επανέλθει στην κανονική λειτουργία της.	
		Αφήστε την πόρτα να κλείσει μετά από μια εντολή, βεβαιώνοντας ότι τίποτε δεν εμποδίζει το κλείσιμο και το κλειδί της πόρτας (εφόσον το απαιτούν οι κανονισμοί).	 



= Πάρτε τα ενδειγμένα μέτρα.



= Επικοινωνήστε με τον αντιπρόσωπο της ASSA ABLOY Entrance Systems για εργασίες επισκευής και συντήρησης στην περιοχή σας. Μπορείτε να βρείτε τα στοιχεία επικοινωνίας στην τελευταία σελίδα.

ΛΕΙΤΟΥΡΓΙΚΟΣ ΚΑΙ ΟΠΤΙΚΟΣ ΕΛΕΓΧΟΣ

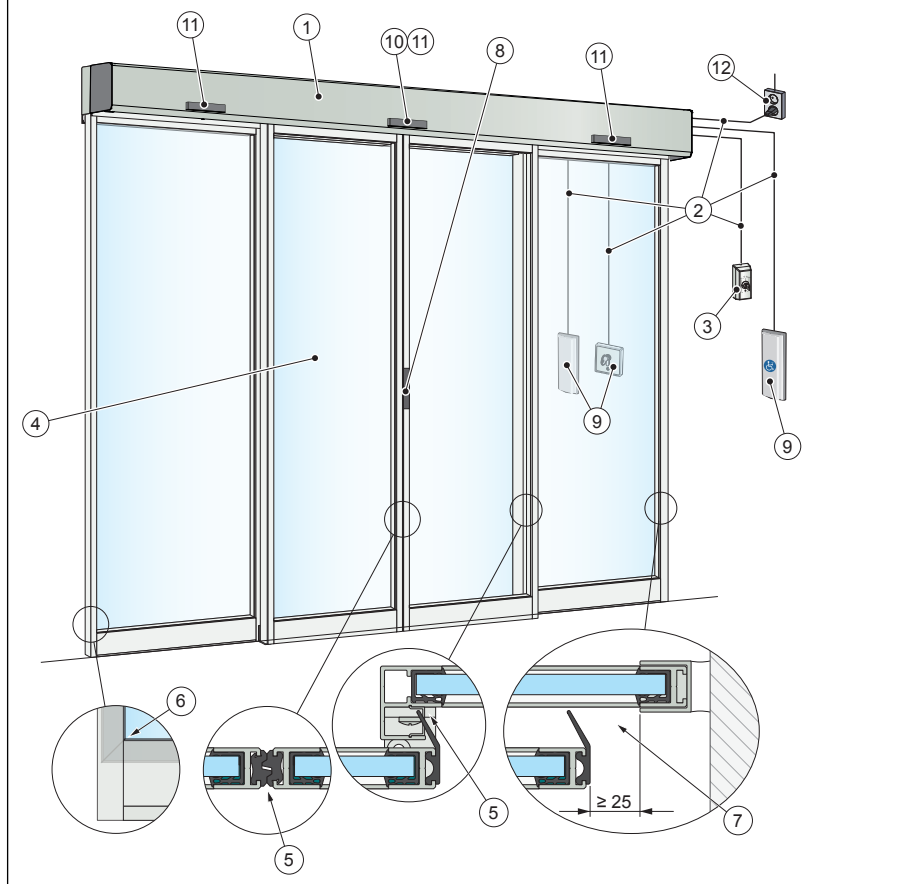

ΚΑΘΑΡΙΣΜΟΣ

Μπορείτε να χρησιμοποιήσετε ένα ήπιο απορρυπαντικό. Για να διατηρηθεί η ποιότητα της επικάλυψης των επιφανειών, πρέπει να τις καθαρίζετε μία φορά κάθε τέσσερις μήνες. Ο καθαρισμός πρέπει να καταγράφεται στο αρχείο εργασιών. Για μη χαλάσουν οι βούρτσες/τα παρεμβύσματα προστασίας από τις καιρικές συνθήκες, απαιτείται ο καθαρισμός τους με ηλεκτρική σκούπα κάθε εβδομάδα.

- Τα κρύσταλλα, οι πόρτες και τα προφίλ δεν πρέπει να έρχονται σε επαφή με αλκάλια. Τόσο το αλουμίνιο όσο και τα κρύσταλλα είναι ευαίσθητα στα αλκάλια.
- Ο καθαρισμός δεν πρέπει να γίνεται με νερό υψηλής πίεσης. Υπάρχει κίνδυνος να προκληθεί ζημιά στον αυτοματισμό, στον επιλογέα προγράμματος και στον αισθητήρα και να περάσει νερό μέσα στα προφίλ.
- Δεν πρέπει να χρησιμοποιείτε γυαλιστικό απορρυπαντικό.
- Δεν πρέπει να τρίβετε τον εξοπλισμό με λειαντικά υλικά όπως το Scotch-Brite γιατί θα προκληθεί μηχανική βλάβη.

ΣΗΜΑΝΣΗ

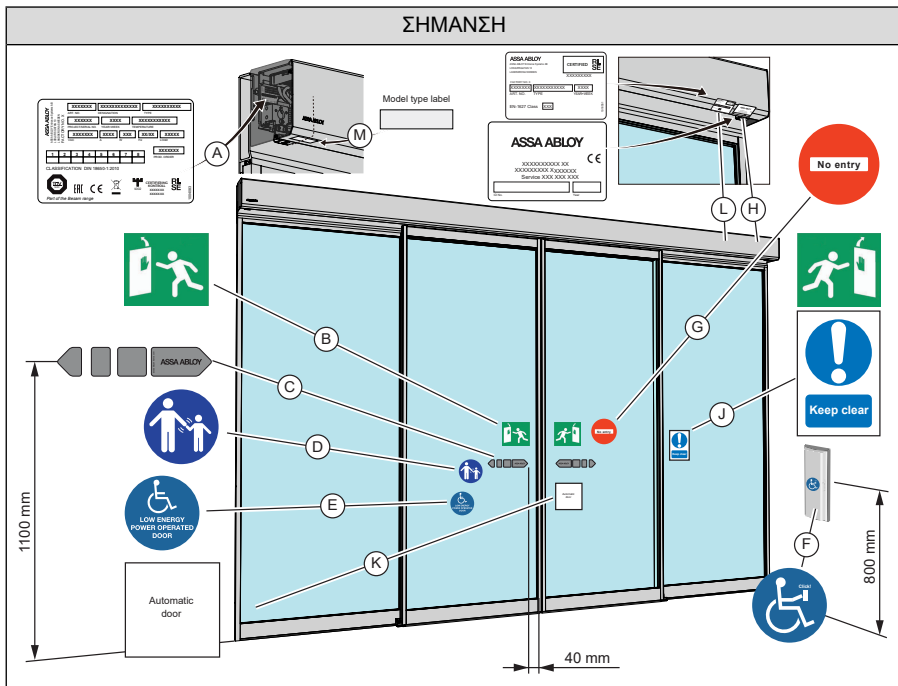

Ενέργεια

Ελέγξτε αν όλες οι απαιτούμενες σηµάνσεις είναι στη θέση τους και άθικτες. Η ένδειξη «Υποχρεωτικά» υποδεικνύει ότι η σηµάνση απαιτείται με βάση τις ευρωπαϊκές οδηγίες και την αντίστοιχη εθνική νοµοθεσία κάθε χώρας που δεν ανήκει στην Ευρωπαϊκή Ένωση.

(A)	Επικέτα προϊόντος: Υποχρεωτικά
(B)	Έξοδος έκτακτης ανάγκης: Υποχρεωτική, εάν έχει εγκριθεί για οδό διαφυγής.
(C)	Αυτοκόλλητο πόρτας ASSA ABLOY Entrance Systems: Υποχρεωτικά, για να επισηµάνει την ύπαρξη κρυστάλλου (εφαρµόζεται σε όλα τα κινούµενα γυάλινα τµήµατα).
(D)	Επιτήρηση παιδιού (εφαρµόζεται και στις δύο πλευρές της πόρτας): Υποχρεωτικά με βάση τους εθνικούς κανονισµούς. Συνιστάται, εφόσον στην ανάλυση κινδύνων προβλέπεται η χρήση από παιδιά.
(E)	Αυτοματισµός σχεδιασµένος για άτοµα με αναπηρία: Συνιστάται, αν ισχύει (τοποθετείται και στις δύο πλευρές της πόρτας).
(F)	Ενεργοποίηση από άτοµα με αναπηρία: Συνιστάται, αν ισχύει.
(G)	Απαγορεύεται η είσοδος. Αναγνωρίζεται η κίνηση σε µία κατεύθυνση: Υποχρεωτικό στο Ηνωµένο Βασίλειο και στις Η.Π.Α., αν ισχύει. Δεν συµπεριλαµβάνεται στο προϊόν.
(H)	Τοπική ετικέτα προϊόντος
(J)	Μείντε µακριά: Υποχρεωτικό στο Ηνωµένο Βασίλειο, αν ισχύει. Δεν συµπεριλαµβάνεται στο προϊόν.
(K)	Αυτόµατη πόρτα: Υποχρεωτικό στο Ηνωµένο Βασίλειο, αν ισχύει. Δεν συµπεριλαµβάνεται στο προϊόν.
(L)	Επικέτα «αντιδιαρρηκτική»: Υποχρεωτική, εάν Protect (αντιδιαρρηκτικό σύστηµα).
(M)	Επικέτα τύπου µοντέλου: Υποχρεωτική.

Αξεσουάρ ασφάλειας

Παρόλο που η εγκατάσταση των αυτοματισμών πραγματοποιείται σε συμμόρφωση με όλους τους ισχύοντες κανονισμούς ασφαλείας, είναι δυνατή η ενίσχυση της ασφάλειας/άνεσης με τα παρακάτω πρόσθετα (επικοινωνήστε με την τοπική εταιρεία ASSA ABLOY Entrance Systems για λεπτομερή περιγραφή).

- Αισθητήρες κίνησης και παρουσίας
- Χωριστοί αισθητήρες παρουσίας (για παρουσία στο άνοιγμα της πόρτας ή στην πλαϊνή πλευρά διαδρομής των φύλλων)

Αξεσουάρ γενικής χρήσης

Το ASSA ABLOY SL500, ASSA ABLOY SL510, ASSA ABLOY SL520 και το ASSA ABLOY SL521 μπορούν να βελτιωθούν περαιτέρω με τα παρακάτω πρόσθετα (επικοινωνήστε με τον τοπικό αντιπρόσωπο της ASSA ABLOY Entrance Systems για λεπτομερή περιγραφή).

Κάλυμμα

Κατασκευασμένο από καθαρό ανοδιωμένο αλουμίνιο ως στάνταρ. Προαιρετικά φινιρίσμα βαφής σε χρώματα RAL ή ανοδίωση.

Αισθητήρας κίνησης και αισθητήρες παρουσίας

Προσθέστε αισθητήρες κίνησης και παρουσίας για να βελτιώσετε την άνεση και την ασφάλεια.

Επιλογείς τρόπου λειτουργίας

[Ανατρέξτε στη σελίδα 146.](#)

Ηλεκτρικές κλειδαριές

Για τον αυτοματισμό είναι διαθέσιμες οι εξής κλειδαριές:

- Κλειδωμα με τάση, fail safe
- Κλειδωμα χωρίς ρεύμα (LD), fail secure
- Κλειδαριά με δισταθή λειτουργία (LDB)
- Κλειδαριά σπανιολέτα (LDE) (Διαθέσιμη μόνο για το ASSA ABLOY SL500 που είναι εξοπλισμένο με το σύστημα πόρτας Slim Eco LDE)

Διάταξη χειροκίνητου ανοίγματος κλειδαριάς, MOLD

Για χειροκίνητο κλειδωμα και ξεκλειδωμα της ηλεκτρομηχανικής κλειδαριάς.

Κιτ μικρο-διακόπτη - Κιτ τερματικού διακόπτη (LSK) / Διακόπτης ένδειξης κλειδαριάς (LIS)

Για ένδειξη της θέσης της πόρτας και της κλειδαριάς.

Δείκτης κλειδωμένης πόρτας, LDI/LIS

Για ένδειξη κλειδωμένης κλειδαριάς και κλειστής πόρτας για σύνδεση σε σύστημα συναγερμού.

Μηχανική μονάδα έκτακτης ανάγκης (MEU)

Η MEU αποτελείται από ελαστική ταινία.

Η MEU μπορεί να χρησιμοποιηθεί σε οδό διαφυγής.

Σημειώσεις αναφορικά με την MEU

Η MEU μπορεί να είναι εξοπλισμένη με μπαταρία 12 V ή 24 V. Η μπαταρία θα βοηθή να ανοίξουν και να σταματήσουν οι πόρτες μόνο όταν χάνεται η κεντρική τροφοδοσία. Η μπαταρία δεν αποτελεί μέρος του συστήματος διαφυγής και δεν θα παρακολουθείται όταν παρακολουθείται η μονάδα έκτακτης ανάγκης. Θα παρακολουθείται μόνο το ελαστικό κορδόνι.

Σημείωση: Για να ελέγξετε ότι είναι λειτουργική η μπαταρία, θέστε τον επιλογέα τρόπου λειτουργίας στη θέση ΑΥΤΟΜΑΤΑ και κατόπιν διακόψτε το ρεύμα στον αυτοματισμό. Παρατηρήστε την πόρτα. Το ελαστικό κορδόνι θα ανοίξει την πόρτα και η μπαταρία θα σταματήσει την πόρτα προτού φτάσει σε θέση πλήρους ανοίγματος (οι πόρτες δεν θα χτυπήσουν με δύναμη στα στοίβι πόρτας).

Εάν ο αυτοματισμός δεν μειώσει την ταχύτητα της πόρτας, η μπαταρία πρέπει να αντικατασταθεί από έναν εξουσιοδοτημένο αντιπρόσωπο της ASSA ABLOY Entrance Systems.

Ηλεκτρική μονάδα έκτακτης ανάγκης (EEU)

Η EEU αποτελείται από επαναφορτιζόμενες μπαταρίες.

Η EEU μπορεί να χρησιμοποιηθεί σε οδό διαφυγής.

Παρακολούθηση έκτακτης ανάγκης με EEU και MEU

Σύμφωνα με το πρότυπο, αποτελεί προαπαιτούμενο η EEU ή η MEU να παρακολουθείται σε τακτική βάση. Η παρακολούθηση πραγματοποιείται ανοίγοντας την πόρτα με τη βοήθεια της μονάδας έκτακτης ανάγκης. Μισή ώρα πριν τη λήξη αυτού του χρονικού ορίου, η παρακάτω εντολή ανοίγματος δίνει το έναυσμα για μια δοκιμή ανοίγματος έκτακτης ανάγκης. Εάν δεν υπάρξει εντολή ανοίγματος εντός αυτής της μισής ώρας, η μονάδα ελέγχου του αυτοματισμού δίνει μόνη της το έναυσμα για μια δοκιμή παρακολούθησης.

Εάν η μονάδα έκτακτης ανάγκης ανοίξει την πόρτα εντός του χρονικού ορίου, η δοκιμή είναι επιτυχής και η πόρτα επανέρχεται στη λειτουργία που έχει οριστεί μέσω του επιλογέα τρόπου λειτουργίας.

Σημείωση: Η δοκιμή δεν εκτελείται ποτέ εάν έχει επιλεγεί η ρύθμιση ΑΝΟΙΓΜΑ στον επιλογέα τρόπου λειτουργίας. Μπορεί να επιλεγεί στη ρύθμιση ΑΠΕΝΕΡΓΟΠΟΙΗΣΗ. Η δοκιμή εκτελείται πάντα μετά από ΕΠΑΝΑΦΟΡΑ και μετά από αλλαγή του επιλογέα από μια θέση όπου δεν εκτελείται δοκιμή σε μια θέση όπου η δοκιμή αποτελεί προαπαιτούμενο.

Κλείσιμο λόγω πυρκαγιάς

Σε περίπτωση διακοπής ρεύματος, η πόρτα κλείνει. Αυτό απαιτεί μπαταρία 12 ή 24 V.

Κλείσιμο λόγω πυρκαγιάς με επαναλαμβανόμενο κλείσιμο

Εάν χαθεί η κεντρική τροφοδοσία και η πόρτα ανοιχτεί με το χέρι μετά από κλείσιμο μέσω της ηλεκτρικής μονάδας έκτακτης ανάγκης, θα κλείσει ξανά. Αυτό απαιτεί μπαταρία 12 V ή 24 V και LSK.

Μονάδα πανικού break-out PSB

Μπορεί να χρησιμοποιηθεί σε οδό διαφυγής και επιτρέπει το "σπάσιμο" προς τα έξω της πόρτας και των πλαϊνών πάνελ σε περίπτωση έκτακτης ανάγκης.

[Ανατρέξτε στη σελίδα 159.](#)

Interlock

Χρησιμοποιείται μεταξύ δύο αυτοματισμών όταν ο πρώτος αυτοματισμός πρέπει να κλείσει προτού μπορέσει να ανοίξει ο άλλος (συνηθίζεται για τη μείωση των απωλειών ενέργειας και όχι για λόγους ασφαλείας).

Εφεδρική μπαταρία UPS

Εφεδρική παροχή που διασφαλίζει τη συνεχιζόμενη λειτουργία κατά τη διάρκεια σύντομων διακοπών ρεύματος. Ο αυτοματισμός μπορεί να λειτουργήσει χωρίς κεντρική τροφοδοσία για 20 λεπτά.

Ένδειξη εξωτερικού σφάλματος

Επιτυγχάνεται εάν συνδεθεί μια λυχνία ή ένας βομβητής.

Κεντρικοί διακόπτες (τοποθετημένοι χωνευτά ή/και με επιφανειακή στήριξη)

Χρησιμοποιούνται για να δίνεται εντολή ανοίγματος στην πόρτα σε οποιαδήποτε ρύθμιση του επιλογέα τρόπου λειτουργίας. Ο κεντρικός διακόπτης μπορεί επίσης να ανοίξει την πόρτα όταν είναι κλειστό το ρεύμα, εάν έχει τοποθετηθεί μπαταρία.

Μπουτόν

Χρησιμοποιείται για να δίνεται εντολή ανοίγματος στην πόρτα.

Συγχρονισμός

Χρησιμοποιείται μεταξύ των αυτοματισμών δύο μονόφυλλων συρόμενων πορτών, λειτουργώντας μαζί σε πολύ μεγάλα ανοίγματα.

Απαιτείται καλώδιο διασύνδεσης.

Λειτουργία ανοίγματος/κλεισίματος

Εντολή ενός κουμπιού, με εναλλαγή μεταξύ Ανοίγματος και Κλεισίματος. Η πόρτα θα παραμείνει ανοιχτή μέχρι την επόμενη εντολή ή μπορεί να αρχίσει να κλείνει αυτόματα μετά από μια ρυθμιζόμενη χρονοκαθυστέρηση, εάν δεν ληφθεί νέα εντολή.

Σύνδεση συναγερμού πυρκαγιάς

Χρησιμοποιείται για άνοιγμα της πόρτας λόγω έκτακτης ανάγκης ή κλείσιμο της πόρτας λόγω πυρκαγιάς, με διαθέσιμη την κεντρική τροφοδοσία.

Λειτουργία νοσηλευτή

Χρησιμοποιείται κυρίως συνδυαστικά ως λειτουργία Νοσηλευτή - Κλίνης. Με τον νοσηλευτή η πόρτα ανοίγει στη θέση μερικού ανοίγματος και με την κλίνη (συνδεδεμένη με εσωτερική ή εξωτερική εντολή) ανοίγει στη θέση πλήρους ανοίγματος.

Η λειτουργία Νοσηλευτή είναι διαθέσιμη στις επιλογές τρόπου λειτουργίας Έξοδος και Αυτόματα.

Η εντολή Νοσηλευτή έχει τον ίδιο χρόνο διατήρησης ανοίγματος με το μερικό άνοιγμα.

Λειτουργία Εξόδου εξ αποστάσεως

Εξ αποστάσεως ρύθμιση της πόρτας σε λειτουργία Εξόδου, μέσω ενός απομακρυσμένου συστήματος, όπως ένας χρονοδιακόπτης.

Εντολή ανοίγματος έκτακτης ανάγκης

Χρησιμοποιούνται για να δίνεται εντολή ανοίγματος στην πόρτα σε οποιαδήποτε ρύθμιση του επιλογέα τρόπου λειτουργίας, εφόσον ο αυτοματισμός έχει ρεύμα.

PASS (πρώην Ροή)

Η λειτουργία PASS επιτρέπει στον αυτοματισμό να μετρά πόσα άτομα μπαίνουν και βγαίνουν περνώντας από την πόρτα. Η τιμή μπορεί να εμφανίζεται στην εφαρμογή [ASSA ABLOY Sliding Door Manager](#).

Η λειτουργία PASS βοηθά να ελέγχεται ο αριθμός των ατόμων που μπορούν να εισέλθουν στο κτήριο. Το μέγιστο όριο είναι 1 000 άτομα.

Η λειτουργία PASS είναι διαθέσιμη σε όλες τις επιλογές τρόπου λειτουργίας (εκτός από την ΑΠΕΝΕΡΓΟΠΟΙΗΣΗ, με την οποία μηδενίζεται ο μετρητής).

PASS Μόνο έξοδος - μια λειτουργία που αποτρέπει το άνοιγμα της πόρτας για άτομα που εισέρχονται μόλις καλυφθεί το όριο που έχει οριστεί από τον χρήστη. Λειτουργεί στις επιλογές ΕΞΟΔΟΣ, ΑΥΤΟΜΑΤΑ και ΑΥΤΟΜΑΤΟ ΜΕΡΙΚΟ ΑΝΟΙΓΜΑ.

Για να μπορείτε να αλλάξετε τις παραμέτρους της λειτουργίας PASS, θα πρέπει να χρησιμοποιήσετε την εφαρμογή Sliding Door Manager. Επομένως, είναι απαραίτητο ο αυτοματισμός να είναι εξοπλισμένος με OMS BLE.

Στην εφαρμογή, είναι δυνατό να οριστεί ένα όριο για τη λειτουργία PASS Μόνο έξοδος. Είναι επίσης δυνατό να οριστεί(ούν) τιμή(ές) για τη στιγμή κατά την οποία θα λαμβάνονται ειδοποιήσεις, π.χ. όταν

καλυφθεί το 50% ή το 75% του ορίου. Ειδοποιήσεις λαμβάνονται μόνο όταν πραγματοποιείται σύνδεση με τον αυτοματισμό μέσω Bluetooth.

Αντιμετώπιση προβλημάτων

Τι πρόβλημα αντιμετωπίζετε;	Τρόποι επίλυσης
Η πόρτα δεν ανοίγει.	
Δεν γίνεται εκκίνηση του μοτέρ.	Αλλάξτε τη ρύθμιση του επιλογέα προγράμματος. Ελέγξτε το κεντρικό ηλεκτρικό δίκτυο και την κεντρική ηλεκτρολογική ασφάλεια τήξης του κτηρίου.
Γίνεται εκκίνηση του μοτέρ αλλά η λειτουργία του διακόπτεται κατά το άνοιγμα.	Ξεκλειδώστε τις μηχανικές κλειδαριές (αν υπάρχουν). Καθαρίστε τον επιδαπέδιο οδηγό. Ελέγξτε μήπως υπάρχουν αντικείμενα σφηνωμένα κάτω από την πόρτα.
Η πόρτα δεν κλείνει.	
Δεν γίνεται εκκίνηση του μοτέρ.	Αλλάξτε τη ρύθμιση του επιλογέα προγράμματος. Αν υπάρχει εγκατεστημένος αισθητήρας παρουσίας, ελέγξτε μήπως υπάρχουν αντικείμενα τοποθετημένα στο πεδίο και απομακρύνετε τα.
Γίνεται εκκίνηση του μοτέρ αλλά η λειτουργία του διακόπτεται κατά το άνοιγμα.	Καθαρίστε τον επιδαπέδιο οδηγό. Ελέγξτε μήπως υπάρχουν αντικείμενα σφηνωμένα κάτω από την πόρτα.
Η πόρτα κινείται με αργό ρυθμό.	
	Εμποδίστε τον κόσμο να χρησιμοποιήσει την πόρτα και αφήστε την να κλείσει εντελώς. Πραγματοποιήστε επαναφορά του αυτοματισμού πιέζοντας για λίγο το κουμπί reset (ανατρέξτε στη σελίδα 146).
Αν το πρόβλημα εξακολουθεί να παρουσιάζεται, επικοινωνήστε με τον αντιπρόσωπο της ASSA ABLOY Entrance Systems της περιοχής σας.	

Επισκευή/Συντήρηση

Εφόσον οι εργασίες επισκευής και συντήρησης και οι ρυθμίσεις πραγματοποιούνται από τον εξουσιοδοτημένο αντιπρόσωπο της ASSA ABLOY Entrance Systems της περιοχής σας, θα είναι σίγουρη η ασφαλής και σωστή λειτουργία της μονάδας της αυτόματης πόρτας σας.

Αυτό το προϊόν μπορεί να περιέχει μπαταρίες οι οποίες θα πρέπει να αντικαθίστανται μόνο από εκπαιδευμένο και εξειδικευμένο τεχνικό της ASSA ABLOY Entrance Systems.

Θυμηθείτε ότι τα έγγραφα «Βιβλίο καταγραφής εργασιών επισκευής και συντήρησης» και «Αποδοχή δοκιμών και αξιολόγησης κινδύνων» (PRA-0005) πρέπει να είναι πάντα διαθέσιμα. Τα έγγραφα αυτά χρησιμοποιούνται μαζί.

Στον παρακάτω πίνακα εμφανίζεται σε μήνες το συνιστώμενο διάστημα αντικατάστασης κάθε εξαρτήματος κατά την εκτέλεση εργασιών προληπτικής συντήρησης. Συζητήστε με τον αντιπρόσωπο της ASSA ABLOY Entrance Systems της περιοχής σας για να μάθετε περισσότερες πληροφορίες σχετικά με τις υπηρεσίες επισκευής και συντήρησης που προσφέρουμε.

Εξάρτημα	Κύκλοι/Ωρες λειτουργίας			Διαβρωτικό περιβάλλον
	<10	<100	>100	
	Χαμηλή κίνηση	Μέτρια κίνηση	Συχνή κίνηση	
Μπαταρία ηλεκτρικής μονάδας έκτακτης ανάγκης (με ασφάλεια τήξης 10 AT)	24	24	24	24
Πέλμα επιδαπέδιου οδηγού Τυπικό Με επένδυση από πύλημα Συστήματος πανικού	24	12	6	6
Φορέας πόρτας Πλαστικοί τροχοί Χαλύβδινοι τροχοί Διάταξη προστασίας από ανύψωση	36	24	12	12
Οδηγός κύλισης	36	36	36	24
Οδοντωτός ιμάντας	48	48	48	36
Μονάδα κινητήρα (SL521)	42	12	6	6
Κιτ αποσβεστήρα μονάδας κινητήρα	60	60	60	60
Στεφάνη ασφάλισης	60	60	60	60
Σφιγκτήρας ιμάντα	60	48	36	24
Κιτ πλαστικού προστατευτικού κεντρικού άξονα	60	60	60	48
Κιτ λάστιχου στοπ πόρτας	24	24	24	24
Συγκρότημα εντατήρα	36	36	36	36
Προστατευτικό απόσπασης καλύμματος	60	60	60	60
Βουρτσάκι/στεγανοποίηση	12	12	12	12

Άλλα προϊόντα της ASSA ABLOY Entrance Systems

- Συστήματα πορτών
- Υφασμάτινες πόρτες κατακόρυφης ανύψωσης

- Πόρτες balance
- Αεροκουρτίνες
- Περιστρεφόμενες πόρτες
- Ανοιγόμενες πόρτες
- Αυτόματες και μη αυτόματες μονάδες ενεργοποίησης
- Αρθρωτές πόρτες οροφής
- Υπηρεσίες επισκευής και συντήρησης με τη μορφή προληπτικής συντήρησης και προγραμμάτων αναβάθμισης, επισκευών σε περιπτώσεις έκτακτης ανάγκης, συμβουλών για εργασίες επισκευής και συντήρησης και διαχείρισης πορτών
- Ράμπες φορτοεκφόρτωσης
- Φυσούνες
- Πτυσσόμενες πόρτες
- Πόρτες υψηλής ταχύτητας
- Loadhouses

Η εταιρεία **ASSA ABLOY Entrance Systems AB**
Lodjurgatan 10
SE-261 44 Landskrona
Sweden

δηλώνει υπό την αποκλειστική της ευθύνη ότι ο τύπος εξοπλισμού:
SL500, SL500 T, SL500 SL, SL510, SL520, SL500 ADS, SL500 T ADS, SL500 SL ADS, SL510 ADS, SL520 ADS. With or without emergency unit

συμμορφώνεται με τις εξής οδηγίες:

2014/30/EU ElectroMagnetic Compatibility Directive (EMCD)
2006/42/EC Machinery Directive (MD)
2011/65/EU on the restriction of the use of certain hazardous substances in electrical and electronic equipment with the applicable amendments (RoHS)
2014/53/EU Radio Equipment Directive (RED)

Εναρμονισμένα ευρωπαϊκά πρότυπα που έχουν εφαρμοστεί:

EN 61000-6-2:2005	EN 61000-6-3:2007+A1:2011	EN ISO 13849-1:2015
EN 16005:2012/AC:2015	EN 60335-2-103:2015	EN 300 328 V 2.1.1
	EN 60335-1:2012/AC:2014+A11:2014+A13:2017	
	+A1:2019+A14:2019+A2:2019	

Άλλα πρότυπα ή τεχνικές προδιαγραφές που έχουν εφαρμοστεί:

FCC 47 CFR Part 15 B + Part 15C	UL 325	IEC 60335-2-103 ed.2 1:2011
IEC 60335-1 ed. 5:2010	DIN 18650-1/-2:2010	AutSchR:1997
EN 301 489-1 V 2.2.0	EN 301 489-1 V 2.2.0	

Το πιστοποιητικό εκδόθηκε από διαπιστευμένο ή αρμόδιο όργανο (για την πλήρη διεύθυνσή του μπορείτε να επικοινωνήσετε με την εταιρεία ASSA ABLOY Entrance Systems AB) όσον αφορά τον εξοπλισμό:

B.01999/19	UL File E47833
B 050829 0049	SC1319-13

Η διαδικασία κατασκευής διασφαλίζει τη συμμόρφωση του εξοπλισμού με τον τεχνικό φάκελο. Η διαδικασία κατασκευής αξιολογείται τακτικά από 3ο φορέα.

Η σήμανση CE εφαρμόστηκε για πρώτη φορά στις 2013-10-10.

Σύνταξη τεχνικού φακέλου:

Anders Forslind
ASSA ABLOY Entrance Systems AB
Lodjurgatan 10
SE-261 44 Landskrona
Sweden

Τόπος Ferahltoft	Ημερομηνία 2021-11-19	Υπογραφή Mats Nordén	Θέση Head of Product Development Product Area Door Automation
---------------------	--------------------------	-------------------------	---



Η εταιρεία **ASSA ABLOY Entrance Systems AB**
Lodjursgatan 10
SE-261 44 Landskrona
Sweden

δηλώνει υπό την αποκλειστική της ευθύνη ότι ο τύπος εξοπλισμού:
SL521 and SL521 ADS

συμμορφώνεται με τις εξής οδηγίες:

2014/30/EU ElectroMagnetic Compatibility Directive (EMCD)

2006/42/EC Machinery Directive (MD)

2011/65/EU on the restriction of the use of certain hazardous substances in electrical and electronic equipment with the applicable amendments (RoHS)

2014/53/EU Radio Equipment Directive (RED)

Εναρμονισμένα ευρωπαϊκά πρότυπα που έχουν εφαρμοστεί:

EN 61000-6-2:2005

EN 61000-6-3:2007+A1:2011

EN ISO 13849-1:2015

EN 16005:2012/AC:2015

EN 60335-2-103:2015

EN 300 328 V 2.1.1

EN 60335-

1:2012/AC:2014+A11:2014+A13:2017

+A1:2019+A14:2019+A2:2019

Άλλα πρότυπα ή τεχνικές προδιαγραφές που έχουν εφαρμοστεί:

FCC 47 CFR Part 15 B + Part 15C

UL 325

IEC 60335-2-103 ed.2 1:2011

IEC 60335-1 ed. 5:2010

DIN 18650-1/-2:2010

AutSchR:1997

EN 301 489-1 V 2.2.0

EN 301 489-1 V 2.2.0

Το πιστοποιητικό εκδόθηκε από διαπιστευμένο ή αρμόδιο όργανο (για την πλήρη διεύθυνσή του μπορείτε να επικοινωνήσετε με την εταιρεία ASSA ABLOY Entrance Systems AB) όσον αφορά τον εξοπλισμό:
B 058029 0048

Η διαδικασία κατασκευής διασφαλίζει τη συμμόρφωση του εξοπλισμού με τον τεχνικό φάκελο. Η διαδικασία κατασκευής αξιολογείται τακτικά από 3ο φορέα.

Η σήμανση CE εφαρμόστηκε για πρώτη φορά στις 2020-11-01.

Σύνταξη τεχνικού φακέλου:

Anders Forslind

ASSA ABLOY Entrance Systems AB

Lodjursgatan 10

SE-261 44 Landskrona

Sweden

Τόπος
Ferahltorf

Ημερομηνία
2021-11-19

Υπογραφή
Mats Nordén



Θέση
Head of Product Development Product Area
Door Automation

Η ASSA ABLOY Entrance Systems είναι κορυφαίος προμηθευτής λύσεων αυτοματοποίησης εισόδων για αποτελεσματική ροή διέλευσης αγαθών και ανθρώπων. Συνεχίζουμε τη μακρόχρονη επιτυχημένη πορεία των προϊόντων Besam, Crawford, Albany και Megadoor προσφέροντας τις λύσεις μας με την ονομασία ASSA ABLOY. Παρέχουμε τα προϊόντα και τις υπηρεσίες μας με αποκλειστικό σκοπό την ικανοποίηση των αναγκών των τελικών πελατών μας για ασφαλείς, σίγουρες, εξυπηρετικές και βιώσιμες εργασίες. Η ASSA ABLOY Entrance Systems αποτελεί τμήμα της ASSA ABLOY.

assaabloyentrance.com



ASSA ABLOY Entrance Systems

Τηλ.: +46 10 47 47 060
export.aaes@assaabloy.com
assaabloyentrance.com

Rennihurðastýring ASSA ABLOY SL500, SL510, SL520, SL521

Notendahandbók Upprunalegar leiðbeiningar

IS





EFNISYFIRLITY - Upprunalegar leiðbeiningar

Framsetning á athugasemdum og viðvörðunarskiltum	176
VIÐVÖRUN: Mikilvægar öryggisleiðbeiningar. Það er mikilvægt fyrir öryggi fólks að þessum leiðbeiningum sé fylgt. Geymdu þessar leiðbeiningar.	176
Til hamingju með nýju sjálfvirku dyrnar!	178
Truflun á móttöku rafeindabúnaðar	178
Umhverfiskröfur	178
Skaðsemisábyrgð	178
Ábyrgð	178
Þjónusta	179
Ætluð notkun	179
Tæknilegar upplýsingar	180
Hvernig ASSA ABLOY SL500, ASSA ABLOY SL510, ASSA ABLOY SL520 og ASSA ABLOY SL521 virka	180
Læsing	180
Aflæsing	180
ASSA ABLOY Sliding Door Manager	181
Hamveljarar stýringar	182
Innbyggt öryggi	186
Öryggiskerfi með viðverunemum	186
Tæknilega háþróaðir nemar	188
Öryggiskerfi með ljósnemum	191
Undankoma í neyð	192
Reglulegt öryggiseftirlit	193
Öryggisbúnaður	196
Almennur búnaður	196
Bilanaleit	199
Þjónusta/viðhald	200
Aðrar vörur frá ASSA ABLOY Entrance Systems	200
Samræmisyfirlýsing	202



Framsetning á athugasemdum og viðvörunarskiltum

Ýmis ták og textar eru notuð í þessari handbók til að auðvelda skilning og auðkenningu.

Athugið: Þegar þú sérð Ath! inniheldur hún gagnleg ráð og upplýsingar til að tryggja rétta og samhæfða notkun á kerfinu.
 Hugsanlegt hættuástand sem getur leitt til annaðhvort minniháttar eða alvarlegra meiðsla eða dauða og valdið annaðhvort minniháttar eða verulegu eignatjóni.
 Hugsanlegt hættuástand sem gæti leitt til hættu á raflosti og valdið alvarlegum meiðslum eða dauða.

VIÐVÖRUN: Mikilvægar öryggisleiðbeiningar. Það er mikilvægt fyrir öryggi fólks að þessum leiðbeiningum sé fylgt. Geymdu þessar leiðbeiningar.



- Ef ekki er farið eftir upplýsingum í þessari handbók getur það leitt til líkamstjóns eða skemmda á búnaði.
- Til að draga úr hættu á meiðslum á fólki skal aðeins nota þessa stýringu með minni hurðum.
- Aflgjafinn skal settur upp með vörn og alskauta afltofi með einangrunargetu í flokki III skal settur upp í samræmi við staðbundnar reglur.
- Skoðaðu uppsetninguna oft með tilliti til ójafnvægis þar sem við á og merkja um slit eða skemmdir á snúrum, gormum og festingum. Notist ekki ef viðgerð eða aðlögun er nauðsynleg.
- Ekki skal nota búnaðinn ef viðgerð eða stilling er nauðsynleg.

- VIÐVÖRUN: Drifið skal aftengt frá rafmagni við hreinsun, viðhald og þegar skipt er um íhluti.
- Stýringin getur verið notuð af börnum yfir 8 ára aldri ef þeim hefur verið leiðbeint af manneskju sem ber ábyrgð á öryggi þeirra varðandi örugga notkun á búnaðinum og skilning á meðfylgjandi hættum.
- Stýringin getur verið notuð af börnum undir 8 ára aldri ef þau eru undir eftirliti manneskju sem ber ábyrgð á öryggi þeirra.
- Stýringin getur verið notuð af fólki með skerta líkamlega, andlega eða skynfærni ef þeim hefur verið leiðbeint af manneskju sem ber ábyrgð á öryggi þeirra varðandi örugga notkun á búnaðinum og skilning á meðfylgjandi hættum.
- Börn skulu ekki sjá um þrif og notendaviðhald.
- Ekki leyfa börnum eða nokkrum öðrum að klifra upp á eða leika sér með dyrnar eða fastar/fjarstýringar.
- Hægt er að stjórna dyrunum sjálfkrafa með nema eða handvirkt með virkjum.
- Hlauptu ekki í gegnum dyr sem eru að lokast.
- Þessi búnaður kann að innihalda rafhlöður sem aðeins faglærðir einstaklingar mega skipta um.
 - Fjarlægja verður rafhlöðuna úr búnaðinum áður en honum er fargað
 - Aftengja verður búnaðinn frá rafmagni þegar rafhlaðan er fjarlægð.
 - Farga skal rafhlöðunni á öruggan hátt.
- Gakktu úr skugga um að stýringar sem hægt er að stilla á læsta stöðu séu aðeins virkjaðar þegar engir aðrir eru í herberginu.

Til hamingju með nýju sjálfvirku dyrnar!

ASSA ABLOY Entrance Systems AB hefur þróað sjálfvirkar dyr í yfir 50 ár. Nýjasta tækni og vandlega prófuð efni og íhlutir veita þér framúrskarandi vöru.

Eins og með allar aðrar tæknilegar vörur þurfa sjálfvirku dyrnar reglulegt viðhald og þjónustu. Það er mikilvægt að þú þekkir sjálfvirku dyrnar (kerfið) og að þú gerir þér grein fyrir mikilvægi þess að viðhalda þeim í samræmi við viðeigandi öryggisstaðla.

Viðurkenndur fulltrúi ASSA ABLOY Entrance Systems þekkir þessa staðla, ásamt viðeigandi staðarkóðum og ASSA ABLOY Entrance Systems ráðleggingum um afldrifnar minni dyr. Þjónusta og lagfæringar sem er framkvæmd af viðurkenndum fulltrúa ASSA ABLOY Entrance Systems mun tryggja örugga og rétta notkun sjálfvirku dyraeiningarinnar.

Truflun á móttöku rafeindabúnaðar

Búnaðurinn getur myndað og notað útvarpsbylgjutíðni og ef hann er ekki settur upp og notaður á réttan hátt getur hann valdið truflunum á útvarpi, sjónvarpsmóttöku eða öðrum útvarpsbylgjum. Ef annar búnaður er ekki að fullu í samræmi við ónæmiskröfur geta truflanir orðið.

Engin trygging er fyrir því að truflun eigi sér stað í tiltekinni uppsetningu. Ef þessi búnaður veldur truflunum á móttöku útvarps eða sjónvarps, sem hægt er að ákvarða með því að slökkva og kveikja á búnaðinum, er notandinn hvattur til að reyna að leiðrétta truflunina með einni eða fleiri af eftirfarandi ráðstöfunum:

- Stilltu móttökulofnetið aftur.
- Flyttu móttakarann með tilliti til búnaðarins.
- Færðu móttakarann frá tækinu.
- Tengdu móttakarann í aðra innstungu þannig að búnaður og móttakari séu á ólíkum greinum rafrása.
- Gakktu úr skugga um að varnarjarðtenging (PE) sé tengd.

Ef þörf krefur ætti notandinn að hafa samband við söluaðila eða reyndan rafeindatæknimann til að fá frekari tillögur.

Umhverfiskröfur

ASSA ABLOY Entrance Systems vörur eru búnar rafeindatækni og geta einnig verið búnar rafhlöðum sem innihalda efni sem eru hættuleg umhverfinu. Aftengdu rafmagnið áður en þú fjarlægir rafeindatækni og rafhlöðu og passaðu að fargað sé á réttan hátt samkvæmt staðbundnum reglum (hvernig og hvar) eins og gert var með umbúðirnar.

Skaðsemisábyrgð

Samkvæmt reglum er eftirfarandi á ábyrgð eiganda eða umsjónarmanns búnaðarins

- að búnaðurinn starfi rétt, þannig að hann veiti nægilega vernd með tilliti til öryggis og heilsu
- að búnaðurinn sé starfræktur og viðhaldið reglulega, skoðaður og þjónustaður af einhverjum sem hefur skjalfesta hæfni í búnaðinum og í gildandi reglugerðum
- að meðfylgjandi fylgiskjölin „Þjónustubók“ og „Samþykkisprófun og áhættumat svæðis“ (PRA-0005) séu aðgengileg fyrir viðhalds- og þjónustuskýrslur
- að skoðun nái til aðgerðar neyðaropnunar (þegar við á)
- að lokunarkrafturinn sé viðeigandi fyrir hurðarstærð á eldvarnaryrakerfum (þegar við á).

Ábyrgð

ASSA ABLOY Entrance Systems ábyrgist að vörur sínar séu lausar við galla í efni og framleiðslu við fyrirhugaða notkun og þjónustu í 12 mánaða ábyrgðartíma, frá afhendingu. Þessi ábyrgð nær aðeins til upprunalegs kaupanda búnaðarins.

ASSA ABLOY Entrance Systems ábyrgist að hugbúnaðurinn starfi verulega í samræmi við hagnýtar lýsingar hans og að hann hafi verið tekinn upp á ógallaða miðla.

ASSA ABLOY Entrance Systems-ábyrgðin gildir ekki um

- Að hugbúnaðurinn verði villulaus eða virki án truflunar
- Almenn slit á kerfinu
- Öryggi, einnota rafhlöður og glerskemmdir
- Kerfisfrávik af völdum annars uppsetningaraðila en ASSA ABLOY Entrance Systems
- Kerfi sem hefur verið breytt eða skemmst vegna skemmdarverka eða misnotkunar
- Kerfi sem hefur verið útbúið aukalega með íhlutum og/eða varahlutum sem eru af öðrum vörumerkjum en ASSA ABLOY Entrance Systems
- Óþarfa heimsóknir vegna lélegra samskipta við viðskiptavinum (hurðir virka þegar tæknimaður okkar kemur, endurstillinga, stöðvun rafmagns)
- Aðlögun (lokunar- og opunarhraði og einnig ratsjargreiningarvið) vegna beiðna viðskiptavina (að undanskilinni aðgerðaraðlögun sem talið er að skapað geti hættu)
- Vatnsskemmdir
- Slæm veðurskilyrði
- Sérhver skaði sem orsakast, beint eða óbeint, af aðstæðum sem eru ekki undir stjórn viðkomandi fyrirtækis innan ASSA ABLOY Entrance Systems, eins og iðnaðardeilur, eldur, náttúruhamfarir, stríð, umfangsmikil virkjun á hernaði, uppreisn, haldlagning, eignaupptaka, viðskiptahöft, takmarkanir á valdbeitingu og gallar eða tafir á afhendingu undirverktaka af völdum slíkra aðstæðna

Vinsamlegast athugaðu:

- Vanefndir á ráðleggingum framleiðenda um umönnun og viðhald kunna að ógilda ábyrgðina.
- Viðurkenndir endursöluaðilar ASSA ABLOY Entrance Systems skulu eingöngu veita þessa ábyrgð til endanotenda, en hafa ekki heimild til að veita meiri eða aðra ábyrgð fyrir hönd ASSA ABLOY Entrance Systems.
- Þjónustusamningur með ASSA ABLOY Entrance Systems mun hjálpa til við að tryggja aðgengi að fullstarfhæfu kerfi og hefur forgang við útkall og lágmarkar þannig þann tíma sem búnaðurinn er ónothæfur.

Þjónusta

Skoðun skal fara fram reglulega af þjálfuðum og hæfum einstaklingi. Tíðni þessara skoðana ætti að vera í samræmi við innlendar reglugerðir (eða samkvæmt iðnaðarstaðli ef engar innlendar reglugerðir eru til staðar). Þetta er sérstaklega mikilvægt þegar uppsetningin varðar eldvarnardyri eða dyr með neyðaröppun. Til að lengja líftíma fjárfestingarinnar og tryggja örugga og áreiðanlega notkun dyranna mælum við með að minnsta kosti 2 heimsóknum á ári eða oftar, allt eftir notkun og vinnsluskilyrðum. Einnig verður að huga að umhverfisþáttum.

Þar sem inngangar þínir eru hluti af viðskiptastreyminu er full ástæða til að láta þá virka vel. ASSA ABLOY Entrance Systems býður þér þekkingu á viðhaldi og nútímavæðingu sem hægt er að treysta á. Viðhaldsáætlanir okkar og þjónusta til nútímavæðingar fyrir sjálfvirkni innganga er studd af víðtækri sérþekkingu fyrir allar gerðir minni og iðnaðardýra- og bryggjukerfa, óháð vörumerki. Þér til aðstoðar er teymi sérhæfðra tæknimanna sem hafa áratuga reynslu af viðhaldi, þjónustu og hafa skilað ánægðum viðskiptavinum.

Ætluð notkun

Stýringar eru sjálfvirkar rennihurðastýringar sem eru þróaðar til að auðvelda inngang að byggingum og innan bygginga með rennihurðum.

Dyrnar er hannaðar til að bjóða upp á stöðuga notkun, mikið öryggi og hámarkslíftíma. Kerfið er sjálfstíllt að áhrifum af eðlilegum breytingum á veðurskilyrðum og minni háttar núningsbreytingum sem verða t.d. af ryki og óhreinindum.

Ekki er hægt að kvarða stýringuna til notkunar á undankomuleið. Fyrir lista yfir tilskipanir og staðla sem stýring fylgir í skal sjá yfirlýsingu um samræmi. Sjá [Neyðarrafseining](#) á síðu 197, [Vélræn neyðareining \(MEU\)](#) á síðu 196, [Tengiboxeining PSB](#) á síðu 197. Það er til notkunar innandyra þar sem það hentar nánast öllum gerðum ytri og innri rennihurða.

Vegna uppsetningar og viðhalds skal sjá Uppsetningar- og Þjónustuhandbók 1009203 (ASSA ABLOY SL500), 1013523 (ASSA ABLOY SL510), 1011076 (ASSA ABLOY SL520), 1020148 (ASSA ABLOY SL521) eða 1016068 (ASSA ABLOY M SL).

Geymdu þessar leiðbeiningar til síðari notkunar.

Tæknilegar upplýsingar

Framleiðandi:	ASSA ABLOY Entrance Systems AB
Heimilisfang:	Lodjurgatan 10, SE-261 44 Landskrona, Sweden
Gerð:	Sliding Door Operator ASSA ABLOY SL500, ASSA ABLOY SL510, ASSA ABLOY SL520 og ASSA ABLOY SL521
Aflgjafi:	100 V AC -10% til 240 V AC +10%, 50/60 Hz, öryggi 10 AT
Orkunotkun:	Hám. 250 W
Verndargráða:	IP20
Hljóðþrýstingur:	$L_{pa} \leq 70 \text{ dB}(A)$
Samþykki:	Samþykki þriðja aðila frá rótgrónum vottunarstofnunum sem gilda um öryggi við notkun, sjá samræmisyfirlýsingu.

Hvernig ASSA ABLOY SL500, ASSA ABLOY SL510, ASSA ABLOY SL520 og ASSA ABLOY SL521 virka

Stýringarnar virka á rafvélrænan hátt.

Mótorinn, stjórneiningin, skiptingin - og valfrjáls neyðareining og rafvélrænn læsingarbúnaður - eru allir settir saman í burðarbita með samþættri hlíf. Mótorinn og girkassinn flytja hreyfingu á hurðarblöðin með tannreim. Hurðablaðið er fest á millistykki fyrir hurð/sleða og er hengt á rennibraut. Stýringin neðst er gerð með gólfstýringu (Full Break-Out) eða hliðarplötustýringu (Fixed Sidelites). Þegar OPNUNARBOÐ berast til stjórneiningar ræsist mótorinn og flytur hreyfingu í hurðarblöðin, sem hreyfast í opna stöðu.

Lokun hefst þegar engin OPNUNARBOÐ berast og TÍMALENGD OPNUNAR er liðin.

Notandi stýringar getur valið fimm ólíkar stillingar stýringar ef hamveljarinn er uppsettur. Sjá [Hamveljarar stýringar](#) á síðu 182.

Læsing

Dyr sem notaðar eru til undankomu í neyð í byggingum eins og sjúkrahúsum og hjúkrunarheimilum kunna að vera ólæstar eða settar í hamvalið OFF ham. Í öðrum byggingum kunna neyðardyrnar að vera læstar eða settar í haminn OFF þegar búið er að festa þær og tryggja að allir hafi yfirgefið bygginguna.

Aflæsing

Aflæstu öllum vélrænum lásnum áður en stýringin er virkjuð.

ASSA ABLOY Sliding Door Manager

Ef stýringin er búin OMS BLE er hægt að breyta vali á ham með snjallsímaforritinu **ASSA ABLOY Sliding Door Manager**.

Uppsetning á forritinu

- Sæktu forritið **ASSA ABLOY Sliding Door Manager** á **App Store** eða **Google Play**. Passaðu að hafa með virðisskjalið handhægt.
- Ýttu á hnappinn „+ Add Door“ í forritinu og fylgdu leiðsagnarforriti um uppsetningu dyranna. Leiðsagnarforrit um uppsetningu leiðbeinir þér um hvernig para skuli snjallsímamann við dyrnar.

Athugið: Þú verður að vera innan 10 metra frá dyrunum til að geta parað.

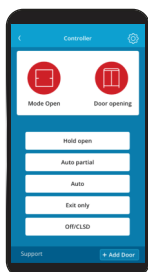

VALUE DOCUMENT	
1	2
3	4
5	

Follow these steps in the app, when the *Door setup wizard* prompts to enter the Initialization Pin:

a) Press and hold the **Confirm** button until the BLE led starts flashing.

b) Enter the Initialization Pin on the OMS, and press the **Confirm** button on the OMS after each digit.

Door name:

Serial: xxxxxxxxxx

Init PIN: xxxxxxxxxx

QR code

IS

Hamveljarar stýringar

Dyraaðgerðirnar eru stilltar með ólíkum hamveljum stýringar.

Hamveljari stýringar er í boði með 5 stöðum (plús RESET).

Lykillinn á hamveljum PSK-6U, OMS Standard og OMS BLE verður alltaf að vera fjarlægður á neyðardyrum þegar breytt hefur verið um stillingar.

OMS Standard og OMS BLE - hamir

Hægt er að ná hömunum OPEN, AUTO PARTIAL, AUTO, EXIT og OFF.





Tákn	Texti	Hamur
	OPNAR	Dyrnar eru varanlega opnar. Hægt er að færa hurðina handvirk, t.d. vegna gluggabvottar. Allar virkjunareiningar nema neyðarhnappurinn (ef hann er uppsettur) eru aftengdar.
	AUTO PARTIAL	Umferð í báðar áttir, AUTO PARTIAL er náð. Hægt er að opna dyrnar að hluta til með innri og ytri virkjunareiningum og með lykilorfa (ef hann er uppsettur). Dyrnar opnast að fullu með neyðarhnappi (ef hann er uppsettur).
	AUTO	Umferð í báðar áttir, venjuleg notkun dyranna. Hægt er að opna dyrnar að fullu með innri og ytri virkjunareiningum og með lykilorfa/neyðarhnappi (ef hann er uppsettur).
	EXIT (ONE WAY)	Aðeins umferð í aðra áttina innan úr byggingu. Dyrnar eru vanalega læstar ef rafvélrænn lás hefur verið settur upp. Aðeins er hægt að opna dyrnar með innri virkjunareiningu eða með lykilorfa/neyðarhnappi (ef hann er uppsettur).
	OFF/CLOSED	Dyrnar eru lokaðar og læstar (ef rafvélrænn lás er uppsettur). Á flóttaleið má aðeins stilla á OFF-haminn þegar það er tryggt að allir hafi yfirgefið bygginguna. Ekki er hægt að opna dyrnar með innri og ytri virkjunareiningum. Hægt er að opna dyrnar að hluta til með lykilorfa (ef hann er uppsettur). Hægt er að opna dyrnar að fullu með neyðarhnappi (ef hann er uppsettur). Þegar SLÖKKT er á hamveljaranum getur OFF-hnappurinn sent lykilorð. Lykilboðin munu opna dyrnar í hlutfallslega opna stöðu. OFF-hnappurinn virkar á 3 ólíka vegu, eftir því hvernig hann er kvarðaður. <ol style="list-style-type: none"> Ekki er hægt að senda lykilorð. Alltaf er hægt að senda lykilorð með því að ýta á OFF-hnappinn í 2 sekúndur. Fyrst verður að aflæsa hamveljara, síðan er hægt að senda lykilorð með því að ýta á OFF-hnappinn í 2 sekúndur.
	RESET	Þegar ýtt er snögg á hnappinn (sett í gatið sem er aðgengilegt neðan á einingunni) með oddmjóum hlut mun dyrastýringin koma á RESET-virkni með kerfisprófi. Hurðin mun fara aftur í lokaða stöðu (ef hún er ekki í hamvali stýringar OPNA eða eff villa er til staðar) og er þá tilbúin fyrir venjulega notkun. Ef stýringin er búin neyðareiningu fyrir flóttaleið prófar stýringin neyðareininguna með því að opna með raffhlöðuni þegar dyrnar hafa lokast á lágum hraða (ef val á stýringarham er ekki OPEN eða OFF).

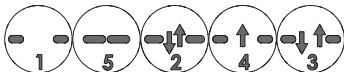

Athugið: Ef krafa er gerð um vaktaða neyðareiningu er prófun á neyðareiningunni framkvæmd þegar hamveljaravirkni stýringar er stillt úr OFF eða OPEN í einhvern annan stýringarham.

OMS Standard og OMS BLE - Aðgangskóðar og lýsing á blikkandi ljósum



Kóðar	
Hægt er að nota einn af fjórum aðgangskóðum.	
1	Enginn aðgangskóði.
2	Aðgangi er náð með því að ýta á einhvern hnapp hamveljara í 2 sekúndur. Þegar búíð er að aflæsa verður áfram ólæst ef ekki hefur verið ýtt á neinn hnapp í 5 sekúndur. Hægt er að velja aðgangskóða þar sem aðgangi er náð með því að ýta snögg á hnappana í rétttri röð. Skrá verður allan kóðann innan 10 sekúndna. Sjálfgefinn aðgangskóði er 
3	Þegar einingunni er aflæst læsist hún aftur 15 sekúndum eftir að aðgangskóðinn er sleginn inn. Við val á nýjum ham verður að staðfesta hann með því að ýta á  , eftir það verður hamveljara læst. Athugið: Viðurkenndur tækniamaður getur breytt aðgangskóðanum.
4	Veittu aðgang með innri/innbyggðum lykli. Þegar einingunni hefur verið aflæst mun hún læsast 15 sekúndum eftir að lykillinn er virkjaður. Við val á nýjum ham verður að staðfesta hann með því að ýta á  , eftir það verður hamveljara læst.
Ólíkir stýrihamir eru valdir með því að ýta á viðkomandi tákn. Þegar hamur er valinn verður táknið blátt.	

Blikkandi ljós	
Rautt	Blikkandi rautt ljós gefur til kynna að villa sé í stýringunni. Ef villan er ennþá eftir ENDURSTILLINGU er þörf á þjónustu.
Blárautt	Blikkandi blárautt ljós gefur til kynna stöðu eða aðstæður sem eigandi getur lagað, t.d. að flóttadyr séu opnar.
Gult	Blikkandi gult ljós gefur til kynna að þörf sé á viðhaldi.
Grænt	<ul style="list-style-type: none"> Grænt ljós blikkar í hvert skipti sem ýtt er á hnapp þegar aðgangskóði er sleginn inn. Þegar réttur aðgangskóði er skráðu lýsir græna led-ljósið stöðugt. Grænt ljós blikkar fjórum sinnum á sekúndu þegar nýr stýrihamur hefur verið valinn en ekki enn staðfestur.

Bluetooth LED (fyrir OMS BLE)	
Ekkert ljós 	Bluetooth er óvirkt
Kveikt 	Bluetooth er virkt
Blikkandi ljós 	OMS BLE-einingin er að þarast við forritið ASSA ABLOY Sliding Door Manager

OMS Basic og PSK-6U - hamir

Hægt er að ná hömunum OPEN, AUTO PARTIAL, AUTO, EXIT og OFF.



Tákn	Texti	Hamur
	OPNAR	Dyrnar eru varanlega opnar. Hægt er að færa hurðina handvirkt, t.d. vegna gluggabvottar. Allar virkjunareiningar nema neyðarhnappurinn (ef hann er uppsettur) eru aftengdar.
	AUTO PARTIAL	Umferð í báðar áttir, AUTO PARTIAL er náð. Hægt er að opna dyrnar að hluta til með innri og ytri virkjunareiningum og með lykilorfa (ef hann er uppsettur). Dyrnar opnast að fullu með neyðarhnappi (ef hann er uppsettur).
	AUTO	Umferð í báðar áttir, venjuleg notkun dyranna. Hægt er að opna dyrnar að fullu með innri og ytri virkjunareiningum og með lykilorfa/neyðarhnappi (ef hann er uppsettur).
	EXIT (ONE WAY)	Aðeins umferð í aðra áttina innan úr byggingu. Dyrnar eru vanalega læstar ef rafvélrænn lás hefur verið settur upp. Aðeins er hægt að opna dyrnar með innri virkjunareiningu eða með lykilorfa/neyðarhnappi (ef hann er uppsettur).
	SLÖKKT	Dyrnar eru lokaðar og læsast (ef rafvélrænn lás er uppsettur). Þessi aðgerð er aðeins notuð á neyðardyr þegar búíð er að tryggja að allir hafi yfirgefið bygginguna. Ekki er hægt að opna dyrnar með innri og ytri virkjunareiningum. Hægt er að hálfopna dyrnar með lykilorfa (ef hann er uppsettur). Hægt er að opna dyrnar að fullu með neyðarhnappi (ef hann er uppsettur). OMS Basic: Þegar SLÖKKT er á hamveljaranum getur niðurörvarhnappurinn sent lykilorð. Lykilboðin munu opna dyrnar í hlutfallslega opna stöðu. Niðurörvarhnappurinn virkar á 3 ólíka vegu, eftir því hvernig hann er kvarðaður. 1 Ekki er hægt að senda lykilorð. 2 Alltaf er hægt að senda lykilorð með því að ýta á niðurörvarhnappinn í 2 sekúndur. 3 Fyrst verður að aflæsa hamveljara, síðan er hægt að senda lykilorð með því að ýta á niðurörvarhnappinn í 2 sekúndur.
	RESET	Þegar stutt er snögg á hnappinn neðst í hægra horninu á hamveljara stýringar með oddmjóum hlut ENDURSTILLIST stýringin. Stýringin ræstist aftur, dyrnar snúa aftur í lokaða stöðu á lágum hraða (ef val á stýringarham er ekki OPEN). Ef stýringin er búin neyðareiningu fyrir flóttaleið prófar stýringin neyðareininguna með því að opna með raffhlöðuni þegar dyrnar hafa lokast á lágum hraða (ef val á stýringarham er ekki OPEN eða OFF).
	RESET	Snúðu lyklinum réttisælis í stöðuna „R“ (klukkan sex) og settu oddmjóan hlut inn í litla gatið á hamveljara stýringar og ýttu snögg. Stýringin ENDURSTILLIST, snúðu lyklinum síðan andsælis til baka í umbeðna stillingu. Stýringin ræstist aftur, dyrnar snúa aftur í lokaða stöðu á lágum hraða (ef val á stýringarham er ekki OPEN). Ef stýringin er búin neyðareiningu prófar stýringin neyðareininguna með því opna með raffhlöðu eftir dyrnar hafa lokast á lágum hraða (ef val á stýringarham er ekki OPEN eða OFF). Athugið: Ekki er hægt að fjarlægja lykilin í stöðunni „R“.

IS

Athugið: Ef krafa er gerð um vaktaða neyðareiningu er prófun á neyðareiningunni framkvæmd þegar hamveljaravirkni stýringar er stillt úr OFF eða OPEN í einhvern annan stýringarham.

OMS Basic - Lýsing á aðgangskóðum og blikkandi ljósi

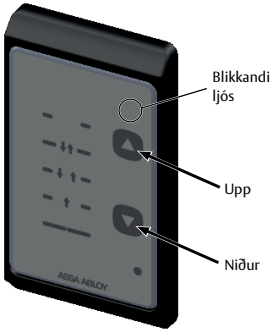

Kóðar	
Notaðir eru þrjú aðrir veljanlegir kóðar.	
1	Aðgengi er náð með því að ýta á örvatáknid sem bendir upp eða niður í 2 sekúndur.
2	Aðgangskóðinn næst með því að ýta snögg til skiptis á uppörina, síðan á niðurörina, aftur á niðurörina og á uppörina. Skrá verður allan kóðann innan 3 sekúndna.
3	Enginn aðgangskóði.
Ólíkir stýrihamir eru valdir með því að ýta á örvatáknin sem benda upp eða niður. Þegar ýtt er á hnapp heyrist hljóðmerki. Núverandi val er gefið til kynna með bláu ljósi til vinstri við virkniatáknid eða textann. Þegar ekki hefur verið ýtt á örvatákn í 5 sekúndur læsist aðgangurinn.	

Blikkandi ljós	
Rautt	<ul style="list-style-type: none"> Þegar rautt ljós blikkar gefur það til kynna að villa sé í hurðastýringu. Ef villan er ennþá eftir ENDURSTILLINGU er þörf á þjónustu. Þegar ytri lykill er tengdur og virkjaður lýsir gaumljósið á OMS Basic stöðugt rautt í 15 sekúndur og það verður hægt að breyta vali á ham.
Appelsínugult	Blikkandi appelsínugult ljós gefur til kynna stöðu eða aðstæður sem eigandi getur lagað, t.d. að flóttadyr séu opnar.
Gult	Blikkandi gult ljós gefur til kynna að þörf sé á viðhaldi.

Innbyggð öryggi

Til að tryggja örugga leið á milli dyra sem eru að lokast höfva dyrnar strax ef vart verður við hindrun. Síðan hefja þær aftur að hreyfast á lágum hraða til að athuga hvort hindrunin sé farin.

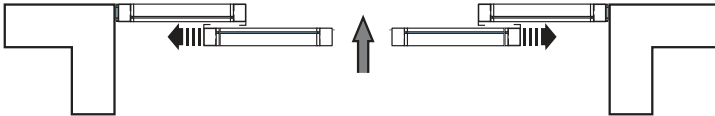

Ef vart verður við hindrun þegar dyrnar eru að opnast stöðvast þær strax og lokast síðan eftir svolitinn tíma.

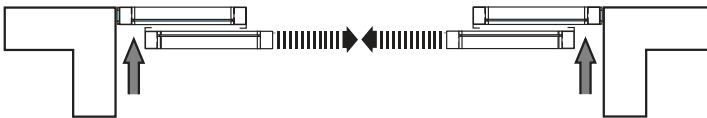

Öryggiskerfi með viðverunemum

Venjulega er öryggiskerfið með viðverunema sem eru settir upp fyrir ofan dyraopið. Viðverunemi greinir hlut í dyragættinni þegar dyrnar eru að lokast, dyrnar bakka tafarlaust. Dyrnar munu lokast þegar hluturinn er fjarlægður.

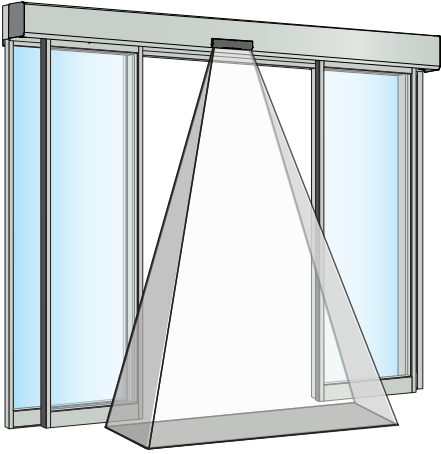

Tæknilega háþróaðir nemar

ASSA ABLOY Entrance Systems nemarnir hafa verið prófaðir og samþykktir af ASSA ABLOY Entrance Systems prófunaraðila til notkunar á sjálfvirkum rennihurðum ASSA ABLOY Entrance Systems. Þessi viðverunemar bæta enn fremur þá þegar háu hindrunargreiningu sem fæst með innbyggðri sjálfstýrðri takmörkun á álagskrafti. Vaktaðir nemar eru með innbyggða vöktun til villugreiningar.



Ef þú ert með vandamál sem þú getur ekki leyst úr skaltu slökkva á sjálfvirku dyrunum án tafar og hringja í þjónustufulltrúa ASSA ABLOY Entrance Systems þér til aðstoðar.

Athugun á innri og ytri samsettum hreyfi- og viðverugreiningarnemum

Samsettir nemar eru notaðir þegar þú vilt vera með bæði hreyfinema og viðverunema innbyggða í sömu einingu.

- 1 Gakktu í átt að hurðaropinum, hurðin á að byrja að opnast þegar þú ert um 1,5 metra frá dyrnum og hurðin á að stöðvast í opinni stöðu.
- 2 Þegar dyrnar hafa lokast skaltu endurtaka sömu aðferð frá hinni hlið dýraopsins.
- 3 Opnaðu dyrnar, stattu kyrr nálægt framhlið opins hurðarblaðsins vinstra megin í meira en 5 sek. Dyrnar skulu vera áfram opnar. Endurtaktu hægra megin.
- 4 Endurtaktu 3. þrep á hinni hlið dýraopsins.

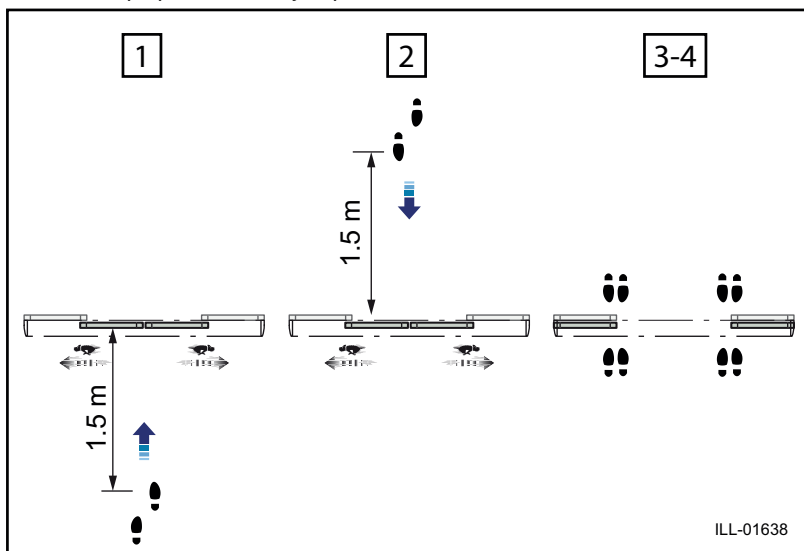

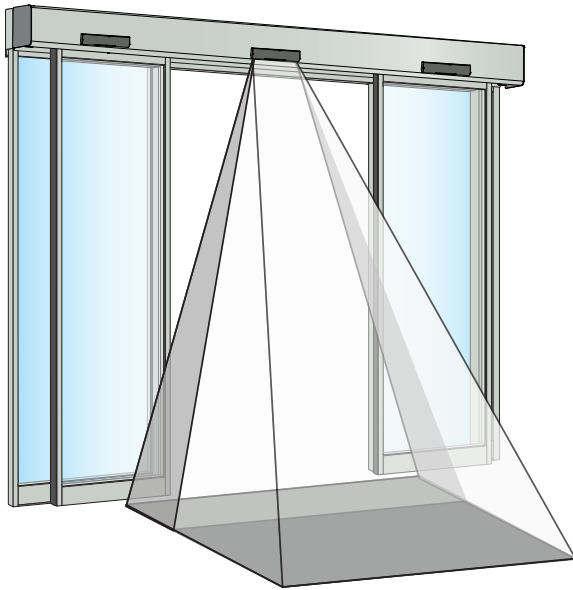

Athugun á hliðarviðverunemum

Hægt er að nota hliðarviðverunema fyrir til dæmis ef þörf er á meiri dyrahraða eða fyrir uppsetningu á hjúkrunarheimilum eða í leikskólum, til að verja notendur frá því að festast í dyrnum í opunarferli þeirra. Þegar nemi hliðarviðveru greinir hindrun stöðvast dyrastýringin ekki heldur hægja dyrahreyfinguna niður í öruggan hraða. Með þessum örugga hraða mun hurðin reyna að ýta hindruninni í burtu, til að tryggja að sá sem fer í gegnum dyrnar gangi ekki á hurðina.

Gakktu inn í greiningarsvið hliðarskynjarans á annarri hliðinni. Virkjaðu boðin á stýringunni, hurðin á ekki stöðvast heldur hægja niður í öruggan hraða meðan á opnun stendur.

Ef þú ert með tvískiptar (tvöfaldar) dyr þá þarf að endurtaka aðferðina hér að ofan á hinni hliðinni.

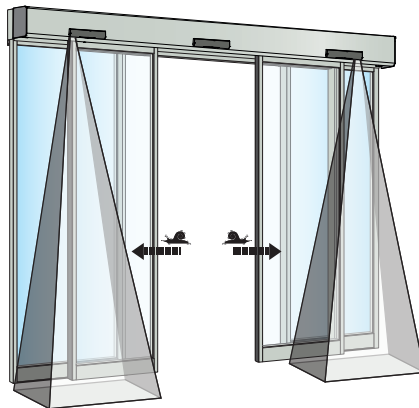

Öryggiskerfi með ljósnemum

Að öðrum kosti getur öryggiskerfið haft viðveruljósnema sem eru settir upp í dyraopinu. Ef hlutur sker innrauða----(ósýnilega)geislann á milli ljósnemaeninganna þegar dyrnar eru að lokast munu þær hörfa þegar í stað. Dyrnar munu lokast þegar hluturinn er fjarlægður.

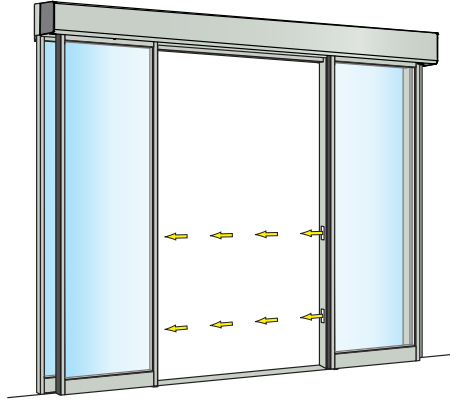

Undankoma í neyð

Hægt er að setja stýringuna upp með öðrum undankomueiningum til að tryggja örugga rýmingu á byggingunni.

Tengiboxeining PSB

Hurðarblöðin og hliðarþilinn opnast út á við þegar ákveðnum þrýstingi er beitt.

Einnig er hægt að nota flóttavirknina til að opna enn meira. Úr fullopinni stöðu er hægt að renna hurðarblöðunum handvirkt til hliðar, sem gerir kleift að flytja breiða hluti í gegnum opið, eða gera inngang verslunar aðlaðandi á blíðviðrisdögum.

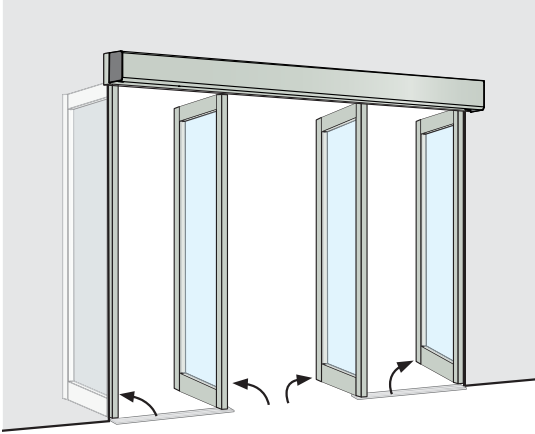

Vélræn neyðareining (MEU)

Teygjusúra er notuð til að opna dyrnar ef rafmagnsleysi verður. Þar til rafmagni er komið á aftur haldast dyrnar opnar. Síðan mun stýringin halda áfram með aðgerðina sem stillt er af hamveljaranum. Neyðareiningin er undir eftirliti stýrieiningarinnar. Vöktunarvilla þýðir að dyrnar opnast og haldast opnar þar til að villan hefur verið leyst.

Nánari upplýsingar [er að finna Almennur búnaður á bls. 196](#).

Neyðarflseining

Ef rafmagnið fer eru dyrnar opnaðar með endurhleðslurafhloðueiningu. Dyrnar haldast í þessari stöðu þar til rafmagni er komið aftur á. Síðan mun stýringin halda áfram með aðgerðina sem stillt er af hamveljaranum. Rafhlöðueiningin er vöktuð af stýrieiningunni. Vöktunarvilla er gefin til kynna með blikkandi rauðu LED-ljósi á aðgerðastillingarvalinu (OMS) og hurðin helst í opinni stöðu þar til villan er leyst.

Nánari upplýsingar [er að finna Almennur búnaður á bls. 196](#).

Einnig er hægt að nota neyðarflsvirknina til að loka dyrunum ef rafmagnið fer af. Slökkviliðið gerir þessa kröfu til að stöðva útbreiðslu elds eða reyks um bygginguna.

Reglulegt öryggiseftirlit

Til að hjálpa þér að uppfylla innlendir/alþjóðlegar kröfur og til að forðast bilanir og hættu á meiðslum höfum við lagt fram eftirfarandi gátlista.



Ekki skal nota stýringuna ef viðgerð eða stilling er nauðsynleg.



Aftengdu aflgjafa ¹² þegar þrif eða annað viðhald á að fara fram.

Dagleg aðgerð		Ef vandamál kemur upp
Virkjaðu stýringuna og athugaðu <i>sjónrænt</i> festingar og hugsanlegar skemmdir á <ul style="list-style-type: none"> • stýringu og hlíf ¹ • snúrum ² • hamveljurum stýringar ³ • dyr og gler (stöðugleika) ⁴ 		
Skoðaðu líka stýringuna og athugaðu <i>sjónrænt</i> vegna <ul style="list-style-type: none"> • ástands á dyrabéttum og veðurlistum ⁵ • ástands á gúmmí á gleri ⁶ • fingraverndar ⁷ • réttar virkni; að lokun sé hæg og snurðulaus • hindrunar á loftræstingu 		
Stilltu hamveljarann á OFF og athugaðu að stýringin og rafvélræni lásinn (ef hann er uppsettur) virki saman. Athugaðu einnig að lásinn ⁸ læsi dyrunum í raun og veru.		
Virkjaðu handvirkar virkjunareiningar ⁹ , ef þær eru til staðar, og gakktu að dyrunum. Athugaðu að dyrnar hafi opnast á viðeigandi hátt þegar þú fer um innganginn/útganginn. Haltu síðan áfram með sjálfvirkar virkjunareiningar ¹⁰ á sama hátt.		
Athugaðu öryggisnemana ¹¹ ef þeir eru til staðar. Sjá síðu 188 . Ef þú veist ekki hvaða gerð af nema þú ert með skaltu hafa samband við fulltrúa ASSA ABLOY Entrance Systems.		
Hurðir í flóttadyrum	Ef stýringin er búin flóttakerfi skal stilla hamveljarann í AUTO-ham. Ýttu dyrunum handvirk í undankomuáttina til að tryggja að ekkert komi í veg fyrir að dyrnar séu opnar. Dyrnar skulu stöðvast og það á að vera hægt að færa dyrnar handvirk. Að prófun lokinni skaltu koma dyrunum aftur í venjulegan notkunarstillingar.	
Eðlismyndir	Ef stýringin er búin sjálfvirku opnunarkerfi skaltu slökka á rafmagninu og hurðin ætti að opnast og haldast opin. Komdu aftur á rafmagnni og hurðin ætti að fara aftur í eðlilega notkun.	
Eðlismyndir	Leyfðu dyrunum að lokast eftir boð svo að tryggt sé að ekkert komi í veg fyrir að dyrnar lokist og opnast (ef reglur kveða á um það).	



= Griptu til viðeigandi ráðstafana.



= Hafðu samband við fulltrúa ASSA ABLOY Entrance Systems. Sjá síðustu bls. vegna upplýsinga um tengiliði.

VIRKNI OG SJÓNRÆN SKOÐUN

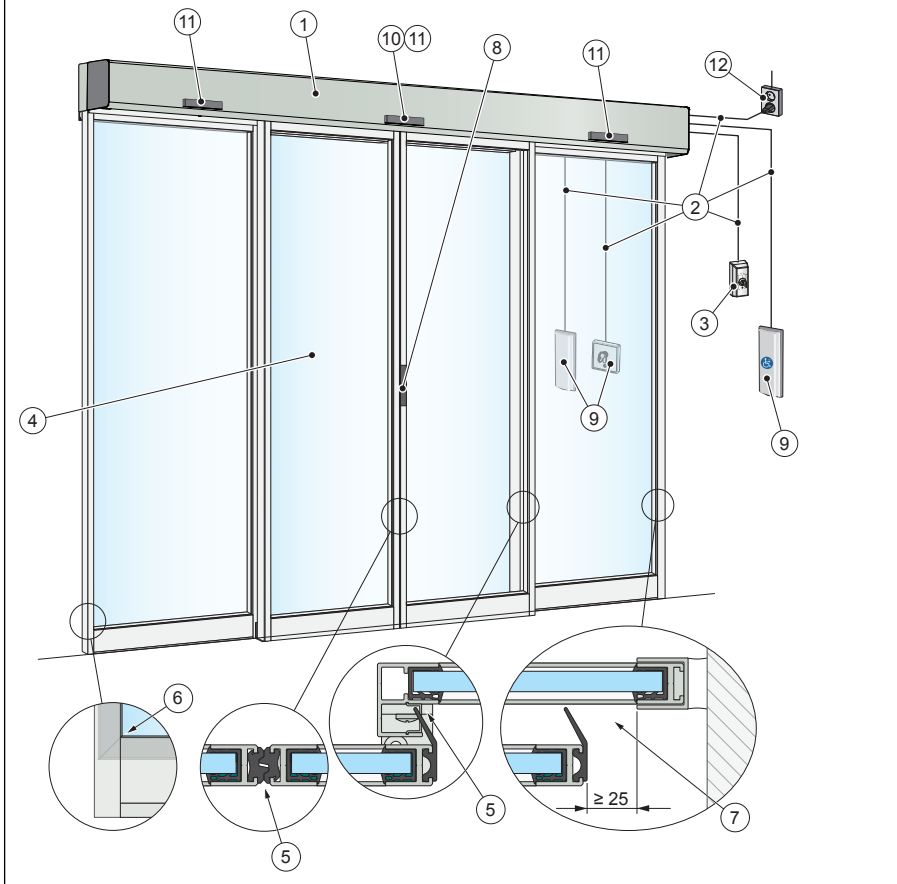

PRÍF

Nota má milt hreinsiefni. Til að viðhalda gæðum yfirborðsmeðferðarinnar ætti að þrifa yfirborðið á fjögurra mánaða fresti. Skjalfesta skal þrífni. Til að komi í veg fyrir skemmdir á sniðum þarf að ryksuga burstana/veðurlistana vikulega.

- Notaðu ekki lút (basa) á glugga, dyr eða snið. Bæði ál og gler eru viðkvæm fyrir bösum.
- Ekki skal þrifa með háþrýstvatni. Stýring, hamveljari og nemi kunna að vera skemmd og vatn gæti komist inn í sniðin.
- Ekki skal nota slípandi hreinsiefni.
- Ekki skrubba með efni eins og Scotch-brite, þar sem það mun valda vélrænum skemmdum.

MERKINGAR

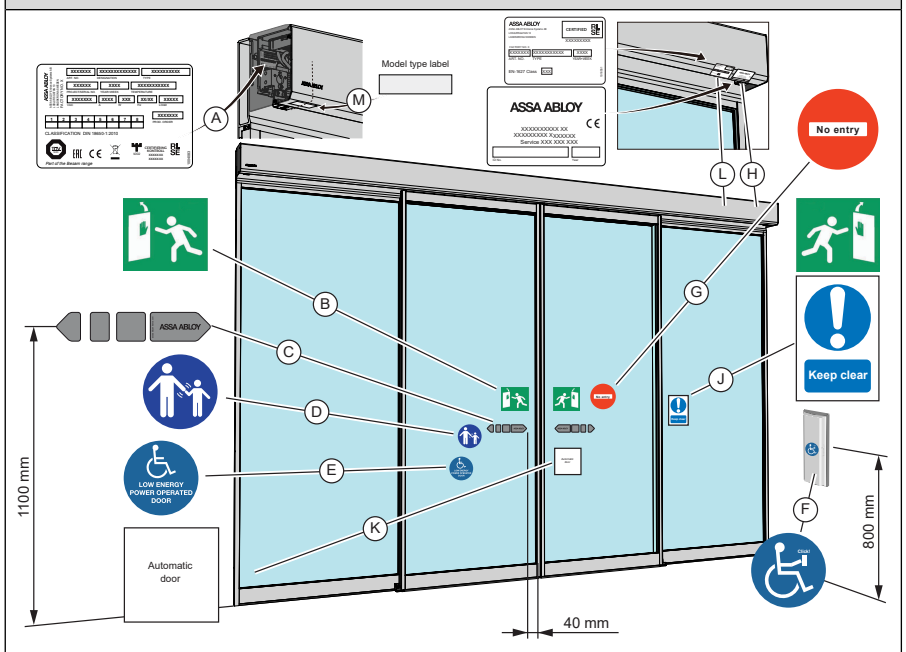

Aðgerð

Athugaðu að allar nauðsynlegar merkingar séu til staðar og í lagi. Skylda gefur til kynna að merkinganna sé krafist af evrópskum tilskipunum og jafngildri innlendri löggjöf utan Evrópusambandsins.

(A)	Vörumerking: Skylda
(B)	Neyðarbot: Skylda, ef samþykkt fyrir flóttaleið.
(C)	ASSA ABLOY Entrance Systems límmiði á hurð: Skilt, ef við á til að undirstrika nærveru glersins (á við um alla glerhluta sem eru á hreyfingu).
(D)	Eftirlit með barni (beitt báðum megin við hurðina): Skylda í samræmi við innlendar reglugerðir. Ráðlagt, ef áhættugreining sýnir notkun barna.
(E)	Stýring hönnuð fyrir fatlaða: Ráðlagt, ef við á (beitt báðum megin við hurðina).
(F)	Virgjun af fötluðu fólki: Ráðlagt, ef við á.
(G)	Enginn aðgangur, sýnir umferð í eina átt: Skylda í Bretlandi og Bandaríkjunum, ef við á, ekki innifalið í vörunni.
(H)	Staðbundin vörumerking
(J)	Haldið auðu: Skylda í Bretlandi, ef við á, fylgir ekki með vörunni.
(K)	Sjálfvirkar dyr: Skylda í Bretlandi, ef við á, fylgir ekki með vörunni.
(L)	Innbrotspolið merki: Skylda, ef Protect (innbrotspolið kerfi).
(M)	Tegundarmerki: Skylda.

Öryggisbúnaður

Jafnvel þó að stýringar séu settar upp til að uppfylla allar viðeigandi öryggisreglur er hægt að auka öryggi/þægindi með eftirfarandi áaukum (hafðu samband við staðbundið ASSA ABLOY Entrance Systems-fyrirtæki fyrir sundurliðaða lýsingu).

- Samsettir hreyfi- og viðverunemar
- Aðskildir viðverunemar (viðvera í dyraopinu eða hliðarviðveru fyrir aftari brún hurðarinnar)

Almennur búnaður

ASSA ABLOY SL500, ASSA ABLOY SL510, ASSA ABLOY SL520 og ASSA ABLOY SL521 er hægt að betrubæta enn frekar með eftirfarandi áaukum (hafðu samband við söluaðila ASSA ABLOY Entrance Systems á staðnum fyrir sundurliðaða lýsingu).

Hlíf

Framleitt í rafhúðuðu áli sem staðall. Málningaráferð í RAL-litum eða rafhúðað, valkvætt.

Hreyfinemi og viðverunemar

Bættu við hreyfi- og viðverunemum til að auka þægindi og öryggi.

Hamveljarar stýringar

[Sjá síðu 182.](#)

Rafmagnslásar

Eftirfarandi lásar eru tiltækir fyrir stýringuna:

- Læst með afli (LDP), bilunaröruggt
- Læst án afls (LD), bilunaröruggt
- Tvískiptur lás (LDB)
- Frönsk gluggalæsing (LDE) (aðeins í boði fyrir ASSA ABLOY SL500 útbúnað með Slim Eco LDE dyrakerfi)

Handvirkur opnunarlásbúnaður, MOLD

Fyrir handvirka læsingu og aflæsingu á rafvélrænum lás.

Örrofasett - takmarkarofasett (LSK) / lásgaumrofi (LIS)

Til að sýna dyra- og læsingarstöðu.

Læstur hurðarvísir, LDI/LIS

Til að sýna læstan lás og lokaða hurð fyrir tengingu við viðvörunarkerfi.

Vélræn neyðareining (MEU)

MEU samanstendur af teygju.

Hægt er að nota MEU á undankomuleið.

Athugasemdir varðandi MEU

MEU getur verið búin 12 V eða 24 V rafhlöðu. Rafhlaðan mun aðeins hjálpa til við að opna og hemla dynar þegar rafmagnið er rofið. Rafhlaðan er ekki hluti af undankomukerfinu og verður ekki vöktuð þegar eftirlit með neyðareiningunni er framkvæmt, aðeins teygjunsúran verður vöktuð.

Athugið: Til að prófa hvort rafhlaðan sé virk skaltu stilla hamvalið á SJÁLFV og rjúfa síðan rafmagnið til stýringar. Fylgstu með hurðinni, teygjunsúran mun opna hurðina og rafhlaðan mun hemla hurðina áður en hún nær fulllopinni stöðu (hurðirnar munu ekki skella á hurðarstopparana).

Ef stýringin dregur ekki úr hraðanum á dyrnum þarf ASSA ABLOY Entrance Systems-viðurkenndur fulltrúi að skipta um rafhlöðuna.

Neyðaraflseining

Neyðaraflseiningin samanstendur af endurhleðslurafhlöðum.

Hægt er að nota neyðaraflseininguna á undankomuleið.

Neyðareftirlit með neyðaraflseiningu og MEU

Í samræmi við staðal er gerð krafa um að EEU eða MEU skuli vera undir reglulegu eftirliti. Eftirlitið fer fram með því að opna hurðina með aðstoð neyðareiningarinnar. Hálf tíma áður en þessi tími er liðinn framkalla eftirfarandi opunarboð neyðaropunarprófun. Ef engin opunarboð berast innan hálf tíma myndar stýrieiningin sjálf eftirlitsprófun.

Ef neyðareiningin opnar hurðina innan takmarkaðs tíma, heppnast prófunin og hurðin fer aftur í þá virkni sem stillt var af hamveljara stýringar.

Athugið: Prófunin er aldrei framkvæmd með stillinguna OPNA í hamveljara stýrieiningar. Hægt er að velja hana í SLÖKKTUM stillingum. Prófunin er alltaf framkvæmd eftir ENDURSTILLINGU og þegar búið er að breyta hamvali stýringar úr stöðu þar sem prófun er ekki gerð í stöðu þar sem krafa er um prófun.

Eldvarnarlokun

Dyrnar munu lokast þegar tenging rofnar við afgjafa. Þetta krefst 12 eða 24 V-rafhlöðu.

Brunalokun með endurtekinni lokun

Ef rafmagn rofnar og dynnar er opnaðar af handafli eftir rafmagnsneyðarlokun munu þær lokast aftur. Þetta krefst 12 V eða 24 V rafhlöðu og LSK.

Tengiboxeining PSB

Má nota á undankomuleið og auðveldar að hurðir og hliðarþil séu brotin út á við í neyðartilfellum. [Sjá síðu 192.](#)

Samlæsing

Notað á milli tveggja stýringa þegar fyrri stýringin verður að lokast áður en hin getur opnast (dæmigert til að draga úr orkutapi og ekki af öryggisástæðum).

Þægindarafhlaða UPS

Biðstöðugjafi sem veitir áframhaldandi notkun við stutt rafmagnsleysi, stýring getur keyrt án rafmagns í 20 mínútur.

Gaumljós ytri villu

Kemur upp ef lampi eða bjalla er tengd.

Lykilrofar (innfelldir og/eða yfirborðsuppsettir)

Notað til að senda opunarboð til dyrranna í öllum stillingum hamveljara. Lykilrofinn getur einnig opnað hurðina þegar slökkt er á rafmagni, ef rafhlaða er uppsett.

Prýstihnappur

Notað til að senda opnunarboð til hurðarinnar.

Samstilling

Notað á milli stýringa tveggja einfaldra rennihurða, vinnur saman í mjög stórum opnunum. Samtengingarsnúru vantar.

Opunar- / Lokunarvirkni

Ein hnappaboð munu skipta á milli Opna og Loka. Hurðin mun standa opin fram til næstu boða eða getur eftir stillanlega töf byrjað að lokast sjálfkrafa, jafnvel þótt ný boð berist ekki.

Tenging við brunaboða

Notað fyrir neyðaropnun eða bruna nálægt dyrum með rafmagni á.

Hjúkrunarvirkni

Aðallega notað í samsetningu sem Hjúkrun - Rúm-virkni. Hjúkrun opnar dyrnar í hálfopna stöðu og rúm (tengt við innri eða ytri boð) opnar í fulla opna stöðu.

Hjúkrun virkar í stýringarvalinu Útgangur, Sjálfvirkt.

Hjúkrunarboðin hafa sama tíma sem haldið er opnu og opið að hluta.

Fjarstýrður útgangur

Setur hurðina í útgangsham með fjarstýrðu kerfi, eins og tímastilli.

Boð um neyðaropnun

Notað til að senda opnunarboð til dyranna í öllum stillingum hamveljara stýringar svo lengi sem afl er á stýringunni.

PASS (áður Flæði)

PASS virknin auðveldar stýringunni að telja hversu margir fara um dyrnar, inn og út. Hægt er að sýna gildið í forritinu [ASSA ABLOY Sliding Door Manager](#).

PASS virknin hjálpar við að stýra þeim fjöla fólks sem geta farið inn í byggingu. Háms. mörkin eru 1 000 manns.

PASS virkar í öllu hamvali stýringar (fyrir utan SLÖKKT sem endurstillir teljarann).

PASS Aðeins útgangur - virkni sem hindrar að dyrnar opnast fyrir fólki á innleið þegar notandaskilgreindum takmörkum hefur verið náð - virkar í EXIT, AUTO og AUTO PARTIAL.

Til að geta breytt PASS færðbreytunum verður þú að nota forritið Sliding Door Manager. Þess vegna þarf stýringin að vera búin OMS BLE.

Í forritinu er hægt að stilla mörk fyrir PASS Aðeins útgang. Einnig er hægt að stilla gildi fyrir hvenær skuli taka við tilkynningum þegar þ.e. 50% eða 75% af mörkunum er náð. Tilkynningar berast aðeins þegar tengt er við stýringuna í gegnum Bluetooth.

Bilanaleit

Hvað er að?	Úrræði
Dyrnar opnast ekki	
Mótorinn ræsis ekki	Breyttu stillingum hamveljarans. Athugaðu rafmagn og öryggi í byggingunni.
Mótorinn ræsis en stöðvast við opnun	Aflæstu vélrænum lásam. Athugaðu gólfstýringuna. Athugaðu hvort hlutir séu fastir undir hurðinni.
Dyrnar lokast ekki	
Mótorinn ræsis ekki	Breyttu stillingum hamveljarans. Ef viðverunemi er uppsettur skaltu athuga með og fjarlægja hluti sem eru á viðverusvæðinu.
Mótorinn ræsis en stöðvast við opnun	Athugaðu gólfstýringuna. Athugaðu hvort hlutir séu fastir undir hurðinni.
Dyrnar hreyfast hægt	
	Komdu í veg fyrir að umferð um dyrnar og leyfðu hurðinni að lokast alveg. Endurstílltu stýringuna með því að ýta snöggt á endurstillingarhnappinn (sjá síðu 182).
Ef vandamálið er ennþá til staðar skaltu hafa samband við fulltrúa ASSA ABLOY Entrance Systems.	

IS

Þjónusta/viðhald

Þjónusta og lagfæringar sem er framkvæmd af viðurkenndum fulltrúa ASSA ABLOY Entrance Systems mun tryggja örugga og rétta notkun sjálfvirku dyraeiningarinnar.

Þessi vara kann að innihalda rafhlöður sem aðeins ASSA ABLOY Entrance Systems-þjálfaður tækimaður skal skipta um.

Mundu að hafa „Þjónustubók“ og „Samþykkisprófun og áhættumat svæðis“ (PRA-0005) innan handar. Þau eru notuð saman.

Taflan hér að neðan sýnir ráðlagð bil í mánuðum, hvenær skipta skal um varahluti við fyrirbyggjandi viðhald. Ræddu við fulltrúa ASSA ABLOY Entrance Systems til að fræðast nánar um þá þjónustu sem við bjóðum.

Hluti	Ferli/stundir í notkun			Misbjóðandi Umhverfi
	<10	<100	>100	
	Lítill umferð	Meðal umferð	Mikil umferð	
Neyðarafseining (með 10 AT-öryggi)	24	24	24	24
Gólfleiðaraskór Staðlað Filtfóðrað Tengibox	24	12	6	6
Hurðasleði Plasthjól Stálhjól Tæki til varnar uppstigi	36	24	12	12
Rennibraut	36	36	36	24
Tannreim	48	48	48	36
Drifeining (SL521)	42	12	6	6
Deyfisset drifeiningar	60	60	60	60
Læsirampur	60	60	60	60
Beltisklemma	60	48	36	24
Vörn úr plasti fyrir miðjuás	60	60	60	48
Gúmmisett fyrir hurðarstoppa	24	24	24	24
Samstæða togfestihjóls	36	36	36	36
Fjarlægðarhlíf	60	60	60	60
Burstar/þétti	12	12	12	12

Aðrar vörur frá ASSA ABLOY Entrance Systems

- Dyrakerfi
- Jafnvægar hurðir
- Lofttjöld
- Snúningsdyr
- Vængjahurðir
- Sjálfvirkar og handvirkar virkjunareiningar
- Liðskiptar hurðir í lofti
- Lóðréttar lyftidúkahurðir
- Hleðslujafnarar
- Bryggjubönd
- Fellihurðir
- Háhraðahurðir
- Hleðsluhús

- Þjónusta eins og fyrirbyggjandi viðhald og uppfærsluáætlanir, neyðarviðgerðir, þjónusturáðleggingar og dyrastjórnun

Við **ASSA ABLOY Entrance Systems AB**
Lodjurgatan 10
SE-261 44 Landskrona
Sweden

Lýsum því yfir á okkar ábyrgð að gerð búnaðarins:
SL500, SL500 T, SL500 SL, SL510, SL520, SL500 ADS, SL500 T ADS, SL500 SL ADS, SL510 ADS, SL520 ADS. With or without emergency unit

er í samræmi við eftirfarandi tilskipanir:

2014/30/EU ElectroMagnetic Compatibility Directive (EMCD)
2006/42/EC Machinery Directive (MD)
2011/65/EU on the restriction of the use of certain hazardous substances in electrical and electronic equipment with the applicable amendments (RoHS)
2014/53/EU Radio Equipment Directive (RED)

Samhæfða evrópska staðla sem hafa verið notaðir:

EN 61000-6-2:2005	EN 61000-6-3:2007+A1:2011	EN ISO 13849-1:2015
EN 16005:2012/AC:2015	EN 60335-2-103:2015	EN 300 328 V 2.1.1
	EN 60335-1:2012/AC:2014+A11:2014+A13:2017	
	+A1:2019+A14:2019+A2:2019	

Aðrir staðlar eða tæknilegar forskriftir sem hafa verið notaðar:

FCC 47 CFR Part 15 B + Part 15C	UL 325	IEC 60335-2-103 ed.2 1:2011
IEC 60335-1 ed. 5:2010	DIN 18650-1/-2:2010	AutSchr:1997
EN 301 489-1 V 2.2.0	EN 301 489-1 V 2.2.0	

Vottorð gefið út af tilkynntum eða lögbærum aðila (hafðu samband við ASSA ABLOY Entrance Systems AB fyrir fullt heimilisfang) varðandi búnaðinn:

B.01999/19	UL File E47833
B 050829 0049	SC1319-13

Framleiðsluferlið tryggir að búnaðurinn sé í samræmi við tæknilegu skrána. Framleiðsluferlið er reglulega metið af þriðja aðila.

Merkið CE var fyrst notað 2013-10-10

Samsetning tæknilegra skráa:

Anders Forslind
ASSA ABLOY Entrance Systems AB
Lodjurgatan 10
SE-261 44 Landskrona
Sweden

Staður	Dagsetning	Undirskrift	Staða
Ferahlotf	2021-11-19	Mats Nordén	Head of Product Development Product Area Door Automation



Við **ASSA ABLOY Entrance Systems AB**
Lodjursgatan 10
SE-261 44 Landskrona
Sweden

lýsum því yfir á okkar ábyrgð að gerð búnaðarins:
SL521 and SL521 ADS

er í samræmi við eftirfarandi tilskipanir:

2014/30/EU ElectroMagnetic Compatibility Directive (EMCD)

2006/42/EC Machinery Directive (MD)

2011/65/EU on the restriction of the use of certain hazardous substances in electrical and electronic equipment with the applicable amendments (RoHS)

2014/53/EU Radio Equipment Directive (RED)

Samhæfða evrópska staðla sem hafa verið notaðir:

EN 61000-6-2:2005	EN 61000-6-3:2007+A1:2011	EN ISO 13849-1:2015
EN 16005:2012/AC:2015	EN 60335-2-103:2015	EN 300 328 V 2.1.1
	EN 60335-1:2012/AC:2014+A11:2014+A13:2017	
	+A1:2019+A14:2019+A2:2019	

Aðrir staðlar eða tæknilegar forskriftir sem hafa verið notaðar:

FCC 47 CFR Part 15 B + Part 15C	UL 325	IEC 60335-2-103 ed.2 1:2011
IEC 60335-1 ed. 5:2010	DIN 18650-1/-2:2010	AutSchR:1997
EN 301 489-1 V 2.2.0	EN 301 489-1 V 2.2.0	

Vottorð gefið út af tilkynntum eða lögbærum aðila (hafðu samband við ASSA ABLOY Entrance Systems AB fyrir fullt heimilisfang) varðandi búnaðinn:
B 058029 0048

Framleiðsluferlið tryggir að búnaðurinn sé í samræmi við tæknilegu skrána. Framleiðsluferlið er reglulega metið af þriðja aðila.

Merkið CE var fyrst notað 2020-11-01

Samsetning tæknilegra skráa:

Anders Forslind

ASSA ABLOY Entrance Systems AB

Lodjursgatan 10

SE-261 44 Landskrona

Sweden

Staður
Ferahltorf

Dagsetning
2021-11-19

Undirskrift
Mats Nordén



Staða
Head of Product Development Product Area
Door Automation

ASSA ABLOY Entrance Systems er leiðandi birgir sjálfvirknalausna fyrir inngang fyrir skilvirkt flæði á vörum og fólki. Við byggjum á langtíma árangri vörumerkjanna Besam, Crawford, Albany og Megadoor og bjóðum lausnir okkar undir vörumerkinu ASSA & nbsp; ABLOY. Vörur okkar og þjónusta eru helguð því að fullnægja þörfum notenda fyrir örugga, þægilega og sjálfbæra starfsemi. ASSA ABLOY Entrance Systems er deild innan ASSA ABLOY.

assaabloyentrance.com



ASSA ABLOY Entrance Systems

Sími: +46 10 47 47 060
export.aaes@assaabloy.com
assaabloyentrance.com

Bīdāmo durvju vadības mehānisms ASSA ABLOY SL500, SL510, SL520, SL521

Lietotāja rokasgrāmata Originālās instrukcijas

LV



SATURS - oriģinālās instrukcijas

Iepazīstināšana ar piezīmju un brīdinājuma zīmēm	208
BRĪDINĀJUMS: Svarīgi drošības norādījumi. Personu drošībai ir svarīgi ievērot šos norādījumus. Saglabājiet šos norādījumus.	208
Apveicam ar jaunajām automatiskajām durvīm!	211
Elektroniskā aprīkojuma uztveres traucējumi	211
Prasības attiecībā uz apkārtējo vidi	211
Atbildība par produktu	211
Garantija	212
Apkope	212
Paredzētais lietojums	213
Tehniskā specifikācija	213
Kā ASSA ABLOY SL500, ASSA ABLOY SL510, ASSA ABLOY SL520 un ASSA ABLOY SL521 darbojas	213
Slēgšana	214
Atslēgšana	214
ASSA ABLOY Sliding Door Manager	214
Ekspluatācijas režīma selektori	215
Iebūvēta drošība	220
Drošības sistēma ar klātbūtnes sensoriem	221
Tehnoloģiski uzlaboti sensori	222
Drošības sistēma ar fotoelementiem	225
Avārijas izeja	226
Regulāras drošības pārbaudes	227
Drošības piederumi	230
Vispārīgie piederumi	230
Problēmu novēršana	233
Uzturēšana/apkope	234
Citi ASSA ABLOY Entrance Systemsizstrādājumi	234
Atbilstības deklarācija	236



Iepazīstināšana ar piezīmju un brīdinājuma zīmēm

Šajā rokasgrāmatā tiek izmantoti dažādi simboli un teksti, kas atvieglo izpratni un identificēšanu.

Piezīme: Kad redzat **Piezīme!**, tajā ir ietverti noderīgi padomi un informācija, lai nodrošinātu pareizu un atbilstošu sistēmas lietošanu.



Potenciāli bīstama situācija, kas var izraisīt vai nu vieglas vai smagas traumas, vai nāvi un radīt vai nu nelielus, vai būtiskus materiālos zaudējumus.



Potenciāli bīstama situācija, kas var radīt elektrotriecienu risku un izraisīt smagas traumas vai nāvi.

BRĪDINĀJUMS: Svarīgi drošības norādījumi. Personu drošībai ir svarīgi ievērot šos norādījumus. Saglabājiet šos norādījumus.



- Ja netiek ievērota šajā rokasgrāmatā sniegtā informācija, iespējams gūt traumas vai sabojāt aprīkojumu.
- Lai mazinātu traumu iespējamību, izmantojiet šo vadības mehānismu tikai ar gājēju durvīm.
- Elektrotīkla strāvas avots ir jāuzstāda ar aizsardzību un visu-polu elektrotīkla slēdzis jāuzstāda ar III kategorijas izolācijas spēju, kā arī saskaņā ar vietējiem noteikumiem.
- Bieži pārbaudiet, vai instalācijā nav nelīdzsvarotības, kur tas ir iespējams, un kabeļiem, atsperēm un stiprinājumiem nav nodiluma vai bojājumu pazīmes. Neizmantojiet, ja vajadzīgs remonts vai regulēšana.

- Neizmantojiet aprīkojumu, ja tam vajadzīgs remonts vai regulēšana.
- BRĪDINĀJUMS: tīrīšanas, apkopes un detaļu nomaiņas laikā piedziņa ir jāatvieno no strāvas avota.
- Operatoru var lietot bērni, kas vecāki par 8 gadiem, ja par viņu drošību atbildīgā persona ir devusi norādījumus par ierīces lietošanu drošā veidā un tie saprot ar to saistītos riskus.
- Vadības mehānismu var izmantot bērni, kas ir jaunāki par 8 gadiem, ja viņus uzrauga persona, kas ir atbildīga par viņu drošību.
- Operatoru var izmantot personas ar fiziskiem, sensoriskiem vai garīgiem traucējumiem, ja par viņu drošību atbildīgā persona ir devusi norādījumus par ierīces lietošanu drošā veidā un tās saprot ar to saistītos riskus.
- Tīrīšanu un lietotāja veikto apkopi nedrīkst veikt bērni.
- Neļaujiet bērniem vai citām personām kāpt vai spēlēties ar durvīm vai fiksētajām/ tālvadības pultīm.
- Durvju bloku var darbināt automātiski (izmantojot sensorus) vai manuāli (izmantojot aktivatorus).
- Nesrieniet cauri durvīm, kad tās veras ciet.
- Šī ierīce var saturēt akumulatoru baterijas, kuras mainīt drīkst tikai kvalificēti darbinieki.
 - Akumulators ir jāizņem no ierīces pirms tā tiks nodota utilizācijai
 - Izņemot akumulatoru, ierīce ir jāatvieno no elektrotīkla.
 - Akumulators ir jāutilizē drošā veidā.

- Nodrošiniet, lai vadības ierīces, kuras var iestatīt noslēgtā stāvoklī, tiktu aktivizētas tikai tad, kad telpā neatrodas citas personas.

Apsveicam ar jaunajām automātiskajām durvīm!

ASSA ABLOY Entrance Systems AB izstrādā automātiskās durvis jau vairāk nekā 50 gadu. Jaunākās tehnoloģijas un rūpīgi pārbaudītie materiāli un detaļas garantē, ka saņemat pašu labāko izstrādājumu.

Automātiskās durvis ir regulāri jāapkopj gluži kā jebkura tehnika. Ir svarīgi, lai jūs pārzinātu savas automātiskās durvis (sistēmu) un apzinātos, cik svarīgi drošībai ir tas regulāri apkopt saskaņā ar piemērojamajiem standartiem.

Jūsu vietējais ASSA ABLOY Entrance Systems pilnvarotais pārstāvis zina šos standartus un piemērojamās vietējos normatīvus un ASSA ABLOY Entrance Systems ieteikumus attiecībā uz automātiskajām gājēju durvīm. ASSA ABLOY Entrance Systems pilnvarota pārstāvja veikta apkope un regulēšana garantēs drošu un pareizu automātisko durvju darbību.

Elektroniskā aprīkojuma uztveres traucējumi

Aprīkojums darba laikā var radīt un izmantot radiofrekvences enerģiju, tādēļ, ja tas netiek pareizi uzstādīts vai izmantots, tas var radīt traucējumus radio iekārtām, televizoriem un citām sistēmām, kuru darbībā tiek izmantota radiofrekvence.

Jā viss aprīkojums pilnībā neatbilst imunitātes prasībām, ir iespējami traucējumi.

Nav nekādu garantiju, ka konkrētā objektā neradīsies traucējumi. Ja aprīkojums rada radio vai televīzijas aprīkojuma traucējumus (var noteikt izslēdzot un ieslēdzot aprīkojumu), mēs iesakām mēģināt novērst šos traucējumus kādā no tālāk norādītajiem veidiem.

- Novietojiet uztvērēja antenu citā vietā.
- Novietojiet uztvērēju citā vietā attiecībā pret aprīkojumu.
- Novietojiet uztvērēju tālāk no aprīkojuma.
- Pievienojiet uztvērēju citai rozetei, lai aprīkojums un uztvērējs atrastos atšķirīgos barošanas kontūra atzaros.
- Pārbaudiet, vai ir izveidots savienojums ar aizsardzības zemējumu.

Ja vajadzīgs, sazinieties ar izplatītāju un vai pieredzējušu elektrotehniķi, lai saņemtu papildu padomus.

Prasības attiecībā uz apkārtējo vidi

ASSA ABLOY Entrance Systems izstrādājumi ir aprīkoti ar elektroniku un tie var būt aprīkoti arī ar akumulatoriem, kas satur apkārtējai videi kaitīgus materiālus. Atvienojiet barošanas avotu pirms elektronisko detaļu un akumulatoru izņemšanas un raugieties, lai tie tiek likvidēti pareizi un saskaņā ar vietējām regulām (attiecībā un veidu un vietu), kā tas jau tika izdarīts ar iepakojumu.

Atbildība par produktu

Saskaņā ar piemērojamajiem regulējumiem tālāk norādītie aspekti ir aprīkojuma īpašnieka vai uzturētāja atbildība.

- pareiza aprīkojuma darbība, lai tas sniegtu pietiekamu aizsardzību attiecībā uz drošību un veselību
- aprīkojumu vada un regulāri apkopj un pārbauda speciālists ar dokumentētu un saistošajiem regulējumiem atbilstošu kompetenci aprīkojuma lietošanā
- nodrošinātie dokumenti "Apkopes uzskaitē" un "Objekta piemērotības pārbaude un riska izvērtējums" (PRA-0005) tiek saglabāti apkopes un uzturēšanas reģistra vajadzībām
- pārbaude ietver avārijas atvēršanas funkciju (ja piemērojams)
- aizvēršanas spēks atbilst durvju izmēram durvju sistēmās, kas apstiprinātas kā ugunsdrošas (kad piemērojams).

Garantija

ASSA ABLOY Entrance Systems garantē, ka uzņēmuma produktiem nav materiālu vai ražošanas defektu, ja tie tiek lietoti paredzētajam mērķim, un nodrošina garantijas apkopi 12 mēnešus, sākot no piegādes brīža. Šī garantija attiecas tikai uz aprīkojuma sākotnējo pircēju.

ASSA ABLOY Entrance Systems garantē, ka programmatūra darbosies saskaņā ar tās funkciju aprakstu un ka tā ierakstīta datu nesējā bez bojājumiem.

ASSA ABLOY Entrance Systems garantija neattiecas uz tālāk norādīto

- Ka programmatūra ir pilnībā bez kļūdām un darbosies bez pārtraukumiem
- Standarta sistēmas nodilšanu un nolietojumu
- Drošinātāji, izlietoti akumulatori un bojāti stikli
- Sistēmas darbības novirzes, kas radušās, jo uzstādīšanu veikusi ASSA ABLOY Entrance Systems nepilnvarota persona
- Sistēmas, kas tikušas modificētas vai ir bojātas vandālisma vai nepareizas lietošanas rezultātā
- Sistēma, kurai uzstādīts papildu aprīkojums, kas nav ASSA ABLOY Entrance Systems oriģinālās zīmola detaļas un/vai rezerves daļas
- Nevajadzīgi apmeklējumi nepietiekamas klienta komunikācijas dēļ (durvis darbojas, kad ierodas tehniķis, atiestatīšana, atvienota strāva)
- Klienta pieprasīta (netiek ņemti vērā tādi darbības pielāgošanas pieprasījumi, kas uzskatāmi par bīstamiem) regulēšana (aizvēršanas un atvēršanas ātrums un uztveres lauku radari)
- Ūdens radīts bojājums
- Nelabvēlīgi laikapstākļi
- Jebkādi bojājumi (tieši vai netieši), kas radušies apstākļos, ko nekādi nav varējis ietekmēt ar ASSA ABLOY Entrance Systems saistītais uzņēmums, piemēram, darba strīdi, ugunsgrēks, dabas katastrofa, karadarbība, izvērstā militāra mobilizācija, sacelšanās, rekvizīcija, sagrābšana, embargo, enerģijas padeves ierobežojumi un apakšuzņēmēju izraisīti defekti vai bojājumi

Ņemiet vērā.

- Ja netiek ievēroti ražotāja ieteikumi attiecībā uz apkopi un uzturēšanu, var tikt anulēta garantija.
- ASSA ABLOY Entrance Systems pilnvarotajiem tālākpārdevējiem atļauts pagarināt šo garantiju tikai galalietotājiem, taču viņiem nav tiesību ASSA ABLOY Entrance Systems vārdā vēl vairāk pagarināt vai pārveidot šo garantiju.
- Noslēdzot pakalpojuma līgumu ar ASSA ABLOY Entrance Systems, jūs sev nodrošināsiet pieeju efektīvi izstrādātai sistēmai, kā arī jums būs prioritāte, veicot izsaukumus, tādējādi mazinot periodu, kura laikā aprīkojums ir nestabils.

Apkope

Pārbaudes regulāri jāveic apmācītām un kvalificētām personām. Pārbauzu biežumam jāatbilst valsts standartiem (vai nozares standartiem, ja valsts standarti nav pieejami). Tas ir īpaši svarīgi, ja uzstādītas ugunsdrošas durvis vai durvis ar avārijas atvēršanas funkciju. Lai paildzinātu izstrādājuma darbmužu un garantētu drošu un uzticamu durvju darbību, mēs iesakām gadā veikt vismaz 2 pārbaudes atkarībā no lietošanas intensitātes un ekspluatācijas apstākļiem. Ir jāņem vērā arī apkārtējās vides apstākļi.

Tā kā ieejas ir daļa no jūsu uzņēmējdarbības plūsmas, ir pilnībā saprotams, ka vēlaties, lai tās darbotos pareizi. ASSA ABLOY Entrance Systems spēj nodrošināt uzticamu apkopes un modernizēšanas pieredzi. Mūsu ieeju automatizēšanas apkopes programmu un modernizācijas pakalpojumu pamatā ir plaša pieredze saistībā ar visu veidu un dažādu zīmolu gājēju un industriālajām durvīm un doku sistēmām. Jūsu savā rīcībā iegūsiet mērķtiecīgu ekspertu komandu, kas sevi pierādījusi jau desmitiem gadu sekmīgi sniedzot apkopes un uzturēšanas pakalpojumus un apmierinot klientu vajadzības.

Paredzētais lietojums

Vadības mehānismi ir automātisko bīdāmo durvju vadības mehānismi, kas izstrādāti lietojumam gan ēku ieejās, gan ēku telpu bīdāmajās durvīs.

Durvis ir paredzētas nepārtrauktam lietojumam, pastiprinātai drošībai un maksimāli ilgam darbūmūžam. Sistēma spēj pati pielāgoties standarta laikapstākļu izmaiņu radītajai ietekmei un nelielām berzes izmaiņām, ko izraisa, piem., putekļi un netīrumi.

Operatoru var sakonfigurēt tā, lai to varētu izmantot evakuācijas ceļos. Direktīvu un standartu sarakstu, kam atbilst operators, meklēt atbilstības deklarācijā.

Skatīt [Elektriskais avārijas bloks \(EEU\) 231](#). lappusē, [Mehāniskais avārijas bloks \(MEU\) 230](#). lappusē, [Izlaušanas bloks PSB 231](#). lappusē.

Paredzēts izmantot telpās, kur tas ir piemērots gandrīz visu veidu ārējām un iekšējām bīdāmajām durvīm.

Uzstādīšanas un apkopes norādes skatiet uzstādīšanas un apkopes rokasgrāmatā 1009203 (ASSA ABLOY SL500), 1013523 (ASSA ABLOY SL510), 1011076 (ASSA ABLOY SL520), 1020148 (ASSA ABLOY SL521) vai 1016068 (ASSA ABLOY M SL).

Nepazaudējiet šīs instrukcijas, lai varētu tās izmantot vēlāk.

Tehniskā specifikācija

Ražotājs:	ASSA ABLOY Entrance Systems AB
Adrese:	Lodjursgatan 10, SE-261 44 Landskrona, Sweden
Veids:	Sliding Door Operator ASSA ABLOY SL500, ASSA ABLOY SL510, ASSA ABLOY SL520 un ASSA ABLOY SL521
Strāvas padeve.	No 100 V AC -10% līdz 240 V AC +10%, 50/60 Hz, drošinātājs 10 AT
Strāvas patēriņš.	Maks. 250 W
Aizsardzības pakāpe:	IP20
Skaņas spiediēns.	$L_{pa} \leq 70 \text{ dB}(A)$
Apstiprinājumi.	Trešo pušu apstiprinājumi no atzītām sertificēšanas organizācijām ir derīgi attiecībā uz lietojuma drošību, skatīt atbilstības deklarāciju (DoC).

Kā ASSA ABLOY SL500, ASSA ABLOY SL510, ASSA ABLOY SL520 un ASSA ABLOY SL521 darbojas

Vadības mehānismi darbojas elektromehāniski.

Motors, vadības bloks, transmisija, un nepieciešamības gadījumā arī avārijas bloks un elektromehāniskā bloķēšanas ierīce, tas viss tiek montēts uz nesošā sliedes profila zem integrēta nosegvāka. Motors un reduktors ar zobsiksnašas palīdzību nodod kustību durvju vērtņēm. Durvju vērtne ir piestiprināta pie durvju adaptera/riteņu stiprinājuma un uzkarināta uz sliedes profila. Apakšējā daļa tiek vadīta, izmantojot grīdas vadotnes (pilna izlaušana) vai sānu paneļu vadotnes (fiksēti sānu paneļi).

Kad vadības bloks saņem ATVĒRŠANAS IMPULSU, tiek iedarbināts motors, kas pārvieto durvju vērtnes atvērtā pozīcijā.

Durvis sāk aizvērties, kad vairs netiek saņemts ATVĒRŠANAS IMPULSS un ir pagājis iestatītais LAIKS DURVJU TURĒŠANAI ATVĒRTĀ POZĪCIJĀ.

Ja uzstādīts režīmu selektors, vadības mehānisma lietotājs var izvēlēties kādu no pieciem dažādiem darba režīmiem. Skatiet sadaļu [Ekspluatācijas režīma selektori, 215](#). lpp.

Slēgšana

Durvis, ko izmanto avārijas evakuācijai ēkās, piemēram, slimnīcās un veco ļaužu pansionātos, nedrīkst būt aizslēgtas vai režīma izvēlē iestatītas uz OFF režīmu. Citās ēkās avārijas evakuācijas durvis var aizslēgt vai ieslēgt režīma izvēles OFF režīmā pēc tam, kad tās ir apsargātas un visi cilvēki ir ēku pametuši.

Atslēgšana

Atslēgt viss mehāniskās slēdzenes pirms vadības mehānisma iedarbināšanas.

ASSA ABLOY Sliding Door Manager

Ja vadības mehānisms ir aprīkots ar OMS BLE, ir iespējams mainīt režīma atlasē ar viedtālrunā lietotni **ASSA ABLOY Sliding Door Manager**.

Lietotnes instalēšana

- Lejupielādējiet lietotni **ASSA ABLOY Sliding Door Manager**, veikalā **App Store** vai **Google Play**. Noteikti jābūt sagatavotam vērtības dokumentam.
- Lietotnē pieskarieties pogai "+ **pievienot durvis** " un izpildiet durvju iestatīšanas vedņa norādījumus. Iestatīšanas vednis norādīs, kā savienot viedtālruni ar durvīm.

Piezīme: Lai varētu savienot pāri, jāatrodas 10 metru attālumā no durvīm.

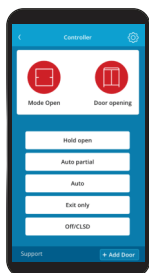

VALUE DOCUMENT	
<ol style="list-style-type: none">12345	<p>Follow these steps in the app, when the Door setup wizard prompts to enter the Initialization Pin:</p> <p>a) Press and hold the Confirm button until the BLE led starts flashing.</p> <p>b) Enter the Initialization Pin on the OMS, and press the Confirm button on the OMS after each digit.</p>
Door name:	<input type="text"/>
Serial: xxxxxxxx	
Init PIN: xxxxxxxx	
	QR code

Ekspluatācijas režīma selektori

Durvju funkcijas iestata ar dažādiem darba režīmu slēdžiem.

Ekspluatācijas režīma selektoru var novietot 5 dažādās darba pozīcijās (un pozīcijā RESET (Atiestatīt)). Avārijas evakuācijas durvīm pēc iestatījumu maiņas vienmēr jāizņem atslēga no PSK-6U, OMS Standard un OMS BLE režīmu pārslēgšanas slēdža.

OMS Standard un OMS BLE – režīmi

Varat izvēlēties šādus režīmus: OPEN (Atvērt), AUTO PARTIAL (Automātiski daļēji atvērt), AUTO (Automātiski), EXIT (Izeja) (MĒRZĪVA), IZSLĒGŠANAS (IZSLĒGŠANAS) un RESET (Atiestatīt).





Simbols	Teksts	Režīms
	OPEN (Atvērt)	Durvis pastāvīgi ir vaļā. Durvis var pārvietot ar rokām, piem., lai nomazgātu logus. Ir atvienotas visas aktivizēšanas ierīces, izņemot ārkārtas situāciju spiedpogu (ja tāda uzstādīta).
	AUTO PARTIAL (Automātiski daļēji atvērt)	Divvirzienu plūsma, tiek izmantots režīms AUTO PARTIAL (Automātiski daļēji atvērt). Durvis var daļēji atvērt ar iekšējo un ārējo aktivizēšanas ierīci, kā arī ar atslēgas slēdzi (ja tāds uzstādīts). Nospiežot ārkārtas situācijas spiedpogu (ja tāda uzstādīta), durvis pilnībā atveras.
	AUTO (Automātiski)	Divvirzienu plūsma, standarta durvju darbība. Durvis var pilnībā atvērt ar iekšējo un ārējo aktivizēšanas ierīci, kā arī ar atslēgas slēdzi/ārkārtas situācijas spiedpogu (ja uzstādīta).
	EXIT (Izeja) (MĒRZĪVA)	Vienvirziena plūsmai tikai no iekšpuses. Ja durvīm ir uzstādīta elektromehāniska slēdzene, tās standarta situācijā ir slēgtas. Durvis var atvērt tikai ar iekšējo aktivizēšanas ierīci, kā arī ar atslēgas slēdzi/ārkārtas situācijas spiedpogu (ja uzstādīta).
	IZSLĒGŠANAS (IZSLĒGŠANAS)	Durvis ir aizvērtas un aizslēgtas (ja ir uzstādīta elektromehāniskā slēdzene). Evakuācijas maršrutā IZSLĒGTU režīmu var iestatīt tikai pēc tam, kad ir droši zināms, ka visi cilvēki pametuši ēku. Durvis nevar atvērt ar iekšējām vai ārējām aktivizēšanas ierīcēm. Durvis var daļēji atvērt ar atslēgas slēdzi (ja tāds uzstādīts). Durvis var pilnībā atvērt ar ārkārtas situācijas spiedpogu (ja tāda uzstādīta). Ja režīma selektors ir IZSLĒGTĀ režīmā, atslēgas impulsu var dot IZSLĒGŠANAS pogā. Atslēgas impulss atvērs durvis daļēji atvērtā stāvoklī. Atkarībā no konfigurācijas ir 3 dažādi IZSLĒGŠANAS pogas darbības veidi. 1 Nav iespējams dot atslēgas impulsu. 2 Vienmēr ir iespējams dot atslēgas impulsu, nospiežot un 2 sekundes turot nospiestu IZSLĒGŠANAS pogu. 3 Režīmu selektors vispirms jāatbloķē, un tikai tad iespējams dot atslēgas impulsu, nospiežot un 2 sekundes turot nospiestu IZSLĒGŠANAS pogu.
	RESET (Atiestatīt)	Ar šauru priekšmetu īsi nospiežot pogu (kura atrodas atverē, kam var piekļūt no iekārtas apakšpusēs), durvju vadības mehānisms veiks ATIESTATĪŠANAS funkciju ar sistēmas testu. Durvis atgriezīsies aizvērtā stāvoklī (ja nav darba režīma izvēles ATVĒRTS vai ja ir kļūda) un pēc tam būs gatavas normālai darbībai. Ja vadības mehānisms ir aprīkots ar avārijas bloku evakuācijai, vadības mehānisms pārbaudīs avārijas bloku, atverot ar akumulatoru pēc tam, kad durvis ir aizvērtas ar mazu ātrumu (ja darba režīma izvēle nav ATVĒRTS vai IZSLĒGTS).



Piezīme: Ja uzraudzīts avārijas bloks ir pieprasījums, avārijas bloka pārbaude tiek veikta, kad darba režīma selektors ir iestatīts no OFF vai OPEN uz jebkuru citu darba režīmu.

OMS Standard un OMS BLE – piekļuves kodu un mirgojošo lampiņu apraksts



Kodi	
Var izmantot vienu no četriem piekļuves kodiem.	
1	Bez piekļuves koda.
2	Piekļuve tiek iegūta, uz 2 sekundēm nospiežot jebkuru režīma izvēles pogu. Pēc atbloķēšanas tās paliek atbloķētas, ja 5 sekundes nav nospiesta neviena poga.
3	<p>Var izvēlēties piekļuves kodu, kad piekļuve tiek nodrošināta, tsi nospiežot pogas pareizā secībā. Viss kods jāievada 10 sekunžu laikā.</p> <p>Noklusējuma piekļuves kods ir </p> <p>Pēc atbloķēšanas ierīce tiks bloķēta 15 sekundes pēc piekļuves koda ievadīšanas.</p> <p>Izvēloties jaunu režīmu, tas jāapstiprina, nospiežot , pēc tam režīmu selektors tiks bloķēts.</p> <p>Piezīme: Piekļuves kodu var mainīt pilnvarots servisa tehniķis.</p>
4	<p>Piekļuves nodrošināšana ar iekšējo/iebūvēto atslēgu.</p> <p>Pēc atbloķēšanas ierīce tiks bloķēta 15 sekundes pēc atslēgas aktivizēšanas.</p> <p>Izvēloties jaunu režīmu, tas jāapstiprina, nospiežot , pēc tam režīmu selektors tiks bloķēts.</p>
Dažādos darba režīmos atlasa, nospiežot attiecīgos to simbolus. Ja simbols ir atlasīts, tas spīd zilā krāsā.	

Mirgojoša lampiņa	
Sarkana	Mirgojoša sarkana lampiņa norāda uz vadības mehānisma kļūdu. Ja kļūda saglabājas arī pēc ATĪESTĀTĪŠANAS, ir nepieciešams remonts.
Purpursarkana	Purpursarkanās lampiņas iedegšanās katru otro sekundi norāda uz statusu vai stāvokli, ko īpašnieks var dzēst, piem., izlauzāmās durvis ir izlauztas.
Dzeltena	Katru otro sekundi iedegas dzeltena lampiņa, kas norāda, ka ir nepieciešama apkope.
Zaļa	<ul style="list-style-type: none"> Zaļa lampiņa mirgos vienmēr, kad piekļuves koda ievades laikā tiek nospiesta poga. Kad ievadīts pareizs piekļuves kods, zaļā gaismas diode deg nepārtraukti. Zaļa lampiņa mirgos četras reizes sekundē, kad atlasīts jauns darba režīms, bet nav vēl apstiprināts.

Bluetooth LED (OMS BLE gadījumā)	
Lampiņa nedeg 	Bluetooth ir atspējots
Deg 	Bluetooth darbojas
Mirgojoša lampiņa 	OMS BLE modulis veido savienojumu ar lietotni ASSA ABLOY Sliding Door Manager

OMS Basic un PSK-6U - Režīmi

Varat izvēlēties šādus režīmus: OPEN (Atvērt), AUTO PARTIAL (Automātiski daļēji atvērt), AUTO (Automātiski), EXIT (Iziet) un OFF (Izslēgt).



Simbols	Teksts	Režims
	OPEN (Atvērt)	Durvis pastāvīgi ir vajā. Durvis var pārvietot ar rokām, piem., lai nomazgātu logus. Ir atvienotas visas aktivizēšanas ierīces, izņemot ārkārtas situāciju spiedpogu (ja tāda uzstādīta).
	AUTO PARTIAL (Automātiski daļēji atvērt)	Divvirzienu plūsma, tiek izmantots režīms AUTO PARTIAL (Automātiski daļēji atvērt). Durvis var daļēji atvērt ar iekšējo un ārējo aktivizēšanas ierīci, kā arī ar atslēgas slēdzi (ja tāds uzstādīts). Nospiežot ārkārtas situācijas spiedpogu (ja tāda uzstādīta), durvis pilnībā atveras.
	AUTO (Automātiski)	Divvirzienu plūsma, standarta durvju darbība. Durvis var pilnībā atvērt ar iekšējo un ārējo aktivizēšanas ierīci, kā arī ar atslēgas slēdzi/ārkārtas situācijas spiedpogu (ja uzstādīta).
	EXIT (Izeja) (MĒNĒŽENĀ)	Vienvirziena plūsmai tikai no iekšpuses. Ja durvīm ir uzstādīta elektromehāniska slēdzene, tās standarta situācijā ir slēgtas. Durvis var atvērt tikai ar iekšējo aktivizēšanas ierīci, kā arī ar atslēgas slēdzi/ārkārtas situācijas spiedpogu (ja uzstādīta).
	OFF (Izlēgts)	Durvis ir aizvērtas un slēgtas (ja tām uzstādīta elektromehāniska slēdzene). Šo funkciju izmanto tikai ārkārtas evakuācijas durvīm, kad ir skaidri zināms, ka ēkā vairs nav cilvēku. Durvis nevar atvērt ar iekšējām vai ārējām aktivizēšanas ierīcēm. Durvis var daļēji atvērt ar atslēgas slēdzi (ja tāds uzstādīts). Durvis var pilnībā atvērt ar ārkārtas situācijas spiedpogu (ja tāda uzstādīta). OMS Basic: Ja režīma selektors ir IZSLĒGTĀ režīmā, atslēgas impulss var dot lejupvērstās bultiņas poga. Atslēgas impulss atvērs durvis daļēji atvērtā stāvoklī. Atkarībā no konfigurācijas ir 3 dažādi lejupvērstās bultiņas pogas darbības veidi. 1 Nav iespējams dot atslēgas impulsu. 2 Vienmēr ir iespējams dot atslēgas impulsu, nospiežot un 2 sekundes turot nospiestu lejupvērstās bultiņas pogu. 3 Režīmu selektors vispirms jāatbloķē, un tikai tad iespējams dot atslēgas impulsu, nospiežot un 2 sekundes turot nospiestu lejupvērstās bultiņas pogu.
	RESET (Atiestatīt)	Ar šauru priekšmetu īsi nospiežot punktu, kas atrodas darba režīmu izvēles slēdža apakšējā labajā stūrī, vadības mehānisms tiks ATIESTATĪTS. Vadības mehānisms tiks iedarbināts, un durvis lēnām atgriezīsies aizvērtā pozīcijā (ja vien nav izvēlēts ekspluatācijas režīms OPEN (Atvērts)). Ja vadības mehānisms ir aprīkots ar avārijas bloku evakuācijai, vadības mehānisms pārbaudīs avārijas bloku, veicot atvēršanu ar akumulatoru pēc tam, kad durvis ir aizvērtas ar mazu ātrumu (ja darba režīma izvēle nav ATVĒRTS vai IZSLĒGTS).
	RESET (Atiestatīt)	Grieziet atslēgu pulksteņrādītāju kustības virzienā līdz pozīcijai "R" (uz plkst. sešiem), ievietojiet šauru priekšmetu ekspluatācijas režīma selektora nelielajā atverē un nedaudz piespiediet to. Vadības mehānisms tiks atiestatīts. Tad grieziet atslēgu pretēji pulksteņrādītāju kustības virzienam vēlamā iestatījuma pozīcijā. Vadības mehānisms tiks iedarbināts, un durvis lēnām atgriezīsies aizvērtā pozīcijā (ja vien nav izvēlēts ekspluatācijas režīms OPEN (Atvērts)). Ja vadības mehānisms ir aprīkots ar ārkārtas evakuācijas sistēmu, vadības mehānisms pārbaudīs sistēmas darbību – durvis vispirms lēnām aizvērsies (ja vien nav izvēlēts ekspluatācijas režīms OPEN (Atvērts) vai OFF (Izlēgts)) un tad tās tiks atvērtas ar akumulatora palīdzību. Piezīme: Kamēr atslēga atrodas pozīcijā "R", to nevar izņemt.

Piezīme: Ja uzraudzīts avārijas bloks ir pieprasījums, avārijas bloka pārbaude tiek veikta, kad darba režīma selektors ir iestatīts no OFF vai OPEN uz jebkuru citu darba režīmu.

OMS Basic – piekļuves kodu un mirgojošo lampiņu apraksts

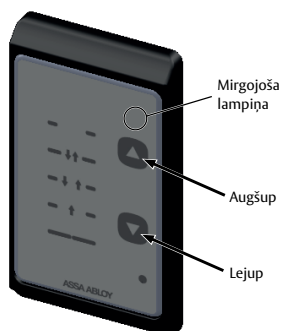

Kodi	
Tiek izmantoti trīs alternatīvi izvēles kodi.	
1	Piekļuve ir iespējama, 2 sekundes nospiežot augšup vai lejup vērstās bultiņas simbolu.
2	Piekļuves kodu iegūst, pēc kārtas īsi nospiežot augšupvērstās bultiņas simbolu, pēc tam lejupvērstās bultiņas simbolu, tad atkal lejupvērstās bultiņas simbolu un augšupvērstās bultiņas simbolu. Viss kods jāievada 3 sekunžu laikā.
3	Bez piekļuves koda.
Dažādus darba režīmus izvēlas, nospiežot augšup vai lejup vērsto bultiņu simbolus. Nospiežot pogu, atskan skaņas signāls. Pašreizējā izvēle ir norādīta ar zilu lampiņu pa kreisi no funkcijas simbola vai teksta. Ja bultiņas simbols nav nospiests 5 sekundes, piekļuve tiek bloķēta.	

Mirgojoša lampiņa	
Sarkana	<ul style="list-style-type: none"> Kad mirgo sarkana lampiņa, tas norāda uz durvju vadības mehānisma kļūdu. Ja kļūda saglabājas arī pēc ATĪESTATĪŠANAS, ir nepieciešams remonts. Kad pievienota un aktivizēta ārēja atslēga, OMS Basic indikācijas LED 15 sekundes degs ar pastāvīgu sarkanu gaismu, un būs iespējams mainīt režīma izvēli.
Oranža	Oranžās lampiņas iedegšanās katru otro sekundi norāda uz statusu vai stāvokli, ko īpašnieks var dzēst, piem., izlaužamās durvis ir izlauztas.
Dzeltena	Katru otro sekundi iedegas dzeltena lampiņa, kas norāda, ka ir nepieciešama apkope.

Iebūvēta drošība

Lai garantētu drošu kustību starp durvīm, kas aizveras, tās nekavējoties sāk kustēties pretējā virzienā, tiklīdz tiek konstatēts šķērslis. Pēc tam tās lēnām atsāk pārtraukto kustību, pārbaudot, vai to kustības trajektorijā joprojām atrodas šķērslis.

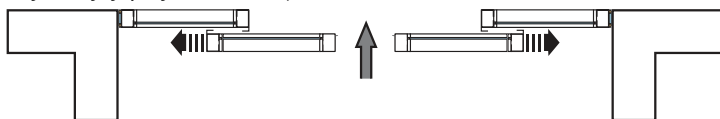

Ja šķērslis tiek konstatēts atvēršanās brīdī, durvis nekavējoties tiek apturētas un pēc noteikta laika aizvērtas.

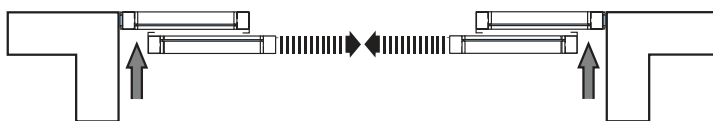

Drošības sistēma ar klātbūtnes sensoriem

Parasti drošības sistēma ietver virs durvju atverēm iebūvētus klātbūtnes sensorus. Ja klātbūtnes sensors konstatē objektu durvju ailē, kamēr durvis aizveras, tās uzreiz sāk kustēties pretējā virzienā. Tiklīdz objekts vairs netiks uztverts, durvis sāks aizvērties.

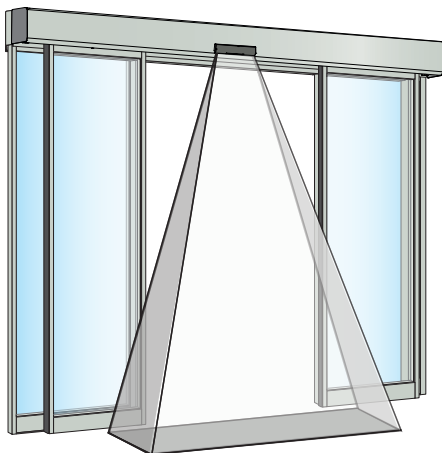

Tehnoloģiski uzlaboti sensori

ASSA ABLOY Entrance Systems sensori ir testēti un tie tikuši apstiprināti ASSA ABLOY Entrance Systems testēšanas laboratorijā, kā atbilstoši lietošanai ar ASSA ABLOY Entrance Systems automātiski bīdāmajām durvīm. Šie klātbūtnes sensori papildus uzlabo jau tā augsto šķēršļu noteikšanas pakāpi, ko sniedz iebūvētā autonomā saspiešanas spēka ierobežošanas sistēma.

Uzraudzības sensoros ir iebūvētas uzraudzības sistēmas, kas ļauj konstatēt darbības kļūdas.



Ja radīsies problēma, kuru jūs nevarat novērst, nekavējoties izslēdziet automātiski bīdāmās durvis un sazinieties ar ASSA ABLOY Entrance Systems servisa pārstāvi, lai saņemtu palīdzību.

Iekšējās un ārējās kustības kombinēto sensoru un klātbūtnes sensoru darbības pārbaude

Kombinētos sensorus izmanto, lai vienā iekārtā varētu izmantot gan kustības sensoru, gan klātbūtnes sensoru.

- 1 Tuvojieties durvīm – durvīm būtu jāsāk atvērties, kad atradīsieties aptuveni 1,5 m attālumā, un pēc tam jāpaliek atvērtā pozīcijā.
- 2 Kad durvis ir aizvērušās, atkārtojiet šo pašu procedūru no otras puses.
- 3 Atveriet durvis un vairāk nekā 5 sekundes nekustīgi stāviet tuvu kreisās puses atvērtajai durvju vērtnei. Durvis paliks atvērtas. Atkārtojiet šo procedūru labajā pusē.
- 4 Atkārtojiet 3. Darbību durvju atvērums otrajā pusē.

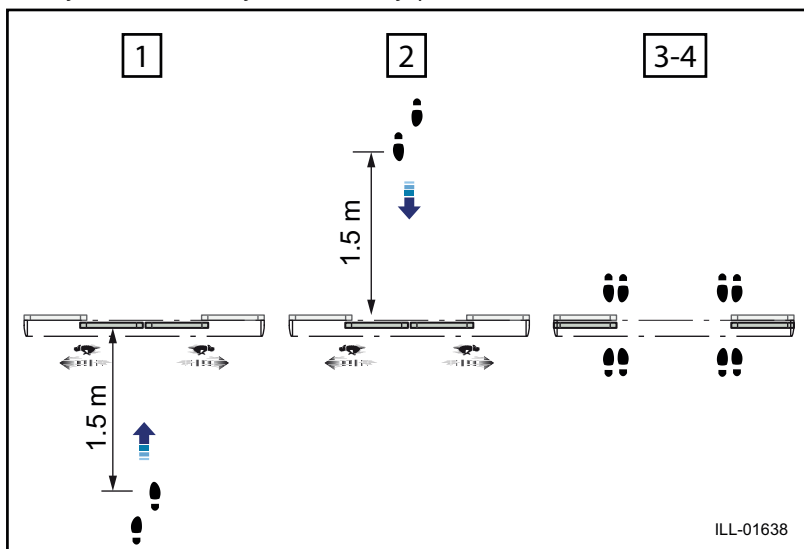

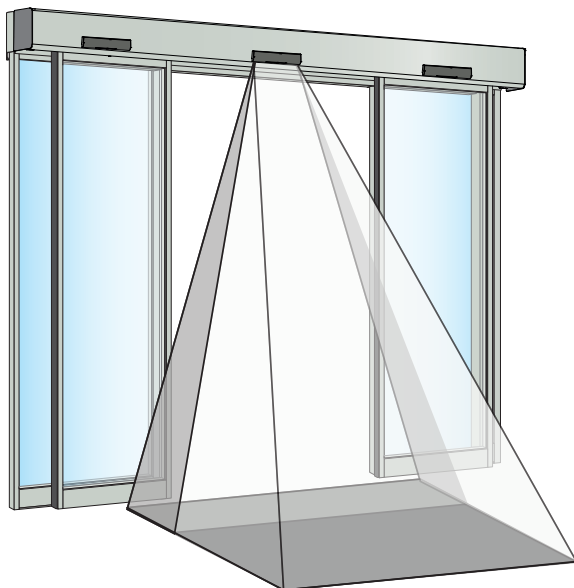

Sānu klātbūtnes detektoru pārbaude

Sānu klātbūtnes sensorus var uzstādīt, ja vajadzīgs lielāks durvju darbības ātrums, piemēram, pansionātos, centros cilvēkiem ar īpašām vajadzībām vai bērnu aprūpes centros, lai pasargātu cilvēkus durvju vēršanās cikla laikā. Kad sānu klātbūtnes sensors uztver šķērslī, durvju vadības mehānisms neapstājas, taču palēnina durvju kustību līdz drošam ātrumam. Šādā drošā ātrumā durvis mēģinās aizstumt šķērslī, lai persona, kas iet caur durvīm, neieskrietu tajās.

No sāniem ieejiet sānu klātbūtnes sensora uztveršanas laukā. Aktivizējiet durvju vadības mehānisma impulsu – durvis neapstāsies, taču atvēršanās brīdī samazinās ātrumu līdz drošam ātrumam. Ja jums ir divdaļīgas (dubultās) durvis, atkārtojiet iepriekš aprakstīto procedūru arī otrā pusē.

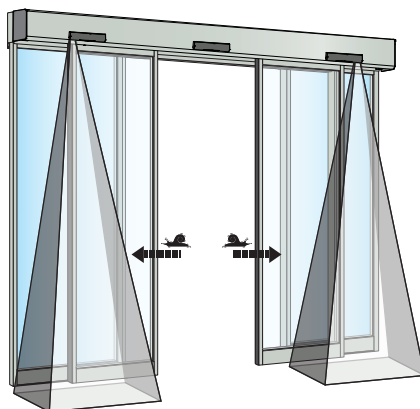

Drošības sistēma ar fotoelementiem

Drošības sistēmu var arī veidot durvju atverē izvietoti klātbūtnes fotoelementi. Ja kāds priekšmets pārtrauc starp fotoelementu blokiem esošo infrasarkano ---- (neredzamo), kamēr durvis aizveras, tās nekavējoties sāk kustēties pretējā virzienā. Tiklīdz objekts vairs netiks uztverts, durvis aizvērsies.

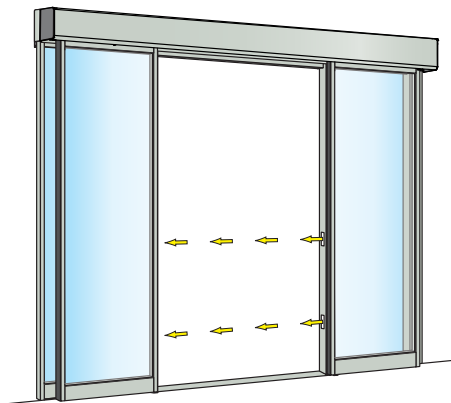

Avārijas izeja

Vadības mehānismu var aprīkot ar dažādiem avārijas evakuācijas blokiem, lai nodrošinātu drošu evakuāciju no ēkas.

Izlaušanas bloks PSB

Durvju vērtnes un sānu paneli tiek izvērsti uz āru, pieliekot tiem noteiktu spiedienu.

Var izmantot arī izlaušanas funkciju, lai izveidotu plašāku atvēršanu. Pilnībā izvērstā stāvoklī durvju vērtnes var manuāli bīdīt uz sāniem, tādējādi nodrošinot iespēju caur atvērumu transportēt platus priekšmetus vai labos laikapstākļos padarīt ieeju veikalā pievilcīgāku.

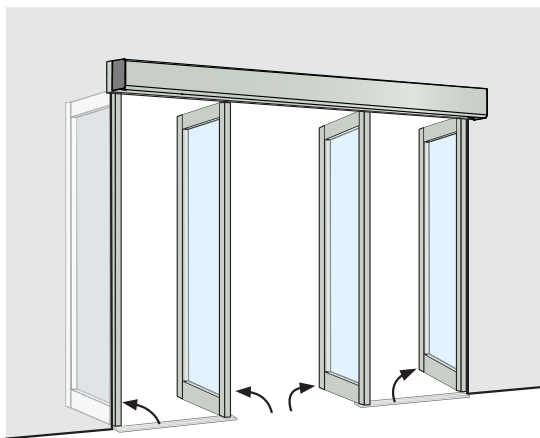

Mehāniskais avārijas bloks (MEU)

Elektroenerģijas padeves pārtraukuma gadījumā durvju atvēršanā tiek izmantota elastīga aukla.

Kamēr nav atjaunota elektroenerģijas padeve, durvis paliek atvērtas. Šajā brīdī vadības mehānisms atsāk darbību atbilstoši režīma selektora iestatījumam. Avārijas bloku uzrauga vadības mehānisma bloks. Uzraudzības kļūda nozīmē, ka durvis atveras un paliek atvērtas, līdz kļūda tiek novērsta.

Lai uzzinātu vairāk, [skatiet sadaļu Vispārīgie piederumi 230. lpp.](#)

Elektriskais avārijas bloks

Strāvas padeves traucējumu gadījumā durvis atveras ar lādējama akumulatora bloka palīdzību. Tās paliek šādā pozīcijā, līdz strāvas padeve tiek atjaunota. Šajā brīdī vadības mehānisms atsāk darbību atbilstoši režīma selektora iestatījumam. Akumulatora bloku uzrauga vadības mehānisma bloks. Par uzraudzības kļūdu tiek ziņots ar sarkanu mirgojošu LED indikatoru darbības režīma selektorā (OMS), un šādā situācijā durvis paliek atvērtas, līdz kļūda tiek izlabota.

Lai uzzinātu vairāk, [skatiet sadaļu Vispārīgie piederumi 230. lpp.](#)

Elektrisko avārijas funkciju var izmantot arī, lai aizvērtu durvis, ja pārtrūkst elektroenerģijas padeve. Ugunsdzēsības iestādes to pieprasa, lai nepieļautu ugunsgrēka vai dūmu izplatīšanos visā ēkā.

Regulāras drošības pārbaudes

Lai palīdzētu jums nodrošināt atbilstību nacionālajām/starptautiskajām prasībām un izvairīties no kļūdainas darbības un savainojumu riska, esam jums sagatavojuši tālāk redzamo kontrolsarakstu.



Neizmantojiet vadības mehānismu, ja tam vajadzīgs remonts vai regulēšana.



Veicot tīrīšanu vai apkopi, atvienojiet strāvas avotu ¹².

Ikdienas darbības		Rīcība problēmu gadījumā
<p>Aktivizējiet vadības mehānismu un <i>vizuāli</i> pārbaudiet stiprinājumu un jebkādas</p> <ul style="list-style-type: none"> • vadības mehānisma un pārsega bojājumus ¹ • kabeļi ² • vadības mehānisma selektors(-i) ³ • durvis un stikls (stabilitāte) ⁴ 		
<p>Pārbaudiet arī vadības mehānismu un <i>vizuāli</i> apskatiet</p> <ul style="list-style-type: none"> • durvju blīvju un nokrišņu aizsarglokšņu stāvokli ⁵ • stiklošanas gumiju stāvoklis ⁶ • pirkstu aizsardzība ⁷ • pareiza darbība; durvis aizveras lēnām un bez aizķeršanās • ventilācija ir jebkādā veidā bloķēta 		
<p>Iestatiet režīmu selektoru pozīcijā OFF un pārbaudiet, vai vadības mehānisms un elektromehāniskā slēdzene (ja tāda uzstādīta) kopā darbojas pareizi. Pārbaudiet arī, vai slēdzene ⁸ patiesi aizslēdz durvis.</p>		
<p>Ieslēdziet manuālās aktivizēšanas ierīces ⁹ (ja tādas uzstādītas) un ejiet durvju virzienā. Pārliedziniet, ka durvis pareizi atveras, kad ejat gar ieeju/izeju. Tad turpiniet ar automātiskajām aktivizēšanas ierīcēm ¹⁰ tādā pašā veidā.</p>		
<p>Pārbaudiet drošības sensorus ¹¹ (ja tādi ir uzstādīti). Skatiet 222. lpp. Ja nezināt, kāda veida sensors jums ir, sazinieties ar savu ASSA ABLOY Entrance Systems pārstāvi.</p>		
Durvis evakuācijas durvis	<p>Saskaņā ar likumu šīs pārbaudes regulāri jāveic apmācītam personālam.</p> <p>Ja vadības mehānisms ir aprīkots ar izlaušanas sistēmu, iestatiet režīmu selektoru uz AUTO režīmu. Lai pārliedzinātos, vai nekas netraucē durvīm atvērties, manuāli pabīdiet durvis evakuācijas virzienā. Durvīm jāpārtrauc darboties, un jābūt iespējai durvis izkustināt manuāli. Pēc pārbaudes jāatjauno durvju parastais darba režīms.</p>	
	<p>Ja vadības mehānisms ir aprīkots ar automātisko atvēršanas sistēmu, izslēdziet elektroenerģijas padevi, un durvīm jāatveras un jāpaliek atvērtām. Atjaunojiet elektroenerģijas padevi, un durvīm vajadzētu atsākt normālu darbību.</p>	
Uzdrošināt durvis	<p>Ļaujiet durvīm aizvērties pēc impulsa, pārliedzinoties, vai nekas netraucē durvīm aizvērties un bloķēties (ja to paredz noteikumi).</p>	



= Veiciet vajadzīgos mērījumus.



= Saņemiet informāciju par ASSA ABLOY Entrance Systems servisa pārstāvi. Kontaktinformāciju skatiet pēdējā lapā.

FUNKCIJU UN VIZUĀLĀS PĀRBAUDES

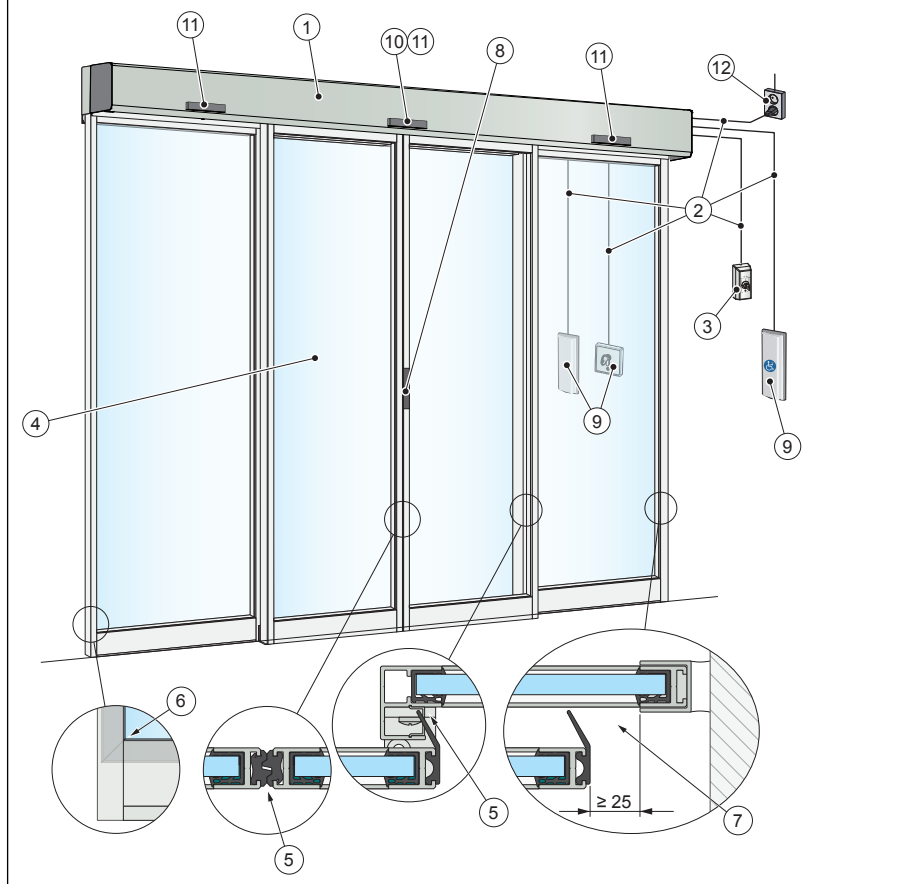

TĪRĪŠANA

Var izmantot arī maigu mazgāšanas līdzekli. Lai saglabātu virsmas apstrādes kvalitāti, virsmas būtu jātīra reizi četros mēnešos. Tīrīšanas process ir jādokumentē. Lai pasargātu profilus no bojājumiem, suku/nokrišņu aizsargloksnes ir jātīra ar putekļsūcēju reizi nedēļā.

- Sargiet logus, durvis un profilus no sārmiem. Gan alumīnijs, gan stikls ir jutīgi pret sārmiem.
- Netīriet ar augstspiediena ūdens strūklu. Vadības mehānisms, režīmu selektors un sensors var tikt bojāti, un ūdens var iekļūt profilos.
- Neizmantojiet spodrinošu mazgāšanas līdzekli.
- Neberziet ar tādiem līdzekļiem kā Scotch-brite, jo tas radīs mehāniskus bojājumus.

APZĪMĒJUMI

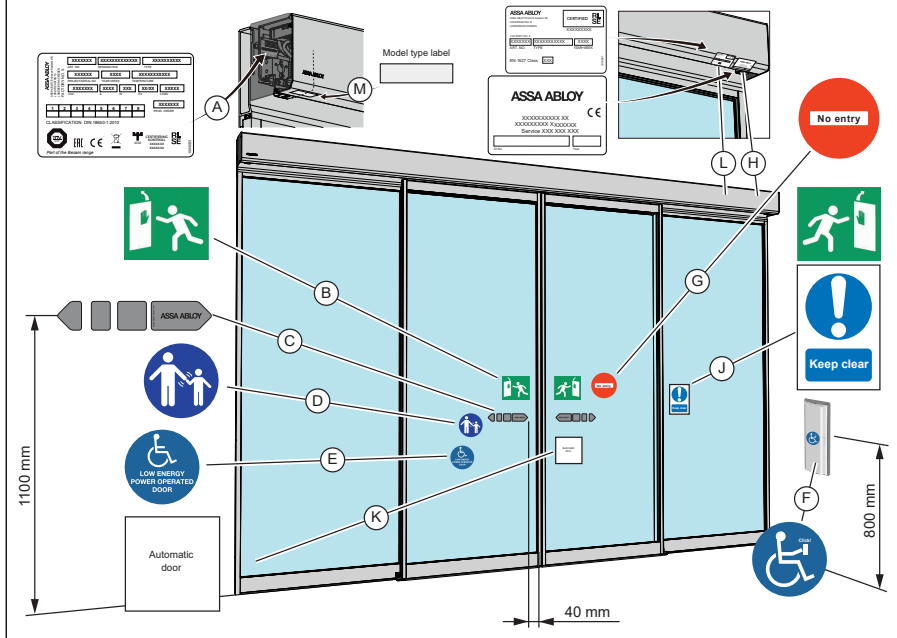

Darbība

Pārbaudiet, vai visi vajadzīgie apzīmējumi ir vietā un nav bojāti. Atzīme "obligāti" paredzēta apzīmējumiem, kas vajadzīgi saskaņā ar Eiropas direktīvām vai līdzvērtīgiem tiesību aktiem ārpus Eiropas Savienības.

(A)	Izstrādājuma marķējums: Obligāti
(B)	Avārijas izlaušana: Obligāti, ja apstiprināts kā evakuācijas maršruts.
(C)	ASSA ABLOY Entrance Systems durvju uzlīme: Obligāti, ja nepieciešams skaidri norādīt, ka attiecīgajā vietā ir stikls (attiecas uz visām kustīgajām stikla daļām).
(D)	Bērnu uzraudzība (jāliemē abās durvju pusēs): Obligāti saskaņā ar nacionālajiem tiesību aktiem. Ieteicams, ja riska izvērtējumā konstatēts, ka durvis izmantos bērni.
(E)	Vadības mehānisms, paredzēts cilvēkiem -invalidiem: ieteicams, ja piemēro (lieto abās durvju pusēs).
(F)	Cilvēku invalidu veikta aktivizēšana: ieteicams, ja piemēro.
(G)	Ieejas nav, norādot uz vienvirziena satiksmi: Obligāti Lielbritānijā un ASV, ja piemēro, nav produkta komplektā.
(H)	Vietējais izstrādājuma marķējums
(J)	Ieturēt distanci: obligāti Lielbritānijā, ja piemēro, nav produkta komplektā.
(K)	Automātiskas durvis: obligāti Lielbritānijā, ja piemēro, nav produkta komplektā.
(L)	Izturības pret ielausanos uzlīme: obligāta, ja Protect (pret ielausanos droša sistēma).
(M)	Modeļa tipa marķējums: obligāti.

Drošības piederumi

Lai gan vadības mehānismi ir uzstādīti atbilstoši visiem spēkā esošajiem drošības noteikumiem, ir iespējams drošību/komfortu vēl uzlabot, izmantojot šādus papildaprīkojumus (lūdzu, sazinieties ar vietējo ASSA ABLOY Entrance Systems uzņēmumu, lai saņemtu detalizētu aprakstu).

- Kombinētie kustības un klātbūtnes sensori
- Atsevišķi klātbūtnes sensori (klātbūtne durvju ejā vai klātbūtne sānos pie durvju aizmugurējās malas)

Vispārīgie piederumi

Jūsu ASSA ABLOY SL500, ASSA ABLOY SL510, ASSA ABLOY SL520 un ASSA ABLOY SL521 var vēl vairāk uzlabot, izmantojot šādus papildinājumus (lūdzu, sazinieties ar vietējo ASSA ABLOY Entrance Systems izplatītāju, lai saņemtu detalizētu aprakstu).

Pārsegs

Ražots no bezkrāsas anodizēta alumīnija kā standarta aprīkojums. Krāsas virskārtai izmantotas RAL krāsas vai pēc izvēles iespējama anodēšana.

Kustību sensors un klātbūtnes sensori

Pievienojiet kustības un klātbūtnes sensorus, lai uzlabotu komfortu un drošību.

Darba režīmu selektori

[Skatiet 215. lpp.](#)

Elektriskās slēdzenes

Ar vadības mehānismu ir saderīgas tālāk norādītās slēdzenes.

- Elektriski slēdzama (LDP), atvērta strāvas pārtraukuma gadījumā
- Bloķēta bez barošanas (LD), drošs atteiču gadījumā
- Bistabila bloķēšana (LDB)
- Baskvila slēdzene (LDE) (pieejama tikai ASSA ABLOY SL500, kas aprīkots ar Slim Eco LDE durvju sistēmu)

Manuāli atverama bloķēšanas ierīce, MOLD

Elektromehāniskās slēdzenes manuālai bloķēšanai un atbloķēšanai.

Mikroslēdžu komplekts – robežslēdžu komplekts (LSK) / bloķēšanas indikācijas slēdzis (LIS)

Durvju un bloķēšanas stāvokļa indikācijai.

Bloķētu durvju indikators, LDI/LIS

Bloķētas slēdzenes un aizvērtu durvju norādei, lai pievienotu signalizācijas sistēmai.

Mehāniskais avārijas bloks (MEU)

MEU veido gumijas sikсна.

MEU var lietot evakuācijas maršrutā.

Piezīmes attiecībā uz MEU

MEU var aprīkot ar 12 V vai 24 V akumulatoru. Akumulators palīdz atvērt un nobremzēt durvis tikai tad, ja notiek elektroenerģijas padeves pārtraukums. Akumulators nav daļa no evakuācijas sistēmas un netiek uzraudzīts, veicot avārijas bloka uzraudzību – tiek uzraudzīta tikai elastīgā aukla.

Piezīme: Lai pārbaudītu, vai akumulators darbojas, iestatiet režīma izvēli uz AUTOMĀTISKI un pēc tam pārtrauciet elektroenerģijas padevi vadības mehānismam. Novērojiet durvis – elastīgā aukla atvērš durvis, un akumulators nobremzēs durvis, pirms tās sasniegs pilnībā atvērtu stāvokli (durvis neietrieksies durvju aiztuos).

Ja vadības mehānisms nesamazina durvju ātrumu, akumulators jānomaina ASSA ABLOY Entrance Systems pilnvarotam pārstāvim.

Elektriskais avārijas bloks (EEU)

EEU veido atkārtoti uzlādējami akumulatori.

EEU var lietot evakuācijas maršrutā.

Avārijas uzraudzība ar EEU un MEU

Saskaņā ar standartu tiek prasīts, lai EEU vai MEU tiktu regulāri uzraudzīts. Uzraudzību veic, atverot durvis ar avārijas bloka palīdzību. Pusstundu pirms šī laika beigšanās nākamais atvēršanas impulss ģenerē avārijas atvēršanas testu. Ja nākamās pusstundas laikā netiek konstatēts atvēršanas impulss, vadības mehānisma vadības bloks pats ģenerē uzraudzības testu.

Ja avārijas bloks atver durvis ierobežotajā laikā, tests ir sekmīgs, un durvis atsāk pildīt funkciju, kas iestatīta ar darba režīma selektoru.

Piezīme: Tests nekad netiek veikts darba režīma selektora iestatījumā ATVĒRT. Iestatījumos var atlasīt IZSLĒGTS. Šo testu vienmēr tiek veikts pēc ATĪESTATES un tad, ja darba režīma atlase tiek mainīta no tādas, kurā testu neveic, uz tādu, kurā testu veic.

Aizvēršana ugunsgrēka gadījumā

Kad elektroenerģijas padeve ir pārtraukta, durvis aizveras. Tas prasā 12 vai 24 V akumulatoru.

Aizvēršana ugunsgrēka gadījumā ar atkārtotu aizvēršanu

Ja tiek pārtraukta elektroenerģijas padeve un pēc elektriskās avārijas aizvēršanas durvis tiek atvērtas ar rokām, tās atkal aizvēršies. Šādā nolūkā vajadzīgs 12 V vai 24 V akumulators un LSK.

Izlaušanas bloks PSB

Var izmantot evakuācijas maršrutā – tas sniedz iespēju avārijas gadījumā izlauzt ārā durvis un sānu ekrānus.

[Skatiet 226. lpp.](#)

Savstarpēja bloķēšana

Izmanto starp diviem vadības mehānismiem, kad pirmajam vadības mehānismam ir jāaizver, pirms otrs var atvērt (parasti, lai samazinātu enerģijas zudumus, nevis drošības apsvērumu dēļ). Vajadzīgs

Ērtības akumulators UPS

Rezerves režīms, kas nodrošina nepārtrauktu darbību īslaicīga elektroenerģijas padeves pārtraukuma laikā – vadības mehānisms var darboties bez elektrotīkla barošanas avota 20 minūtes. Vajadzīgs

Ārējas kļūdas norāde

legūst, ja ir pievienota lampa vai skaņas signāls. Vajadzīgs

Atslēgu slēdži (uzstādīti vienā līmenī ar virsu un/vai uz virsmas)

Izmanto, lai dotu durvīm atvēršanas impulsu jebkurā darba režīmā selektora iestatījumā. Ja ir uzstādīts akumulators, atslēgas slēdzis var atvērt durvis arī tad, kad izslēgta elektroenerģijas padeve.

Spiežampoga

Izmanto, lai dotu durvīm atvēršanas impulsu.

Sinhronizācija

Izmanto starp divu atsevišķu bīdāmo durvju vadības mehānismiem, kas darbojas kopā ļoti lielos atvērumos.

Vajadzīgs savstarpēji savienošs kabelis.

Atvēršanas / aizvēršanas funkcija

Vienas pogas impulss, mainīsies starp atvērtu un aizvērtu. Durvis stāvēs atvērtas līdz nākamajam impulsam vai pēc regulējama laika aizkaves automātiski sāks aizvērties pat tad, ja netiks saņemts jauns impulss.

Ugunsgrēka signalizācijas savienojums

Izmanto, lai avārijas gadījumā atvērtu vai ugunsgrēka gadījumā aizvērtu durvis ar ieslēgtu elektroenerģijas padevi.

Medmāsas funkcija

Izmanto galvenokārt kombinācijā kā medmāsas-gultas funkciju. Medmāsa atver durvis daļēji atvērtā stāvoklī, un gulta (savienota ar iekšējo vai ārējo impulsu) atveras pilnībā atvērtā stāvoklī.

Medmāsa darbojas darba režīma atlasē Iziet, Automātiski.

Medmāsas impulsam ir tāds pats aizturēšanas laiks atvērtā stāvoklī kā daļējai atvēršanai.

Attālinātais iziešanas režīms

Tālvadības sistēma, piemēram, taimeris, ar tālvadības pults palīdzību iestata durvis iziešanai.

Avārijas atvēršanas impulss

Izmanto, lai dotu atvēršanas impulsu durvīm jebkurā darba režīmā selektora iestatījumā, ja vien vadības mehānisms saņem elektroenerģiju.

PASS (iepriekš plūsma)

PASS funkcija ļauj vadības mehānismam saskaitīt, cik daudz cilvēku ieiet un iziet pa durvīm. Šo vērtību var norādīt [ASSA ABLOY Sliding Door Manager](#) lietotnē.

PASS funkcija palīdz kontrolēt cilvēku skaitu, kāds var iekļūt ēkā. Maks. ierobežojums ir 1 000 personas.

PASS darbosies visās darba režīmu atlasēs (izņemot IZSLĒGTĀ, kas atiestatīs skaitītāju).

PASS Tikai iziet — funkcija, kas nepieļauj durvju atvēršanu ienākošajiem cilvēkiem, ja ir sasniegts lietotāja noteiktais ierobežojums – darbojas režīmā IZIET, AUTOMĀTISKI un AUTOMĀTISKI DAĻĒJI.

Lai varētu mainīt PASS parametrus, jāizmanto Sliding Door Manager lietotne. Tādēļ ir vajadzīgs, lai vadības mehānisms būtu aprīkots ar OMS BLE.

Lietotnē ir iespēja iestatīt PASS Tikai iziet ierobežojumu. Ir iespējams arī iestatīt vērtību(-as), kad saņemti paziņojumi, kad, piem., sasniegti 50% vai 75% no ierobežojuma limita. Paziņojumi tiek saņemti tikai tad, ja ar vadības mehānismu ir izveidots Bluetooth savienojums.

Problēmu novēršana

Problēma	Risinājums
Durvis neatveras	
Motors nedarbojas	Mainiet režīmu selektora iestatījumu. Pārbaudiet ēkas strāvas padevi un drošinātājus.
Motors sāk darboties, taču pārtrauc darbību atvēršanās brīdī	Atslēdziet mehāniskās slēdzenes. Notīriet grīdas vadotni. Pārbaudiet, vai zem durvīm nav iestrēguši kādi priekšmeti.
Durvis neaizveras	
Motors nedarbojas	Mainiet režīmu selektora iestatījumu. Ja ir uzstādīts klātbūtnes sensors, pārbaudiet, vai tā darbības zonā neatrodas šķēršļi, un vajadzības gadījumā aizvāciet tos.
Motors sāk darboties, taču pārtrauc darbību atvēršanās brīdī	Notīriet grīdas vadotni. Pārbaudiet, vai zem durvīm nav iestrēguši kādi priekšmeti.
Durvis pārvietojas lēnām	
	Neļaujiet nevienam izmantot durvis un ļaujiet tām pilnībā aizvērties. Atiestatiet vadības mehānismu, ātri nospiežot atiestatīšanas pogu (skat. 215. lpp.).
Ja problēma saglabājas, sazinieties ar savu ASSA ABLOY Entrance Systems pārstāvi.	

Uzturēšana/apkope

ASSA ABLOY Entrance Systems pilnvarota pārstāvja veikta apkope un regulēšana garantēs drošu un pareizu automātisko durvju darbību.

Šajā produktā var būt akumulatori, ko drīkst nomainīt tikai ASSA ABLOY Entrance Systems apmācīts un kvalificēts tehniķis.

Vienmēr turiet pieejamu dokumentu "Apkopes uzskaitē" un "Objekta piemērotības pārbaude un riska izvērtējums" (PRA-0005). Tos izmanto kopā.

Tabulā tālāk ir parādīts ieteicamais intervāls mēnešos, detaļu maiņai profilaktiskās apkopes ietvaros. Jautājiet savam ASSA ABLOY Entrance Systems pārstāvim, lai uzzinātu vairāk par mūsu servisa piedāvājumu.

Detaļa	Ciklu skaits/darbstundas			Skarba vide
	<10	<100	>100	
	Maza plūsma	Vidēja plūsma	Liela plūsma	
Elektriskā avārijas bloka akumulators (ar 10 AT drošinātāju)	24	24	24	24
Grīdas vadotnes kurpe Standarts Ar filca amortizāciju Izlaušana	24	12	6	6
Durvju ratiņi Plastmasas ritentiņi Tērauda ritentiņi Pretpacelšanas ierīce	36	24	12	12
Sliede	36	36	36	24
Zobsiksna	48	48	48	36
Piedziņas bloks (SL521)	42	12	6	6
Piedziņas bloka amortizatora komplekts	60	60	60	60
Bloķēšanas rampa	60	60	60	60
Siksnas skava	60	48	36	24
Plastmasas aizsarga centrālās vārpstas komplekts	60	60	60	48
Durvju atdura gumijas komplekts	24	24	24	24
Spriegošanas riteņu montāžas mezgls	36	36	36	36
Atvienošanās aizsargs	60	60	60	60
Suka/blīve	12	12	12	12

Citi ASSA ABLOY Entrance Systems izstrādājumi

- Durvju sistēmas
- Rotējošās durvis
- Gaisa aizkari
- Virpuļdurvis
- Divpusēji veramas durvis
- Vertikāli ceļamas tekstila durvis
- Doku augstuma regulētāji
- Doku nojumes
- Salokāmās durvis
- Ātrdarbīgas durvis

- Automātiskās un manuālās aktivizēšanas ierīces
- Augšējās sekciju durvis
- Servisa pakalpojumi, piemēram, profilaktiskā apkope un atjaunošanas darbi, ārkārtas remonts, ekspluatācijas ieteikumi un durvju vadība
- Kravu pārkraušanas platformas

Mēs, **ASSA ABLOY Entrance Systems AB**
Lodjursgatan 10
SE-261 44 Landskrona
Sweden

uzņemoties visu atbildību, paziņojam, ka aprīkojuma veids:
SL500, SL500 T, SL500 SL, SL510, SL520, SL500 ADS, SL500 T ADS, SL500 SL ADS, SL510 ADS, SL520 ADS. With or without emergency unit

atbilst tālāk norādīto direktīvu prasībām:

2014/30/EU ElectroMagnetic Compatibility Directive (EMCD)
2006/42/EC Machinery Directive (MD)
2011/65/EU on the restriction of the use of certain hazardous substances in electrical and electronic equipment with the applicable amendments (RoHS)
2014/53/EU Radio Equipment Directive (RED)

Piemērotie Eiropas saskaņotie standarti:

EN 61000-6-2:2005	EN 61000-6-3:2007+A1:2011	EN ISO 13849-1:2015
EN 16005:2012/AC:2015	EN 60335-2-103:2015	EN 300 328 V 2.1.1
	EN 60335-1:2012/AC:2014+A11:2014+A13:2017	
	+A1:2019+A14:2019+A2:2019	

Citi piemērotie standarti vai tehniskās specifikācijas:

FCC 47 CFR Part 15 B + Part 15C	UL 325	IEC 60335-2-103 ed.2 1:2011
IEC 60335-1 ed. 5:2010	DIN 18650-1/-2:2010	AutSchr:1997
EN 301 489-1 V 2.2.0	EN 301 489-1 V 2.2.0	

Pilnvarotā vai kompetentā iestādē (lai uzzinātu pilnu adresi, sazinieties ar ASSA ABLOY Entrance Systems AB) izsniegusi sertifikātu šādam aprīkojumam:

B.01999/19	UL File E47833
B 050829 0049	SC1319-13

Ražošanas procesa laikā tiek nodrošināta izstrādājuma atbilstība tehniskajām prasībām. Ražošanas procesu regulāri pārbauda trešās puses pārstāvis.

CE marķējums pirmo reizi uzlikts 2013-10-10

Tehnisko prasību faila salikšana:

Anders Forslind
ASSA ABLOY Entrance Systems AB
Lodjursgatan 10
SE-261 44 Landskrona
Sweden

Vieta	Datums	Paraksts	Pozīcija
Ferahltorf	2021-11-19	Mats Nordén	Head of Product Development Product Area Door Automation



Mēs, **ASSA ABLOY Entrance Systems AB**
Lodjursgatan 10
SE-261 44 Landskrona
Sweden

uzņemoties visu atbildību, paziņojam, ka aprīkojuma veids:
SL521 and SL521 ADS

atbilst tālāk norādīto direktīvu prasībām:

2014/30/EU ElectroMagnetic Compatibility Directive (EMCD)

2006/42/EC Machinery Directive (MD)

2011/65/EU on the restriction of the use of certain hazardous substances in electrical and electronic equipment with the applicable amendments (RoHS)

2014/53/EU Radio Equipment Directive (RED)

Piemērotie Eiropas saskaņotie standarti:

EN 61000-6-2:2005	EN 61000-6-3:2007+A1:2011	EN ISO 13849-1:2015
EN 16005:2012/AC:2015	EN 60335-2-103:2015	EN 300 328 V 2.1.1
	EN 60335-1:2012/AC:2014+A11:2014+A13:2017	
	+A1:2019+A14:2019+A2:2019	

Citi piemērotie standarti vai tehniskās specifikācijas:

FCC 47 CFR Part 15 B + Part 15C	UL 325	IEC 60335-2-103 ed.2 1:2011
IEC 60335-1 ed. 5:2010	DIN 18650-1/-2:2010	AutSchR:1997
EN 301 489-1 V 2.2.0	EN 301 489-1 V 2.2.0	

Pilnvarotā vai kompetentā iestādē (lai uzzinātu pilnu adresi, sazinieties ar ASSA ABLOY Entrance Systems AB) izsniegusi sertifikātu šādam aprīkojumam:
B 058029 0048

Ražošanas procesa laikā tiek nodrošināta izstrādājuma atbilstība tehniskajām prasībām. Ražošanas procesu regulāri pārbauda trešās puses pārstāvis.

CE marķējums pirmo reizi uzlikts 2020-11-01

Tehnisko prasību faila salikšana:

Anders Forslind
ASSA ABLOY Entrance Systems AB
Lodjursgatan 10
SE-261 44 Landskrona
Sweden

Vieta
Ferahltorf

Datums
2021-11-19

Paraksts
Mats Nordén



Pozīcija
Head of Product Development Product Area
Door Automation

ASSA ABLOY Entrance Systems ir vadošais ieeju automatizācijas risinājumu nodrošinātājs, kas rūpējas par efektīvu preču un cilvēku plūsmu. Mēs esam apvienojuši tādus zināmus un sekmīgus zīmolus kā Besam, Crawford, Albany un Megadoor zem vienas prečzīmes – ASSA ABLOY. Mūsu izstrādājumi un pakalpojumi ir paredzēti galalietotājiem, lai palīdzētu viņiem nodrošināt uzticamu, drošu, ērtu un ilgtspējīgu darbību. ASSA ABLOY Entrance Systems ir uzņēmuma ASSA ABLOY struktūrvienība.

assaabloyentrance.com

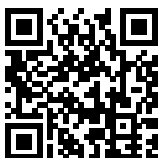

ASSA ABLOY Entrance Systems

Tālr.: +46 10 47 47 060
export.aaes@assaabloy.com
assaabloyentrance.com

Slankiojančių durų valdymo įrenginys ASSA ABLOY SL500, SL510, SL520, SL521

Naudotojo vadovas Originalios instrukcijos

LT



TURINYS – Originalios instrukcijos

Pastabų ir įspėjamųjų ženklų pristatymas	242
ĮSPĖJIMAS: Svarbios saugos instrukcijos. Asmenys privalo laikytis šių saugos instrukcijų nurodymų. Pasilikite šias instrukcijas.	242
Sveikiname įsigijus naujas automatines duris!	245
Elektrinės įrangos priėmimo trukdžiai	245
Aplinkos reikalavimai	245
Atsakomybė dėl gaminio	245
Garantija	245
Priežiūra	246
Naudojimas pagal paskirtį	246
Techninės specifikacijos	247
Kaip ASSA ABLOY SL500, ASSA ABLOY SL510, ASSA ABLOY SL520 ir ASSA ABLOY SL521 veikia	247
Užrakinimas	247
Atrakinimas	247
ASSA ABLOY Sliding Door Manager	248
Veikimo režimo selektoriai	249
Integruotas saugumas	252
Saugumo sistema su judesio jutikliais	252
Techniškai pažengę jutikliai	254
Saugumo sistema su fotoelementais	257
Avarinis išėjimas	258
Nuolatiniai saugumo patikrinimai	259
Saugumo priedai	262
Įprasti priedai	262
Gedimų nustatymas	265
Techninė priežiūra	266
Kiti gaminiai iš ASSA ABLOY Entrance Systems	266
Atitikties deklaracija	268



Pastabų ir įspėjamųjų ženklų pristatymas

Šiame vadove naudojami įvairūs simboliai ir tekstai, kad būtų lengviau juos suprasti ir atpažinti.

Pastaba. Pamačius **Pastaba!**, joje bus pateikta naudingų patarimų ir informacijos, kad sistema būtų naudojama teisingai ir laikantis reikalavimų.



Potenciali pavojinga situacija, galinti sukelti lengvus ar sunkius sužalojimus arba mirtį ir gali lengvai arba sunkiai pakenkti technikai.



Galima pavojinga situacija, dėl kurios gali kilti elektros smūgio pavojus ir galima sunkiai susižaloti arba mirti.

ĮSPĖJIMAS: Svarbios saugos instrukcijos. Asmenys privalo laikytis šių saugos instrukcijų nurodymų. Pasilikite šias instrukcijas.



- Tinkamai nesilaikant šiose instrukcijose pateiktų nurodymų, galima susižeisti arba pažeisti įrangą.
- Norint sumažinti darbuotojų susižeidimo riziką – valdymo įtaisą naudokite tik su varstomomis jėgimo durimis.
- Pagrindinis energijos maitinimas turi būti pajungtas su apsauga ir daugiapoliais jungikliais su III kategorijos izoliacija, ir montuojama laikantis vietinių reikalavimų.
- Dažnai apžiūrėkite įrenginį, ar nėra disbalanso ir kabelių, spyruoklių, tvirtinimo detalių nusidėvėjimo ar pažeidimo požymių. Nenaudokite, jeigu reikalingas remontas ar suregulavimas.

- Nenaudokite įrangos, jei jai reikia remontuoti arba reguliuoti.
- ĮSPĖJIMAS: valant, atliekant techninę priežiūrą ir keičiant dalis, pavarą reikia atjungti nuo maitinimo šaltinio.
- Vyresni nei 8 amžiaus vaikai gali naudoti įrenginį, jeigu juos apmokė asmuo, atsakingas už jų saugumą, taip pat juos instruktuoja, kaip saugiai naudoti šį prietaisą, ir supranta atitinkamus pavojus.
- Vaikai, kurių amžius 8 arba mažiau, gali naudoti įrenginį, jeigu yra prižiūrimi asmens, atsakingo už jų saugumą.
- Įrenginiu gali naudotis asmenys, turintys fizinę, pojūčių arba protinę negalią, jeigu juos apmokė asmuo, atsakingas už jų saugumą, taip pat juos instruktuoja, kaip saugiai naudoti šį prietaisą, ir supranta atitinkamus pavojus.
- Valymo ir priežiūros darbų vaikai atlikinėti negali.
- Neleiskite vaikams ar kitiems asmenims lipti ar žaisti su durimis arba stacionariais / nuotoliniais valdymo įtaisais.
- Duris jautikliai gali atidaryti automatiškai arba jas galima atidaryti rankiniu būdu, pasitelkus aktyvatorių.
- Nebandykite prasmukti pro užsidarančias duris.
- Šiame prietaise yra baterija, kurią pakeisti gali tik kvalifikuoti asmenys.
 - Prieš pašalinant, baterija turi būti išimta iš prietaiso
 - Prieš išimant bateriją, prietaisą būtina atjungti nuo maitinimo tinklo.
 - Bateriją reikia saugiai pašalinti.

- Užtikrinkite, kad valdikliai, kuriuos galima nustatyti į užrakintą padėtį, būtų įjungiami tik tada, kai patalpoje nėra kitų žmonių.

Sveikiname įsigijus naujas automatines duris!

ASSA ABLOY Entrance Systems AB automatines duris kūrė daugiau nei 50 metų. Nauja technologija ir atsakingai išbandytos medžiagos bei komponentai užtikrins jums patį geriausią gaminį.

Kaip ir visiems techniniams gaminiams, automatiniams durims reikia reguliarios techninės priežiūros. Yra būtina žinoti, kaip veikia automatinės durys (jų sistema), ir suvokti techninės priežiūros, vykdomos pagal tinkamus saugumo reikalavimus, svarbą.

Jūsų vietinis ASSA ABLOY Entrance Systems įgaliotas atstovas žinos šiuos reikalavimus, tinkamus vietinius kodus ir ASSA ABLOY Entrance Systems rekomendacijas, kurių reikia saugiam elektrinių durų naudojimui. Leisdami priežiūrą ir reguliavimus atlikti ASSA ABLOY Entrance Systems įgaliotam atstovui, užtikrinsite saugų ir tinkamą automatinė durų veikimą.

Elektrinės įrangos priėmimo trukdžiai

Įranga gali kelti ir naudoti dažnio energiją ir, jeigu tinkamai neįmontuota ir tinkamai nenaudojama, gali sukelti trukdžius radijui, televizijai arba kitiems įrenginiams su radijo dažnio sistemomis.

Jei kita įranga nepatenkina atsparumo reikalavimų, gali atsirasti trukdžiai.

Tam tikros įrangos montavimo metu negarantuojama, kad nebus trukdžių. Jei įranga kelia radijo arba televizijos priėmimo trukdžius, kuriuos galima pastebėti įrangą įjungiant ir išjungiant, naudotojui rekomenduojama ištaisyti trukdžius šiomis priemonėmis:

- Pakoreguoti priimančią anteną.
- Atsižvelgiant į įrangą, kitur padėti imtuvą.
- Patraukti imtuvą nuo įrangos.
- Įkišti imtuvą į kitą lizdą tam, kad įranga ir imtuvai būtų skirtingose grandinėse.
- Jei įjungtas, patikrinkite apsauginį įžeminimą (PE).

Jei reikia, naudotojas turi pasitarti su prekeiviu arba patyrusiu elektriku, kad gautų naudingų papildomų patarimų.

Aplinkos reikalavimai

ASSA ABLOY Entrance Systems Gaminiai, turintys elektroninius komponentus, gali būti aprūpinami baterijomis, kuriose yra aplinkai pavojingų medžiagų. Prieš išimdami elektroninius komponentus ir baterijas, atjunkite maitinimą ir, laikydamiesi vietinių reikalavimų (kur jie taikomi), tinkamai juos utilizuokite, tą patį atlikite ir su pakavimo medžiagomis.

Atsakomybė dėl gaminio

Pagal reikalavimus, savininkas arba priežiūrėtojas prisiima atsakomybę už įrangą

- Kad įranga turi veikti tinkamai, kad būtų užtikrinta tinkama saugumo ir sveikatos apsauga
- Kad naudojama įranga, reguliariai taisoma, tikrinama ir prižiūrima įgaliotų, leidimus turinčių specialistų, pagal tinkamus reikalavimus
- Kad priežiūros žurnalas, vietos bandymų ir rizikos įvertinimų dokumentai (PRA-0005) techninės priežiūros žurnalai laikomi prieinamoje vietoje
- bus patikrinta avarinio atidarymo funkcija (jei taikoma)
- Kad gaisro reikalavimus atitinkančių durų sistemos, durų užsidarymo jėga atitinka durų dydį (jei taikoma).

Garantija

ASSA ABLOY Entrance Systems garantuoja, kad jo gaminio medžiagose ir darbuose nėra defektų ir, kad naudojant pagal paskirtį ir taikant techninę priežiūrą, galios 12 mėnesių garantija nuo pristatymo pradžios. Ši garantija galioja tik originaliam įrangos pirkėjui.

ASSA ABLOY Entrance Systems garantuoja, kad programinė įranga veiks pagal nurodytą funkcinį aprašymą ir, kad ji įrašoma nebrokuotose laikmenose.

ASSA ABLOY Entrance Systems garantija netaikoma

- Kad programinė įranga veiks be klaidų ir trukdžių
- Įprastas sistemos nusidėvėjimas
- Saugiklis, keičiamos baterijos ir stiklo žala
- Sistemos nuokrypiai, sukelti ko nors kito, o ne ASSA ABLOY Entrance Systems diegimo
- Sistema pakeista arba pažeista dėl vandalizmo arba netinkamo naudojimo
- Sistema aprūpinta su papildomomis ne ASSA ABLOY Entrance Systems originaliomis prekiniu ženklu pažymėtomis dalimis ir (arba) atsarginėmis dalimis
- Nereikalingi apsilankymai dėl prasto susisiekimo su klientu (turi veikti durys atvykus specialistui, paleisti iš naujo, energijos pertrauktis)
- Kliento pageidavimu atlikti (užsidarymo ir atsidarymo greičio radiolokacijos aptikimo) reguliavimai (išskyrus veikimo reguliavimus galinčius sukurti pavojų)
- Vandens žala
- Nepalankios oro sąlygos
- Tiesiogiai arba netiesiogiai sukelta bet kokia žala, kuri yra už tinkamos bendrovės įtakos ribų ASSA ABLOY Entrance Systems, pavyzdžiui streikas, gaisras, stichinė nelaimė, karas, įnirtinga karinė mobilizacija, sukilimas, rekvizicija, embargas, energijos naudojimo ribojimai ir subrangovų delsimai.

Atkirpkite dėmesį:

- Nesilaikydami gamintojo priežiūros ir techninės priežiūros rekomendacijų, rizikuojate prarasti garantiją.
- ASSA ABLOY Entrance Systems įgalinti perpardavinėtojai gali šią garantiją pratęsti tik galutiniams naudotojams, tačiau neturi teisės pakeisti arba pratęsti ASSA ABLOY Entrance Systems vardu.
- Priežiūros sutartis su ASSA ABLOY Entrance Systems padės užtikrinti tinkamą sistemų veikimą ir nedelsdami jums padės, šitaip sumažinsite įrangos nenaudojimo laiką.

Priežiūra

Patikrinimus turi reguliariai atlikti apmokytas ir kvalifikuotas asmuo. Šių patikrinimų dažnumas priklauso nuo nacionalinių reikalavimų (arba pramoninių reikalavimų, jei nėra nacionalinių reikalavimų). Tai ypač aktualu, kai susiję su nuo gaisro saugių durų, turinčių automatinio atidarymo funkciją, montavimu. Norėdami prailginti jūsų pirkinio naudojimo laiką ir užtikrinti patikimą durų veikimą, rekomenduojame, kad specialistas jas apžiūrėtų 2 kartus per metus arba dažniau, priklausomai nuo naudojimo ir veikimo sąlygų. Būtina atsižvelgti ir į aplinkos veiksnius.

Kadangi jėgimas yra dalis jūsų verslo, būtina užtikrinti, kad jis tinkamai veiktų, ASSA ABLOY Entrance Systems siūlo patikimas techninės priežiūros ir atnaujinimo paslaugas. Mūsų automatinio jėgimo techninės priežiūros programos ir atnaujinimo paslaugos vykdomos remiantis įvairiomis pėsčiųjų, pramoninėmis durimis ir platformos sistemomis, neatsižvelgiant į jų prekinį ženklą. Jums padėti pasiruošę atsidavę, profesionalūs technikai, kurie dešimtmečius vykdė techninės priežiūros darbus ir patenkino klientų poreikius.

Naudojimas pagal paskirtį

Valdymo įrenginys yra automatinio slankiojančių durų įtaisas, sukurtas palengvinti jėgimą į pastatus. Durys sukurtos pastoviam naudojimui, patenkinant saugumo reikalavimus maksimalų eksploatavimo laiką. Sistema pati prisitaiko prie oro sąlygų sukeltų poveikių ir mažų trinties pasikeitimų, kuriuos sukelia dulkės, purvas ir t. t.

Valdymo įrenginį galima sukonfigūruoti taip, kad juo būtų galima pasinaudoti evakuacijai. Norėdami sužinoti kurioms direktyvoms ir standartams atitinka valdymo įrenginys, žr. atitikties deklaraciją.

Žr. **Elektroninis avarinis blokas (EEU)** psl. 263, **Mechaninis avarinis blokas (MEU)** psl. 262, **Atidarymo į lauką blokas PSB** psl. 263.

Jas būtina naudoti viduje, kur galima naudoti tiek išorines, tiek vidines slankiojančias duris.

Apie montavimą ir techninę priežiūrą rasite montavimo ir priežiūros vadove 1009203 (ASSA ABLOY SL500), 1013523 (ASSA ABLOY SL510), 1011076 (ASSA ABLOY SL520), 1020148 (ASSA ABLOY SL521) arba 1016068 (ASSA ABLOY M SL).

Šias instrukcijas išsisaugokite ateičiai.

Techninės specifikacijos

Gamintojas:	ASSA ABLOY Entrance Systems AB
Adresas:	Lodjursgatan 10, SE-261 44 Landskrona, Sweden
Tipas:	Sliding Door Operator ASSA ABLOY SL500, ASSA ABLOY SL510, ASSA ABLOY SL520 ir ASSA ABLOY SL521
Pagrindinis energijos maitinimas:	100 V AC -10 % iki 240 V AC +10 %, 50/60 Hz, saugiklis 10 AT
Energijos sąnaudos:	Maks. 250 W
Apsaugos laipsnis:	IP20
Garso slėgis:	$L_{pa} \leq 70 \text{ dB}(A)$
Patvirtinimai:	Trečiųjų šalių patvirtinimai gauti iš sertifikuotų bendrovių saugumo užtikrinimui, žr. atitiktis deklaraciją.

Kaip ASSA ABLOY SL500, ASSA ABLOY SL510, ASSA ABLOY SL520 ir ASSA ABLOY SL521 veikia

Valdymo įrenginiai veikia elektromechaniškai.

Motoras, valdymo blokas, transmisija, pasirenkamas avarinis blokas ir elektromechaninis užrakinimo įrenginys įmontuojami į atraminę siją su integruotu gaubtu. Motoras ir pavara dėžė dantytu diržu perduoda judesius durų sąvaroms. Durų sąvara pritaisyta prie durų adapterio / ratinio vežimo bloko ir laikosi ant slankiojančio bėgelio. Apatinės dalies vedimas atliekamas naudojant grindų kreipiančiąsias (iki galo atsiderančios) arba šoninių skydų kreipiančiąsias (pritvirtinti šonai).

Kai iš valdymo bloko gaunamas ATIDARYMO IMPULSAS, pasileis motoras ir judesius perduos durų sąvaroms, kurios judės į atidarymo padėtį.

Užsidarymas prasidės, kai nebus gauta jokio ATIDARYMO IMPULSO ir baigsis duotas ATVIRŲ DURŲ LAIKAS.

Valdymo įrenginio naudotojas gali pasirinkti penkis skirtingus veikimo režimus, jei įmontuotas režimo parinkiklis. Žr. **Veikimo režimo selektoriai puslapyje 249**.

Užrakinimas

Durys naudojamos tokių pastatų kaip ligoninių ir senelių namams evakuacijai, turi būti neužrakintos ir turi būti ne OFF režimo pasirinktyje. Kituose pastatuose, avarinio išėjimo durys gali būti užsirakintos arba būti režimo pasirinkimo OFF režime po to, kai visi žmonės evakuosis ir bus užtikrinta, kad pastate nieko nėra.

Atrakcinimas

Atrakinkite visas mechaninius užraktus prieš paleisdami įrenginį.

ASSA ABLOY Sliding Door Manager

Jei valdymo įrenginyje yra OMS BLE, režimą galima keisti su išmaniąja programėle **ASSA ABLOY Sliding Door Manager**.

Programėlės diegimas

- Parsisiųskite programėlę **ASSA ABLOY Sliding Door Manager**, **App Store** arba **Google Play**. Turėkite pasiruošę dokumentus.
- Programėlėje paspauskite „+ Pridėti duris“ ir sekite vedlio nurodymus. Vedlys jums parodys kaip susieti išmanųjį telefoną su durimis.

Pastaba. Norėdami susieti, turite būti ne toliau nei 10 metrų nuo durų.

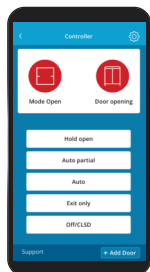

VALUE DOCUMENT	
	<p>Follow these steps in the app, when the Door setup wizard prompts to enter the Initialization Pin:</p> <p>a) Press and hold the Confirm button until the BLE led starts flashing.</p> <p>b) Enter the Initialization Pin on the OMS, and press the Confirm button on the OMS after each digit.</p>
Door name:	<input type="text"/>
Serial: xxxxxxxx	QR code
Init PIN: xxxxxxxx	

Veikimo režimo selektorai

Durų funkcijas nustato skirtingi veikimo režimo parinkikliai.

Yra 5 galimos veikimo režimo selektoriaus padėties (plius ATSTATYMAS).

Raktas, esantis PSK-6U, OMS Standard ir OMS BLE režimo parinkikliuose, avarinio išėjimo duryse pakeitus nustatymus turi būti išimtas.

OMS Standard ir OMS BLE - Režimai

Galimi ATIDARYTAS, AUTOMATINIS DALINIS, AUTOMATINIS, IŠĖJIMO ir IŠJUNGIMO režimai.



Simbolis	Tekstas	Režimas
	ATIDARYTAS	Durys visam laikui bus atidarytos. Duris galima pajudinti ranka, pvz., kai reikia valyti langus. Visi aktyvavimo blokadai, išskyrus avarinį spaudžiamąjį mygtuką (jei yra), atjungiami.
	AUTOMATINIS DALINIS	Abipusis judėjimas, AUTOMATINIS DALINIS režimas. Durys gali būti dalinai atidarytos vidiniais arba išoriniais aktyvavimo blokais ir raktiniu jungikliu (jei yra). Paspaudus avarinį spaudžiamąjį mygtuką (jei yra) durys visiškai atsidarys.
	AUTOMATINIS	Abipusis judėjimas, įprastai durų veikimas. Durys gali būti visiškai atidarytos pasitelkus vidinius ir išorinius aktyvavimo blokus ir raktinį jungiklį / avarinį spaudžiamąjį mygtuką (jei yra).
	IŠĖJIMAS (J VIENĄ PUSĘ)	Vienpusis praėjimas galimas tik iš vidaus. Jei įmontuotas elektromechaninis užrakinimo įrenginys, durys įprastai bus užrakinintos. Durys gali būti atidarytos tik su vidiniu aktyvavimo bloku arba su raktiniu jungikliu / avariniu spaudžiamuoju mygtuku (jei yra).
	IŠJUNGTA / UŽDARYTA	Durys užsidarys ir užsirakins (jei įmontuotas elektromechaninis užraktas). Evakuacijos kelias gali būti nustatytas į IŠJUNGTĄ režimą tik įsitikinus, kad visi žmonės paliko pastatą. Durų negalima atidaryti su vidiniu ir išoriniu aktyvavimo blokais. Durys dalinai gali būti atidarytos tik su raktiniu jungikliu (jei yra). Durys gali būti visiškai atidarytos su avariniu spaudžiamuoju mygtuku (jei yra). Kai režimo parinkiklis nustatytas į IŠJUNGTĄ režimą, IŠJUNGIMO mygtukas raktui gali duoti impulsą. Rakto impulsas dalinai atidarys duris. Yra 3 skirtingi IŠJUNGIMO mygtuko veikimai, kurie priklauso nuo konfigūracijos. 1 Įprastai raktui impulso duoti neįmanoma. 2 Raktui impulsą galima duoti paspaudus ir 2 sekundes palaikius IŠJUNGIMO mygtuką. 3 Pirmiausia reikia atrakinti režimo parinkiklį, tada galima duoti impulsą 2 sekundes spaudžiant IŠJUNGIMO mygtuką.
	ATSTATYTI	Siauru daiktu greitai paspaudus mygtuką (įtaiso apačioje esančioje skylėje), durų pavara atliks ATSISTATYMO funkciją ir sistemos bandymą. Durys grįš į uždarytą padėtį (jei pasirinktas ne darbo režimas ATIDARYTA arba yra klaida) ir tada bus paruoštos įprastam veikimui. Jei valdymo įrenginyje įrengtas avarinis evakuacijos blokas, valdymo įrenginys išbandys avarinį bloką atidarydamas su baterija po to, kai durys užsidarys mažu greičiu (jei pasirinktas ne darbo režimas ne ATIDARYTA arba IŠJUNGTI).

Pastaba. Jei reikia stebėti avarinį bloką, avarinio bloko bandymas atliekamas, kai veikimo režimo parinkiklis nustatomas iš OFF arba OPEN į bet kurį kitą veikimo režimą.

OMS Standard ir OMS BLE - Prieigos kodų ir mirksinčių šviesų aprašymas



Kodai	
Galima naudoti vieną iš keturių prieigos kodą.	
1	Nėra prieigos kodo.
2	Prieiga gaunama paspaudus bet kurį režimo pasirinkimo mygtuką 2 sek. Atrakinus jis ir liks atrakintas, jei per 5 sek. nebuvo paspaustas joks mygtukas.
3	Slaptažodį galima pasirinkti per prieigą, tinkama tvarka ir greitai paspaudus mygtukus. Visą kodą būtina įvesti per 10 sek. Numatytasis slaptažodis yra
4	Atrakinus, blokas užsiblokuos 15 sekundžių po slaptažodžio įvedimo. Renkantis naują režimą, jį būtina patvirtinti paspaudus , tada režimo parinkiklis užsirakins Pastaba. Slaptažodį gali pakeisti įgaliotas techninės priežiūros technikas. Prieiga galima suteikti su integruotu / vidiniu raktu. Atrakinus, blokas užsiblokuos 15 sek. po raktų aktyvavimo. Renkantis naują režimą, jį būtina patvirtinti paspaudus , tada režimo parinkiklis užsirakins
Kitus veikimo režimus galima pasirinkti paspaudus jų simbolį. Jei pasirinktas, simbolis švies mėlynai.	

Mirksinti šviesa	
Raudona	Mirksinti raudona lemputė reiškia, kad valdymo įrenginyje yra klaida. Jei klaida lieka po ATSTATYMO, tuomet reikalinga techninė apžiūra.
Purpurinė	Kas antrą sekundę deganti purpurinė lemputė rodo būseną arba būklę, kurią savininkas gali ištaisyti, pvz., išlaužtos durys.
Geltona	Kas antrą sekundę deganti geltona lemputė nurodo, kad reikalinga techninė priežiūra.
Žalia	<ul style="list-style-type: none"> Žalia lemputė mirksės paspaudus mygtuką, kai vedamas slaptažodis. Įvedus teisingą slaptažodį, žalia lemputė bus užsidegusi pastoviai. Pasirinkus, tačiau nepatvirtinus naują veikimo režimą, žalia lemputė mirksės keturis kartus per sekundę.

„Bluetooth“ šviesos diodai (OMS BLE)	
Nedega niekas	„Bluetooth“ išjungtas
Užsidegusi	„Bluetooth“ įjungtas
Mirksinti šviesa	OMS BLE modulio sujungimas su programėle ASSA ABLOY Sliding Door Manager

OMS Basic ir PSK-6U - Režimai

Galimi ATIDARYTAS, AUTOMATINIS DALINIS, AUTOMATINIS, IŠĖJIMO ir IŠJUNGIMO režimai.



Simbolis	Tekstas	Režimas
	ATIDARYTAS	Durys visam laikui bus atidarytos. Duris galima pajudinti ranka, pvz., kai reikia valyti langus. Visi aktyvavimo blokai, išskyrus avarinį spaudžiamąjį mygtuką (jei yra), atjungiami.
	AUTOMATINIS DALINIS	Abipusis judėjimas, AUTOMATINIS DALINIS režimas. Durys gali būti dalinai atidarytos vidiniais arba išoriniais aktyvavimo blokais ir raktiniu jungikliu (jei yra). Paspaudus avarinį spaudžiamąjį mygtuką (jei yra) durys visiškai atsidarys.
	AUTOMATINIS	Abipusis judėjimas, įprastas durų veikimas. Durys gali būti visiškai atidarytos pasitelkus vidinius ir išorinius aktyvavimo blokus ir raktinį jungiklį / avarinį spaudžiamąjį mygtuką (jei yra).
	IŠĖJIMAS (J VIENA PUSE)	Vienpusis praėjimas galimas tik iš vidaus. Jei įmontuotas elektromechaninis užrakinimo įrenginys, durys įprastai bus užrakinotos. Durys gali būti atidarytos tik su vidiniu aktyvavimo bloku arba su raktiniu jungikliu / avariniu spaudžiamuoju mygtuku (jei yra).
	IŠJUNGTI	Durys užsidarys ir užsirakins (jei įmontuotas elektromechaninis užraktas). Ši funkcija naudojama tik ant avarinio išėjimo durų, kai įsitikinta, kad visi asmenys paliko pastatą. Durų negalima atidaryti su vidiniu ir išoriniu aktyvavimo blokais. Durys dalinai gali būti atidarytos tik su raktiniu jungikliu (jei yra). Durys gali būti visiškai atidarytos su avariniu spaudžiamuoju mygtuku (jei yra). OMS Basic: Kai režimo parinkiklis IŠJUNGTAME režime, apatinės rodyklės mygtukas raktui gali duoti impulsą. Rakto impulsas dalinai atidarys duris. Yra 3 skirtingi apatinės rodyklės mygtuko veikimai, kurie priklauso nuo konfigūracijos. 1 Įprastai raktui impulso duoti neįmanoma. 2 Raktui impulsą galima duoti paspaudus ir 2 sekundėms palaikius apatinės rodyklės mygtuką. 3 Pirmiausia reikia atrakinti režimo parinkiklį, tada galima duoti impulsą 2 sek. spaudžiant apatinės rodyklės mygtuką.
	ATSTATYTI	Siauru daiktu greitai paspaudus mygtuką, kuris yra kairėje pusėje nuo veikimo režimo parinkiklio, valdymo įrenginys ATSTATYTS. Įrenginys vėl pasileis ir lėtu greičiu durys sugrįš į uždarytą padėtį (jei NEATIDARYTA veikimo režimo pasirinktis). Jei valdymo įrenginyje įrengtas avarinio išėjimo blokas, valdymo įrenginys, norėdamas išbandyti avarinio išėjimo bloką, jį atidarys valdant akumuliatoriumi po to, kai durys lėtai užsidarys (jei veikimo režimo parinkiklis NEATIDARYTAS arba NEIŠJUNGTAS).
	ATSTATYTI	Sukite laikrodį pagal laikrodžio rodyklę ir nustatykite į „R“ padėtį (ties šešta valanda) ir į veikimo režimo selektorius skylę įdėkite siaurą daiktą ir jį įstumkite. Operatorius tuomet duris ATSTATYS, tada raktą pasukite prieš laikrodžio rodyklę, kad grįžtumėte prie norimo nustatymo. Įrenginys vėl pasileis ir lėtu greičiu durys sugrįš į uždarytą padėtį (jei NEATIDARYTA veikimo režimo pasirinktis). Jei įrenginyje įmontuotas avarinis išėjimo blokas, būtina patikrinti avarinį bloką jį atidarant akumuliatoriumi po to kai jos buvo uždarytos lėtu greičiu (jei veikimo režimo pasirinktis NEATIDARYTA arba IŠJUNGTAS).
		Pastaba. Kai raktas yra „R“ padėtyje, jo negalima ištraukti.

LT

Pastaba. Jei reikia stebėti avarinį bloką, avarinio bloko bandymas atliekamas, kai veikimo režimo parinkiklis nustatomas iš OFF arba OPEN į bet kurį kitą veikimo režimą.

OMS Basic - Prieigos kodai ir mirksinčios šviesos apibūdinimas

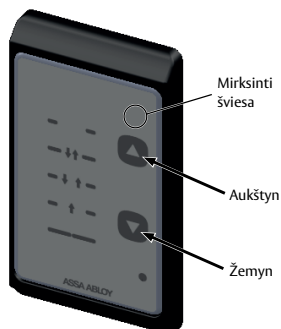

Kodai	
Naudojami trys pasirinktini kodai.	
1	Prieiga galima gauti 2 sekundėms paspaudus viršutinę arba apatinę rodyklę.
2	Prieigos kodą galima gauti staigiai paspaudus viršutinės rodyklės simbolį, po to apatinės rodyklės simbolį ir dar kartą paspaudus viršutinę rodyklę. Visą kodą būtina įvesti per 3 sekundes.
3	Nėra prieigos kodo.
Kiti veikimo režimai pasirenkami paspaudus viršutinės arba apatinės rodyklės simbolį. Paspaudus mygtuką, išjungs zirkelis. Dabartinė pasirinktis nurodoma mėlyna lempute, kuri dega kairėje pusėje prie funkcijos simbolio arba teksto. Jei rodyklės simbolis nebus paspaustas per 5 sekundes, prieiga užsiblokuos.	

Mirksinti šviesa	
Raudona	<ul style="list-style-type: none"> Mirksinti raudona lemputė rodo, kad durų valdymo įrenginyje yra klaida. Jei klaida lieka po ATSTATYMO, tuomet reikalinga techninė apžiūra. Kai išorinis raktas prijungtas ir aktyvuotas rodomasis šviesos diodas, esantis ant „OMS Basic“, pastoviai švies raudonai 15 sekundžių ir tada bus galima pakeisti režimą.
Oranžinė	Kas antrą sekundę deganti oranžinė lemputė rodo būseną arba būklę, kurią savininkas gali ištaisyti, pvz., išlaužtos durys.
Geltona	Kas antrą sekundę deganti geltona lemputė nurodo, kad reikalinga techninė priežiūra.

Integruotas saugumas

Norint užtikrinti saugų praėjimą pro užsidarančias duris, jos turi nedelsiant aptikti kliūtį ir vėl atsidaryti. Tada jos mažu greičiu tesia savo nutrauktą judesį, kad patikrintų, ar kliūtis pasišalino, ar ne.

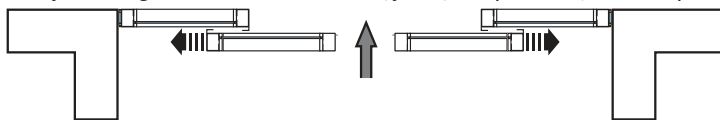

Jei atsidarant kliūtims aptinkama kliūtis, durys nedelsdamos sustos ir po kiek laiko užsidarys.

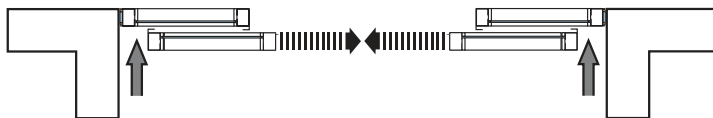

Saugumo sistema su judesio jutikliais

Paprastai saugomo sistemos judesio jutikliai būna įmontuoti virš durų. Durims užsidarant, judesio jutikliai aptinka tarpdurėje esančius objektus ir durys nedelsiant atsidaro. Objektui pasišalinus durys pradės užsidaryti.

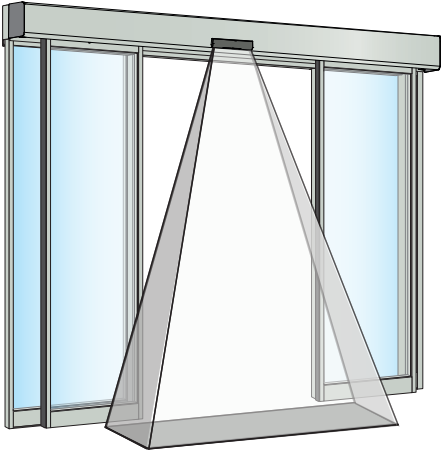

LT

Techniškai pažengę jutikliai

ASSA ABLOY Entrance Systems Jutikliai išbandyti ASSA ABLOY Entrance Systems bandymų laboratorijoje ir patvirtinti ASSA ABLOY Entrance Systems automatinių slankiojančių durų naudojimui. Šie judesio jutikliai dar labiau pagerina patikimą kliūčių aptikimą, gaunamą iš integruoto savikontrolės gniuždymo jėgos ribotuvo.

Stebėjimo jutikliai turi integruotą stebėjimą aptinkantį klaidas.



Esant problemai, kurios negalite ištaisyti, nedelsdami išjunkite automatines duris ir prašykite pagalbos ASSA ABLOY Entrance Systems priežiūros atstovo.

Kaip patikrinti vidinius ir išorinius kombinuotus judesio bei asmenų aptikimo jutiklius

Kombinuoti jutikliai naudojami, kai norite, kad judesio jutiklis ir buvimo jutiklis būtų integruoti į tą patį bloką.

- 1 Eikite link tarpdurio, esant maždaug nuo 1,5 metrų nuo durų jos atsidarys ir sustos atidarytoje padėtyje.
- 2 Durims užsidarius, šią procedūrą pakartokite iš kitos pusės.
- 3 Atidarykite duris ir stovėkite arti prie kairės pusės durų sąvaros daugiau nei 5 sekundes. Durys liks atsidariusios. Tą patį pakartokite dešinei pusei.
- 4 Pakartokite 3 etapą kitai durų pusei.

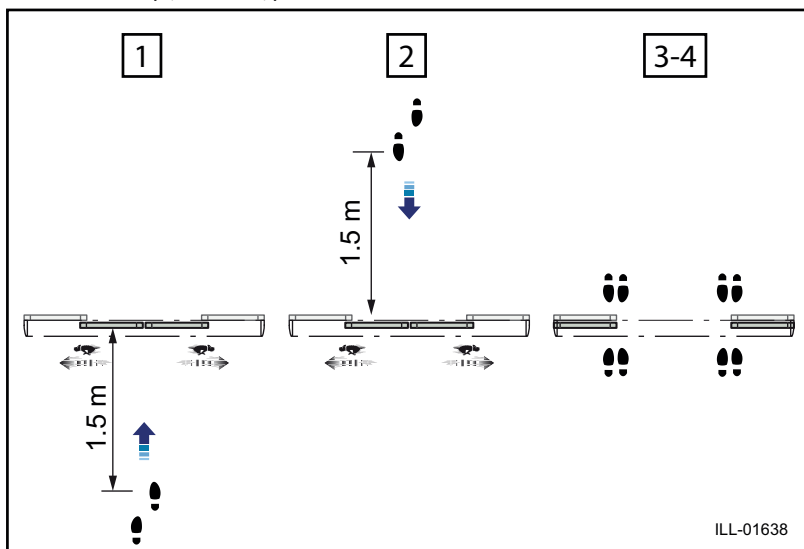

LT

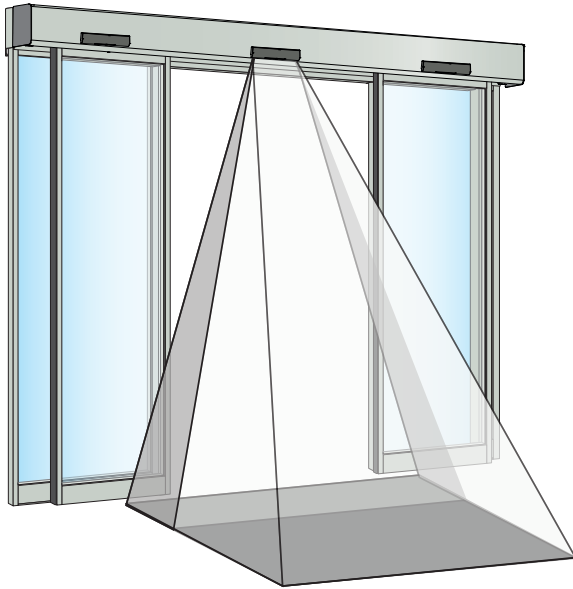

Kaip patikrinti jūsų pusės aptikimo jutiklį (-us)

Šoniniai aptikimo jutikliai gali būti naudojami jei reikia didesnio greičio durų, pavyzdžiui senelių / neįgaliųjų namuose, vaikų darželiuose, kad durų atsidarymo ciklo metu į naudotojus neatsitrenktų durys. Kai šoniniai aptikimo jutikliai aptinka kliūtį jos nesustos, o sumažins durų judėjimą iki saugaus greičio. Esant saugiam greičiui, durys bandys stumtelėti objektą, šitaip užtikrina kad pro duris einantis asmuo į jas neatsitrenks.

Iš vienos pusės prieikite prie šoninio aptikimo jutiklio aptikimo lauko. Aktyvavus įrenginio impulsą, durys nesustos, o atsidarymo metu sulėtės iki saugaus greičio.

Jei turite skiriamąsias (dvigubas) duris, tada šią procedūrą pakartokite ir kitai pusei.

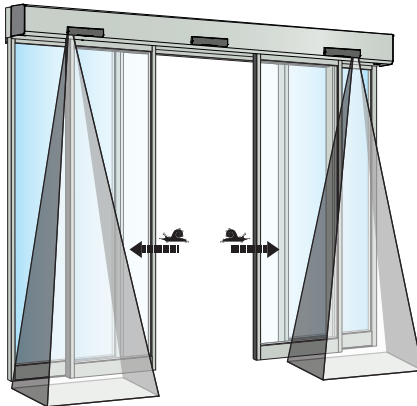

Saugumo sistema su fotoelementais

Į durų atidarymo saugumo sistemą galima įmontuoti aptikimo fotoelementus. Jei durims užsidarant įrenginys skleidžia infraraudonuosius ---- (nematomus) spindulius tarp fotoelemento blokų, durys nedelsiant atsidarys. Durys užsidarys objektui pasišalinus.

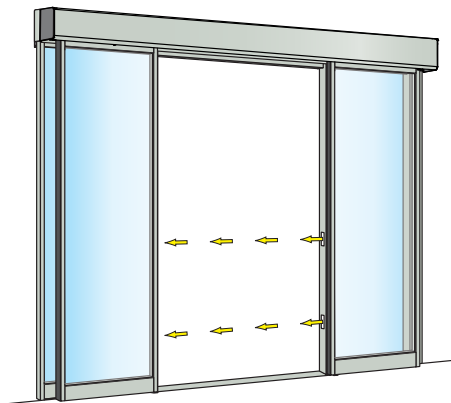

Avarinis išėjimas

Valdymo įrenginyje gali būti įmontuoti skirtingi avarinio išėjimo blokai, kurie užtikrins saugią evakuaciją iš pastato.

Atidarymo į lauką blokas PSB

Durų sąvaros ir šoninės pertvaros pastūmus atsidaro į lauko pusę.

Atidarymo į lauką funkciją galima naudoti norint padaryti didesnį durų tarpą. Visiškai atsidariusios durų sąvaros rankiniu būdu gali būti stumdomos į šonus, todėl pro angą galima vežti plačius daiktus arba geru oru padaryti įėjimą į parduotuvę.

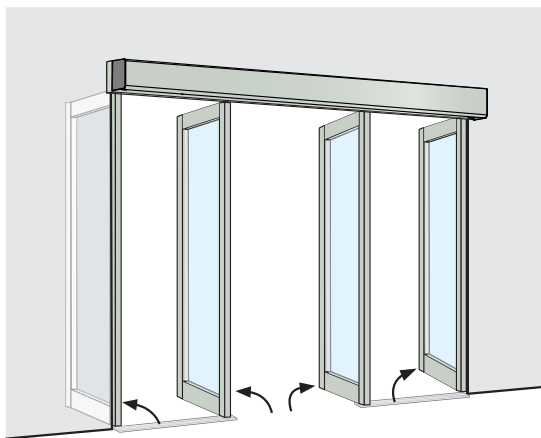

Mechaninis avarinis blokas (MEU)

Elastinga virvė naudojama atidaryti duris, kai dingsta elektra. Tol, kol negrįš elektra, durys bus atsidariusios. Po to įrenginys tęs režimo parinkikliu nustatytas funkcijas. Avarinis blokas stebimas įrenginio valdymo bloko. Stebėjimo klaida reiškia, kad durys atsidarys ir bus atsidariusios, kol nebus pašalinta klaida.

Daugiau informacijos, [žr. Įprasti priedai puslapyje 262](#).

Elektroninis avarinis blokas

Energijos tiekimo problemos metu, duris atidarys kraunamas akumulatorius. Durys liks šioje padėtyje tol, kol bus atkurtas energijos tiekimas. Po to įrenginys tęs režimo selektoriaus nustatytas funkcijas. Akumulatoriaus blokas stebimas įrenginio valdymo bloko. Stebėjimo klaida parodoma mirksinčia, raudona LED lempute, esančioje veikimo režimo selektoriuje (OMS) ir durys bus atidarytos tol, kol nebus ištaisyta klaida.

Daugiau informacijos, [žr. Įprasti priedai puslapyje 262](#).

Elektroninio avarinio išėjimo funkciją galima pasitelkti uždaryti duris dingus elektrai. Gaisrų kontrolės institucijos reikalauja šios funkcijos tam, kad dūmai neplistų po pastatą.

Nuolatiniai saugumo patikrinimai

Norint patenkinti tautinius / tarptautinius reikalavimus, išvengti gedimų ir sužalojimų riziką, sudarėme šį sąrašą.



Nenaudokite įrangos, jeigu jai reikia remonto arba reguliavimo.



Atlikdami valymo arba kitus priežiūros darbus⁽¹²⁾, atjunkite pagrindinį maitinimą.

Kasdieniniai veiksmai		Jei atsiranda problema	
<p>Jjunkite įrenginį ir <i>vizualiai</i> patikrinkite, ar nepažeistos tvirtinimo detalės</p> <ul style="list-style-type: none"> • įrenginys ir gaubtas ^① • kabeliai ^② • veikimo režimo selektorius (-iai) ^③ • durys ir stiklas (stabilumas) ^④ 			
<p>Tai pat patikrinkite įrenginį ir <i>vizualiai</i> patikrinkite</p> <ul style="list-style-type: none"> • durų sandariklių ir sandarinimo juostelės būklę ^⑤ • guminių juostų būklę ^⑥ • kaiščio apsaugą ^⑦ • viskas veikia tinkamai; užsidarinėja lėtai ir sklandžiai • neužsikimšusi ventiliacija 		 	
<p>Nustatykite režimo selektorių į OFF ir patikrinkite, ar įrenginys ir elektromechaninis užraktas (jei yra) veikia tolygiai. Tai pat patikrinkite, ar užraktas ^⑧ tikrai užrakina duris.</p>			
<p>Jei yra, aktyvuokite rankinio aktyvavimo blokus ^⑨ ir eikite link durų. Patikrinkite, ar jums priėjus prie įėjimo / išėjimo durys atsidaro tinkamai.</p> <p>Tą patį atlikite ir su automatiniais aktyvavimo blokais ^⑩.</p>			
<p>Jeį yra patikrinkite saugumo jutiklius ^⑪. Žr. puslapį 254. Jeį nesate tikras kokio tipo jutiklį turite, kreipkitės į ASSA ABLOY Entrance Systems atstovą.</p>			
<p>Durys evakuacijos duryse</p>	<p>Pagal įstatymą, šiuos bandymus turi reguliariai atlikti apmokyti darbuotojai.</p>	<p>Jeį valdymo įrenginyje įrengta atidarymo į lauką sistema, režimo parinkklis bus nustatytas į AUTO režimą. Rankiniu būdu pastumkite duris evakuacijos kryptimi, kad įsitikintumėte, jog niekas netrukdo atidaryti duris. Durys turi nustoti veikti, o duris turi būti galima pajudinti rankiniu būdu. Po bandymo duris atstatykite į įprasto veikimo režimą.</p>	
		<p>Jeį valdymo įrenginyje įmontuota automatinė atidarymo sistema, atjunkite maitinimą ir tada durys turėtų atsідaryti ir likti atsідariusios. Jjunkite elektrą ir durys turėtų vėl veikti įprastai.</p>	
<p>Priešais durys</p>	<p>Po impulso leiskite durims užsідaryti ir patikrinkite, ar durims niekas netrukdo užsідaryti ir užsідarinti (jei to reikalauja reglamentai).</p>	 	



= Imkitės reikiamų priemonių.



= Kreipkitės į ASSA ABLOY Entrance Systems atstovą. Kontaktinę informaciją rasite paskutiniame puslapyje.

VEIKIMAS IR VIZUALUS PATIKRINIMAS

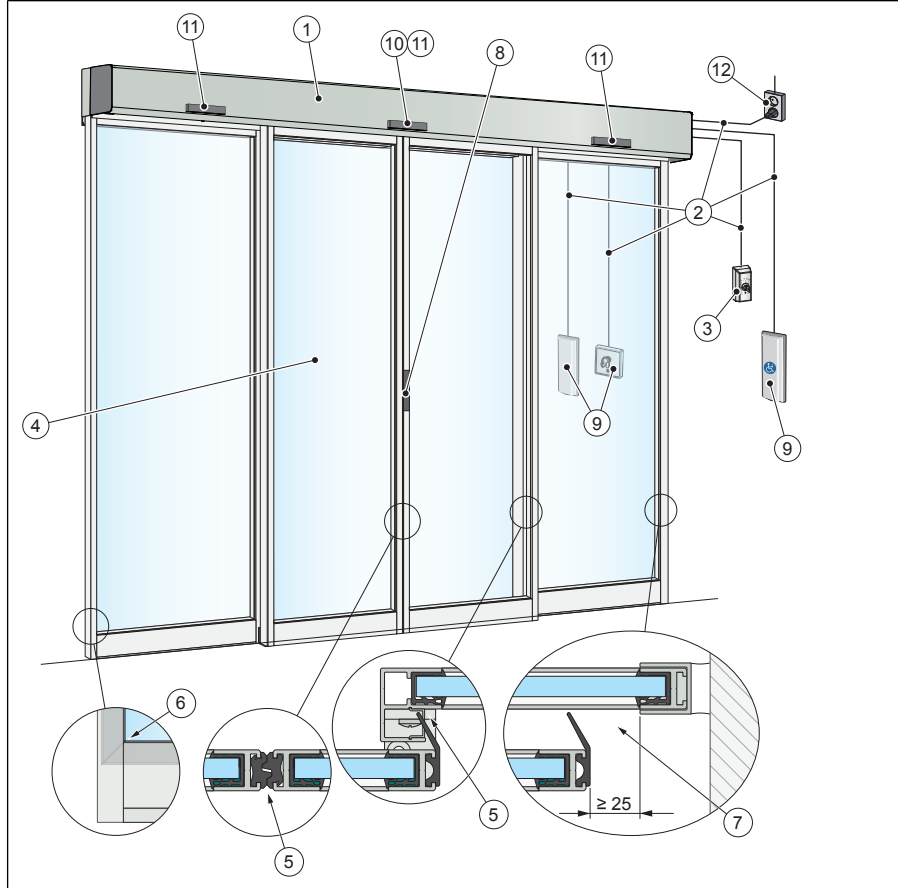

VALYMAS

Galima naudoti ir nestiprų ploviklį. Norint išlaikyti gerą paviršių kokybę, paviršius būtina valyti vieną / keturis kartus per mėnesį. Valymus būtina užrašinėti. Norint nepažeisti šepėčių / sandarinimo juostų profilių, juos būtina valyti dulkių siurbliu kas savaitę.

- Neleiskite šarmams patekti ant langų, durų arba profilių. Aliuminės medžiagos ir stiklas jautrios šarmams.
- Nevalykite su didelio slėgio valytuvais. Galite pažeisti įrenginį, režimo selektorių ir jutiklį, be to vanduo gali patekti į profilius.
- Nenaudokite blizgiklių.
- Netrinkite tokiomis medžiagomis kaip „Scotch-brite“, nes jomis mechaniškai pažeisite.

ŽENKLAI

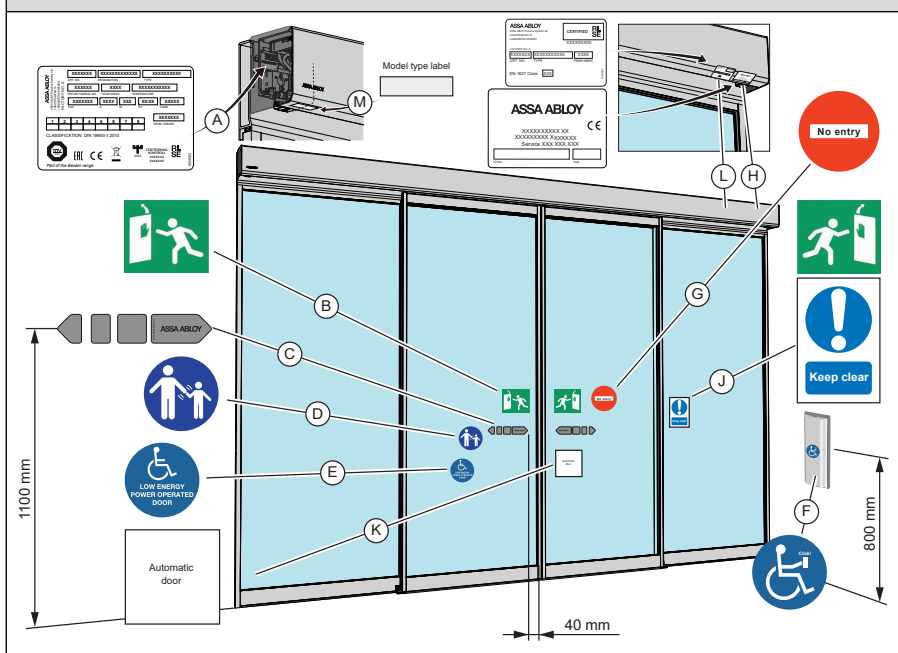

Veiksmas

Patikrinkite, ar pridėti visi reikiami ženklai ir, ar jie veiki. Kreipiamieji ženklai yra privalomi remiantis Europos direktyvų ir panašių tautinių įstatymų, galiojančių už Europos Sąjungos.

(A)	Gaminio etiketė: Privaloma
(B)	Avarinis atidarymas į lauką: Evakuacijai privalomas.
(C)	ASSA ABLOY Entrance Systems Durų lipdukas: Jei tinkama, lipdukai turi būti priklijuoti tam, kad būtų parodytas stiklas (klijuojami visose judančiose stiklo dalyse).
(D)	Vaikų priežiūra (taikoma abejoms durų pusėse): Pagal nacionalinius reikalavimus yra būtina. Rekomenduojama, jei į rizikos analizę įtraukti vaikai.
(E)	Valdymo įrenginys pritaikytas neįgaliesiems: Rekomenduojama, jei galima pritaikyti (taikoma abejoms durų pusėms).
(F)	Aktyvavimas neįgaliesiems: Rekomenduojama jei galima pritaikyti.
(G)	Nėra praėjimo, ėjimo į vieną pusę atpažinimas: Jei galima pritaikyti, privaloma DB ir JAV, gaminyje pridėta nėra.
(H)	Vietinių gaminių etiketė
(J)	Patraukti kliūtis: Jei galima pritaikyti, privaloma DB, gaminyje pridėta nėra.
(K)	Automatinės durys: Jei galima pritaikyti, privaloma DB, gaminyje pridėta nėra.
(L)	Lipdukas, išspėjantis apie atsparumą įsilaužimams: Privaloma, jei Protect (įsilaužimams atspari sistema).
(M)	Modelio tipo lipdukas: Privaloma.

Saugumo priedai

Nors valdymo įrenginiai sumontuoti taip, kad atitiktų visas galiojančias saugos taisykles, saugumą / komfortą galima padidinti naudojant toliau nurodytus priedus (dėl išsamesnės informacijos kreipkitės į vietinę ASSA ABLOY Entrance Systems įmonę).

- Kombinuoti judesio ir būsenos jutikliai
- Atskiri būsenos jutikliai (būsena tarpduryje arba darių šonuose)

Įprasti priedai

Jūsų ASSA ABLOY SL500, ASSA ABLOY SL510, ASSA ABLOY SL520 ir ASSA ABLOY SL521 galima dar labiau patobulinti pasitelkiant šiuos priedus (dėl išsamesnės informacijos kreipkitės į vietinį ASSA ABLOY Entrance Systems prekybos atstovą).

Dangtelis

Kaip įprasta gaminamas iš gryno anoduoto aliuminio kap standartas. Dažai uždengiami RAL spalvomis, arba pasirinkus anoduojant.

Judesio ir buvimo patalpoje jutikliai

Pridėkite judesio ir buvimo patalpoje jutiklius, kad pagerintumėte komfortą ir saugumą.

Veikimo režimo parinkikliai

[Žr puslapį 249.](#)

Elektriniai užraktai

Įrenginyje galimi šie užraktai:

- Rakinami elektra (LDO), užtikrina saugumą
- Užsirakina be elektros (LD), saugus gedimas
- Dvigubas užraktas (LDB)
- Sklęščių užraktas (LDE) (galimas tik ASSA ABLOY SL500 su įrengta Slim Eco LDE durų sistema)

Rankinio atidarymo užrakinimo įrenginys, MOLD

Rankiniam elektromechaniniam užrakto užrakinimui ir atrakinimui.

Mikro jungiklių rinkinys - ribojimo jungiklių rinkinys (LSK) / užrakto rodymo jungiklis (LIS)

Durų ir užrakto padėties indikatoriams.

Uždarytų durų indikatorius, LDI / LIS

Užrakinto užrakto ir uždarytų durų rodymui ir prijungimui prie aliarmo sistemos.

Mechaninis avarinis blokas (MEU)

MEU padarytas iš gumos.

MEU galima naudoti evakuacijai.

Pastabos susijusios su MEU

Į MEU galima įdėti 12 V arba 24 V bateriją. Baterijos atidarys ir užfiksuos duris tik dingus pagrindiniam maitinimo šaltiniui. Baterijos nėra išėjimo sistemos dalis ir nebus stebimos avarinio bloko stebėjimo metu, bus stebimas tik elastinga virvė.

Pastaba. Norint patikrinti, ar baterijos veikia, nustatykite į AUTOMATINĮ režimą ir nutraukite valdymo įrenginio maitinimo šaltinį. Stebėkite duris, elastinga virvė atidarys duris ir prieš pasiekiant atidarytos padėties viršutinę stabdžiai duris sustabds (dury nesitrenks į stabdiklius).

Jei valdymo įrenginys nesumažina durų greičio, baterijas turi pakeisti ASSA ABLOY Entrance Systems įgaliotas specialistas.

Elektroninis avarinis blokas (EEU)

Į EEU dedasi kraunamos baterijos.

EEU galima naudoti evakuacijai.

Avarinio išėjimo stebėjimas su EEU ir MEU

Pagal standartus EEU arba MEU yra būtina reguliariai stebėti. Stebėjimas atliekamas duris atidarant pasitelkiant avarinį bloką. Praėjus pusvalandžiui, šis atidarymo impulsas pradės avarinio atidarymo bandymą. Jei per šį pusvalandį nėra atidarymo impulso, valdymo blokas pats atliks stebėjimo testą.

Jei avarinis blokas atidaro duris per ribotą laiką, bandymas laikomas sėkmingu ir durys vėl pradeda veikti pagal veikimo režimo parinkiklio nustatytą funkciją.

Pastaba. Testas niekada neatliekamas, kai darbo režimo parinkiklis nustatytas į ATIDARYTĄ. Galima pasirinkti IŠJUNGTAME nustatyme. Bandymas visada atliekamas po ATIDARYMO ir po veikimo režimo pasirinkimo keitimo pradėdant nuo tos padėties, kurioje bandymas nebuvo atliktas iki padėties ir kur jis buvo reikalaujamas.

Priešgaisrinis uždarymas

Atjungus elektrą, durys užsidarys. Tam reikia 12 arba 24 V baterijos.

Priešgaisrinis užsidarymas su pakartotiniu užsidarymu

Jei prarandamas pagrindinis maitinimo šaltinis ir po elektros dingimo durys bus atidarytos rankiniu būdu, jos vėl užsidarys. Tam reikia 12 V arba 24 V baterijos ir LSK.

Atidarymo į lauką blokas PSB

Galima naudoti avarinio išėjimo atveju ir duris patraukti, kad jos atsidarytų į lauko pusę.

[Žr. puslapį 258.](#)

Sujungimas

Naudojama tarp dviejų valdymo įrenginių, kai pirmasis operatorius turi užsidaryti prieš atidarant kitą (tai daroma siekiant sumažinti iššvaistytą elektrą, o ne saugumo sumetimais).

UPS baterijos patogumai

Rezervinis maitinimas, kuris užtikrina nepertraukiamą veikimą trumpam nutrūkus elektros energijos tiekimui, valdymo įrenginys gali veikti be elektros 20 minučių.

Išorinės klaidos rodymas

Rodomas jei prijungta lemputė arba zirkelis.

Raktiniai jungikliai (įdėtiniai ir (arba) montuojami ant paviršiaus)

Naudojami duoti atidarymo impulsą durims, esant nustatytam bet kuriam parinkiklio veikimo režimui. Raktinį jungiklį galima naudoti atidaryti duris, kai išjungtas maitinimas, jeigu yra baterija.

Spaudžiamasis mygtukas

Naudojamas duoti durims impulsą.

Sinchronizacija

Naudojamas tarp dviejų viengubų stumdomųjų durų valdymo įrenginių, dirbančių kartu labai didelėse angose.

Reikalingas susietas kabelis

Atidarymo / uždarymo funkcija

Vieno mygtuko impulsas, keisis tarp atidarymo ir uždarymo funkcijos. Durys liks atidarytos iki kito impulso arba po reguliuojamo uždelimo automatiškai pradės užsidaryti, net jei naujo impulso negauta.

Gaisro aliarmo jungtis

Naudojamas avarinio atidarymo arba priešgaisrinio uždarymo metu, esant pagrindiniam maitinimui.

Slaugytojo funkcija

Dažniausiai naudojama slaugytojų - lovos funkcija. Slaugytojas atidarys duris į dalinio atidarymo padėtį, o lova (prijungta prie vidinio arba išorinio impulso) atsidarys į iki galo atidarytą padėtį.

Slaugytojas veikia išėjimo arba automatiniam veikimo režime.

Slaugytojo impulso durų atidarymo laikas toks pat kaip dalinio atidarymo.

Nuotolinis išėjimo režimas

Kaip laikmatį, nuotoliniu būdu nustatykite į išėjimo režimą.

Avarinio atidarymo impulsas

Naudojami duoti atidarymo impulsą durims, esant nustatytam bet kuriam parinkiklio veikimo režimui, jeigu valdymo įrenginiui tiekama energija.

PASS (praeita tėkmė)

PASS Funkcija leidžia valdymo įrenginiui suskaičiuoti kiek žmonių įeina ir išeina pro duris. Vertės rodomos [ASSA ABLOY Sliding Door Manager](#) programėlėje.

PASS funkcija padeda valdyti kiek žmonių gali patekti į pastatą. Didžiausia riba yra 1 000 asmenys.

PASS Veiks visuose veikimo režimuose (išskyrus IŠJUNGTAME, kuris atstatys skaitiklį).

PASS Tik išėjimas - ši funkcija neatsidarys, kai bus pasiektas tam tikras jėgusių žmonių skaičius - veiks IŠĖJIMO, AUTOMATINIUI ir AUTOMATINIUI DALIUNIUI režimais.

Norėdami pakeisti PASS parametrus, turite naudoti Sliding Door Manager programėlę. Todėl valdymo įrenginys turi būti aprūpintas su OMS BLE.

Programėlėje ribas galima nustatyti tik PASS išėjimui. Tai pat įmanoma nustatyti gaunamų pranešimų vertes kai pvz. pasiekta. 50 % arba 75 % apribojimo riba. Pranešimai gaunami tik tada kaip sujungsite valdymo įrenginį su „Bluetooth“.

Gedimų nustatymas

Kažkas negerai?	Sprendimai
Durys neatsidaro	
Nepasileidžia motoras	Pakeiskite režimo selekoriaus nustatymus.
	Patikrinkite pastato pagrindinį maitinimą.
Motoras pasileidžia, tačiau sustoja atsidarymo metu	Atrakinkite mechaninius užraktus.
	Nuvalykite grindų kreipiklį.
	Patikrinkite, ar po durimis nėra objektų užkertančių duris.
Durys neužsidaro	
Nepasileidžia motoras	Pakeiskite režimo selekoriaus nustatymus.
	Jeį įmontuotas būsenos jutiklis, patikrinkite, ar būsenos zonoje nėra pašalinių objektų.
Motoras pasileidžia, tačiau sustoja atsidarymo metu	Nuvalykite grindų kreipiklį.
	Patikrinkite, ar po durimis nėra objektų užkertančių duris.
Durys juda lėtai	
	Niekam neleiskite naudotis durimis ir palaukite, kol jos visiškai užsidarys.
	Atstatykite įrenginį paspausdami atstatymo mygtuką (žr. puslapyje 249).
Jeį problema kartojasi, kreipkitės į ASSA ABLOY Entrance Systems atstovą.	

LT

Techninė priežiūra

Leisdami priežiūrą ir reguliavimus atlikti ASSA ABLOY Entrance Systems įgaliotam atstovui, užtikrinsite saugų ir tinkamą automatinių durų veikimą.

Šiame gaminyje gali būti baterijų, kurias turėtų keisti tik ASSA ABLOY Entrance Systems kvalifikuotas ir patyręs specialistas.

Nepamirškite laikyti priežiūros žurnalo, vietos bandymų ir rizikos įvertinimo dokumentų (PRA-0005) prieinamoje vietoje. Jie naudojami kartu.

Šioje lentelėje parodyti prevencinės techninės priežiūros rekomenduojami mėnesio intervalai.

Kreipkitės į ASSA ABLOY Entrance Systems atstovą, kad sužinotumėte daugiau apie mūsų siūlomas paslaugas.

Dalis	Ciklas / veikimo valandos			Kenksminga Aplinka
	<10	<100	>100	
	Nedidelis eismas	Vidutinis eismas	Didelis eismas	
Elektroninio avarinio bloko baterija (su 10 AT saugikliu)	24	24	24	24
Durų atramėlė Standartinė Veltas padukas Avarinis atsidarymas	24	12	6	6
Durų vežimas Plastikiniai ratukai Plieniniai ratukai Nuo nuslydimo apsaugojantis įrenginys	36	24	12	12
Slankiojantis bėgelis	36	36	36	24
Dantytas diržas	48	48	48	36
Pavaros blokas (SL521)	42	12	6	6
Pavaros bloko amortizatoriaus rinkinys	60	60	60	60
Ramos fiksavimas	60	60	60	60
Diržo spaustukas	60	48	36	24
Centrinio veleno plastikinės apsaugos rinkinys	60	60	60	48
Guminio durų sustabdymo rinkinys	24	24	24	24
Įtempimo ratuko rinkinys	36	36	36	36
Nuimamų dalių apsauga	60	60	60	60
Šepetukai / sandarikliai	12	12	12	12

Kiti gaminiai iš ASSA ABLOY Entrance Systems

- Durų sistemos
- Išbalansuotos durys
- Oro užuolaidos
- Besisukančios durys
- Į abi puses atsidarančios durys
- Vertikalieji keliamos surenkamos durys
- Išlyginamoji platforma
- Platformų pastogės
- Susilenkiančios durys
- Didelio greičio durys

- Automatinio ir rankinio aktyvavimo bloškai • Krovimo patalpos
- Viršutinės skiriamosios durys
- Paslaugos, tokios kaip prevencinė techninė priežiūra, programų atnaujinimas, avariniai remontai, patarimai ir durų valdymas

Mes **ASSA ABLOY Entrance Systems AB**
Lodjursgatan 10
SE-261 44 Landskrona
Sweden

prisiimame atsakomybę, kad šio tipo įranga:
SL500, SL500 T, SL500 SL, SL510, SL520, SL500 ADS, SL500 T ADS, SL500 SL ADS, SL510 ADS, SL520 ADS. With or without emergency unit

atitinka šias direktyvas:

2014/30/EU ElectroMagnetic Compatibility Directive (EMCD)
2006/42/EC Machinery Directive (MD)
2011/65/EU on the restriction of the use of certain hazardous substances in electrical and electronic equipment with the applicable amendments (RoHS)
2014/53/EU Radio Equipment Directive (RED)

Pritaikyti suderinti Europos reikalavimai:

EN 61000-6-2:2005	EN 61000-6-3:2007+A1:2011	EN ISO 13849-1:2015
EN 16005:2012/AC:2015	EN 60335-2-103:2015	EN 300 328 V 2.1.1
	EN 60335-1:2012/AC:2014+A11:2014+A13:2017	
	+A1:2019+A14:2019+A2:2019	

Pritaikyti kiti reikalavimai arba techninės specifikacijos:

FCC 47 CFR Part 15 B + Part 15C	UL 325	IEC 60335-2-103 ed.2 1:2011
IEC 60335-1 ed. 5:2010	DIN 18650-1/-2:2010	AutSchr:1997
EN 301 489-1 V 2.2.0	EN 301 489-1 V 2.2.0	

Sertifikatas išduotas pranešties arba kompetentingsiems organams (norėdami sužinoti adresą, kreipkitės į ASSA ABLOY Entrance Systems AB) susijęs su įranga:

B.01999/19	UL File E47833
B 050829 0049	SC1319-13

Gamybos procesas užtikrina, kad įranga atitinka su jos techniniu failu. Gamybos procesas reguliariai vertinamas 3-ųjų šalių.

CE ženklas buvo pritaikytas 2013-10-10

Techninio failo kompiliacija:

Anders Forslind
ASSA ABLOY Entrance Systems AB
Lodjursgatan 10
SE-261 44 Landskrona
Sweden

Vieta	Data	Parašas	Padėtis
Ferahltorf	2021-11-19	Mats Nordén	Head of Product Development Product Area Door Automation



Mes **ASSA ABLOY Entrance Systems AB**
Lodjursgatan 10
SE-261 44 Landskrona
Sweden

prisiimame atsakomybę, kad šio tipo įranga:
SL521 and SL521 ADS

atitinka šias direktyvas:

2014/30/EU ElectroMagnetic Compatibility Directive (EMCD)

2006/42/EC Machinery Directive (MD)

2011/65/EU on the restriction of the use of certain hazardous substances in electrical and electronic equipment with the applicable amendments (RoHS)

2014/53/EU Radio Equipment Directive (RED)

Pritaikyti suderinti Europos reikalavimai:

EN 61000-6-2:2005	EN 61000-6-3:2007+A1:2011	EN ISO 13849-1:2015
EN 16005:2012/AC:2015	EN 60335-2-103:2015	EN 300 328 V 2.1.1
	EN 60335-1:2012/AC:2014+A11:2014+A13:2017	
	+A1:2019+A14:2019+A2:2019	

Pritaikyti kiti reikalavimai arba techninės specifikacijos:

FCC 47 CFR Part 15 B + Part 15C	UL 325	IEC 60335-2-103 ed.2 1:2011
IEC 60335-1 ed. 5:2010	DIN 18650-1/-2:2010	AutSchR:1997
EN 301 489-1 V 2.2.0	EN 301 489-1 V 2.2.0	

Sertifikatas išduotas pranešties arba kompetentingiems organams (norėdami sužinoti adresą, kreipkitės į ASSA ABLOY Entrance Systems AB) susijęs su įranga:
B 058029 0048

Gamybos procesas užtikrina, kad įranga atitinka su jos techniniu failu. Gamybos procesas reguliariai vertinamas 3-ųjų šalių.

CE ženklas buvo pritaikytas 2020-11-01

Techninio failo kompiliacija:

Anders Forslind

ASSA ABLOY Entrance Systems AB

Lodjursgatan 10

SE-261 44 Landskrona

Sweden

Vieta
Ferahltorf

Data
2021-11-19

Parašas
Mats Nordén



Padėtis
Head of Product Development Product Area
Door Automation

„ASSA ABLOY Entrance Systems“ yra pirmaujantis automatinių įrenginių tiekėjas, užtikrinančių efektyvų prekių ir žmonių judėjimą. Remdamiesi ilgalaikę prekinių ženklų „Besam“, „Crawford“, „Albany“ ir „Megadoor“ sėkme, mes siūlome sprendimus naudodami „ASSA ABLOY“ prekinį ženklą. Mūsų gaminiai ir paslaugos sukurtos patenkinti galutinių naudotojų saugumo, apsaugojimo, patogumo ir patvarumo poreikius. „ASSA ABLOY Entrance Systems“ yra „ASSA ABLOY“ padalinys.

assaabloyentrance.com



ASSA ABLOY Entrance Systems

Tel. nr. +46 10 47 47 060
export.aaes@assaabloy.com
assaabloyentrance.com

Operator uşă glisantă ASSA ABLOY SL500, SL510, SL520, SL521

Manual de utilizare

Instrucţiuni originale



RO

CONȚINUT - Instrucțiuni originale

Prezentare de observații și semne de avertizare	274
AVERTIZARE: Instrucțiuni de siguranță importante. Este important pentru siguranța persoanelor să respecte aceste instrucțiuni. Păstrați aceste instrucțiuni.	274
Vă felicităm pentru achiziționarea noii dumneavoastră uși automate	276
Interferența echipamentelor electronice	276
Cerințe de mediu	276
Răspunderea pentru produs	276
Garanția	277
Service	277
Domeniul de utilizare	278
Specificații tehnice	278
Cum ASSA ABLOY SL500, ASSA ABLOY SL510, ASSA ABLOY SL520 și ASSA ABLOY SL521 funcționează	278
Blocarea	279
Deblocarea	279
ASSA ABLOY Sliding Door Manager	279
Selectorul modului de funcționare	280
Siguranță integrată	283
Sistemul de siguranță cu senzor de detectare a prezenței	284
Senzori avansați tehnologic	285
Sistemul de siguranță cu fotocelule	288
Leșire de urgență	289
Verificări regulate de siguranță	290
Accesorii de siguranță	293
Accesorii generale	293
Remediarea defecțiunilor	296
Service / Întreținere	297
Alte produse de la ASSA ABLOY Entrance Systems	297
Declarație de conformitate	299

RO

Prezentare de observații și semne de avertizare

În acest manual sunt folosite diferite simboluri și texte pentru înțelegere și identificare mai ușoare.

Observație: Când vedeți **Observație!** aceasta conține sfaturi și informații utile pentru a asigura utilizarea corectă și conformă a sistemului.



Situația potențial periculoasă care poate duce la răni minore sau grave sau la deces și poate provoca daune materiale minore sau substanțiale.



Situație potențial periculoasă care poate duce la pericol de șoc electric și poate provoca răni grave sau deces.

AVERTIZARE: Instrucțiuni de siguranță importante. Este important pentru siguranța persoanelor să respecte aceste instrucțiuni. Păstrați aceste instrucțiuni.



- Nerespectarea informațiilor din acest manual poate duce la accidente personale sau distrugerii ale echipamentelor.
- Pentru a reduce riscul accidentelor personale utilizați acest operator numai cu uși pietonale.
- Alimentarea de la rețeaua electrică trebuie instalată cu protecție și cu un întrerupător multipolar cu capacitate de izolare de Categoria III, conform reglementărilor locale.
- Examinați frecvent instalația pentru instabilitate, unde este cazul, și unde sunt semne de uzură sau deteriorare ale cablurilor, arcurilor și montajului. Nu utilizați, dacă necesită reparații sau reglaje.
- Nu utilizați echipamentele dacă necesită reparații sau reglaje.

- **AVERTIZARE:** unitatea va fi deconectată de la sursa de alimentare în timpul curățirii, întreținerii și când se înlocuiesc piese.
- Operatorul poate fi utilizat de copii peste 8 ani, dacă aceștia au fost instruiți de o persoană care răspunde pentru siguranța lor cu privire la utilizarea aparatului într-un mod sigur și dacă înțeleg pericolele implicate.
- Operatorul poate fi utilizat de copii cu vârsta de 8 ani sau mai puțin dacă aceștia sunt supravegheați de o persoană care răspunde pentru siguranța lor.
- Operatorul poate fi utilizat de persoane cu capacități fizice, senzoriale sau mentale reduse, dacă aceștia au fost instruiți de o persoană care răspunde pentru siguranța lor cu privire la utilizarea aparatului într-un mod sigur și dacă înțeleg pericolele implicate.
- Curățarea și alte lucrări de întreținere nu trebuie efectuate de copii.
- Nu permiteți copiilor sau nimănui să se cațare pe ușa sau să se joace cu ușa ori comenzile/telecomenzile ușii.
- Ușa poate fi acționată automat, cu ajutorul senzorilor, sau manual, prin activatori.
- Nu fugiți printr-o ușă care se închide.
- Acest aparat poate conține baterii care pot fi înlocuite numai de către persoane calificate.
 - Bateria trebuie îndepărtată din aparat înainte de casare
 - Aparatul trebuie deconectat de la rețeaua de alimentare când scoateți bateria.
 - Bateria trebuie aruncată în siguranță.
- Asigurați-vă că aparatele de control care pot fi setate în poziția de blocare sunt activate numai când nu există nicio persoană în cameră.

Vă felicităm pentru achiziționarea noii dumneavoastră uși automate

ASSA ABLOY Entrance Systems AB produce uși automate de peste 50 de ani. Tehnologia de ultimă oră, materialele și componentele atent testate asigură un produs superior.

La fel ca orice alte produse tehnice, ușa automată necesită întreținere și lucrări de service regulate. Este important să vă cunoașteți sistemul ușii automate și să acceptați importanța întreținerii acestuia în conformitate cu normele de securitate din domeniu.

Reprezentantul local ASSA ABLOY Entrance Systems autorizat este familiar cu aceste standarde, cu reglementările aplicabile pe plan local și recomandările ASSA ABLOY Entrance Systems pentru ușile pietonale acționate electric. Lucrările de service și reglare executate de reprezentantul autorizat ASSA ABLOY Entrance Systems vor asigura funcționarea sigură și corectă a ușii automate.

Interferența echipamentelor electronice

Echipamentele pot genera și utiliza energie în banda de frecvențe radio și dacă nu sunt instalate și utilizate corect pot produce interferențe cu telecomunicațiile radio, TV sau alte sisteme care utilizează frecvențe radio.

Dacă alte echipamente nu se conformează în totalitate cu cerințele de imunitate, pot interveni interferențe. Nu există garanția că nu vor se vor produce interferențe în anumite cazuri de instalare. Dacă echipamentul cauzează interferențe cu recepția radio sau TV, care pot fi determinate prin oprirea și pornirea echipamentului, utilizatorul poate încerca să remedieze aceste interferențe prin una sau mai multe dintre măsurile următoare:

- Reorientarea antenei de recepție.
- Relocarea receptorului față de echipament.
- Îndepărtarea receptorului de echipament.
- Conectarea receptorului la o altă priză, astfel încât echipamentul și receptorul să fie pe circuite de alimentare diferite.
- Verificați dacă este conectată legătura la împământare (PE).

Dacă este necesar, utilizatorul trebuie să se consulte cu dealerul sau cu un tehnician electronist cu experiență pentru mai multe sugestii.

Cerințe de mediu

Produsele ASSA ABLOY Entrance Systems sunt echipate cu componente electronice și pot fi echipate și cu baterii care conțin materiale dăunătoare mediului. Înainte de a îndepărta componentele electronice și bateriile deconectați alimentarea electrică și asigurați-vă că reciclarea se face în conformitate cu reglementările locale (mod și loc), similar și ambalajele.

Răspunderea pentru produs

Conform reglementărilor, următoarele sunt de responsabilitatea deținătorului sau administratorului echipamentului.

- să asigure funcționarea corectă a echipamentului, astfel încât să furnizeze o protecție suficientă a securității și sănătății
- să se asigure că echipamentul este exploatat și întreținut regulat, este inspectat și servit de o persoană cu competență documentată în ceea ce privește echipamentul și reglementările aplicabile
- să se asigure că documentele „Carnet de service” și „Test de recepție la fața locului” livrate (PRA-0005) sunt disponibile pentru a înregistra lucrările de întreținere și service
- să se asigure că inspecția include funcția de deschidere de urgență (când este cazul)
- să se asigure că forța de închidere este adecvată pentru dimensiunile ușii la sistemele de ușă cu aprobare antifoc (dacă are aplicabilitate).

Garanția

ASSA ABLOY Entrance Systems garantează că produsele sale nu au defecțiuni de materiale sau de execuție în condiții de utilizare conformă cu destinația și în condiții de întreținere regulată, pentru o perioadă de garanție de 12 luni de la livrare. Această garanție este valabilă numai pentru cumpărătorul original al echipamentului.

ASSA ABLOY Entrance Systems garantează funcționarea software-ului conform descrierii sale funcționale și că acesta a fost stocat pe un mediu lipsit de defecțiuni.

Garanția ASSA ABLOY Entrance Systems nu acoperă următoarele:

- Nu garantează că software-ul nu conține erori și funcționează fără întrerupere
- Uzura și îmbătrânirea normale ale sistemului
- Siguranța electrică, bateriile de unică folosință și deteriorarea elementelor de sticlă
- Diferențe ale sistemului cauzate de un instalator diferit de ASSA ABLOY Entrance Systems
- Sistemul a fost modificat sau avariat prin vandalism sau utilizare abuzivă
- Sistemul a fost echipat suplimentar cu componente sau piese de schimb care nu sunt originale ASSA ABLOY Entrance Systems
- Vizite care nu sunt necesare ca urmare a unei comunicări deficitare cu clientul (ușa funcționează la sosirea tehnicianului, resetare, întrerupere a alimentării electrice)
- Reglaje (viteza de deschidere și de închidere și raza de acțiune a radarului) la cererea clientului (excluzând reglajele funcționale care pot produce pericole)
- Deteriorarea produsă de apă
- Condiții de climă nefavorabile
- Orice defecțiuni cauzate, direct sau indirect, de circumstanțe aflate în afara controlului firmei respective din cadrul ASSA ABLOY Entrance Systems, ca, de exemplu, conflicte de muncă, incendii, dezastre naturale, război, mobilizare militară la scară largă, revoluții, rechiziții, confiscare, embargo, restricții în exercitarea puterii de decizie și deficiențe sau întârzieri la livrarea de către subcontractanți, ori alte circumstanțe similare

Rețineți:

- nerespectarea recomandărilor producătorului privind îngrijirea și întreținerea poate duce la invalidarea garanției.
- Revânzătorii autorizați de ASSA ABLOY Entrance Systems vor extinde această garanție numai pentru utilizatorii finali, însă nu dețin autoritatea de a extinde o garanție suplimentară sau diferită din partea ASSA ABLOY Entrance Systems.
- Un contract de service cu ASSA ABLOY Entrance Systems este important pentru asigurarea disponibilității funcționale a sistemului și oferă prioritate la intervenții, reducând la minimum timpul în care echipamentul nu poate fi utilizat.

Service

Inspecțiile trebuie efectuate în mod regulat, de o persoană instruită și calificată. Frecvența acestor inspecții trebuie să fie în conformitate cu reglementările naționale (sau cu standardele din domeniu dacă nu există reglementări naționale). Acest lucru este important în special atunci când instalația se referă la o ușă aprobată pentru incendiu sau la o ușă cu o funcție de deschidere de urgență. Pentru a extinde durata de viață a investiției dumneavoastră și a asigura funcționarea ușii fiabilă și în siguranță, recomandăm cel puțin 2 vizite pe an, sau mai multe, în funcție de utilizarea și condițiile de exploatare ale ușii. Aspectele de mediu trebuie avute, de asemenea, în vedere.

Deoarece afacerea dumneavoastră se derulează prin sistemele de acces, aveți toate motivele să le întrețineți în perfectă stare de funcționare. ASSA ABLOY Entrance Systems vă oferă o expertiză în întreținere și modernizare pe care vă puteți baza. Programele noastre de întreținere și serviciile noastre de modernizare pentru automatizarea sistemelor de acces se bazează pe o expertiză extensivă în toate tipurile de sisteme de andocare și de uși, pietonale și industriale, indiferent de marcă. Avem o echipă de experți dedicați, care și-a dovedit competența prin decenii de mentenanță, service și satisfacție a clienților.

Domeniul de utilizare

Operatorii sunt operatori uși glisante automate, concepute pentru a facilita accesul în clădiri și circulația în interiorul clădirilor prin uși glisante.

Ușa a fost proiectată pentru o funcționare continuă, un grad ridicat de siguranță și o durată de viață maximă. Sistemul este autoreglat, pentru a compensa efectele variațiilor normale ale condițiilor de climă și schimbări minore ale forțelor de frecare cauzate, de exemplu, de praf și impurități.

Operatorul poate fi configurat pentru a fi utilizat în calea de evacuare. Pentru o listă cu directivele și standardele pe care le respectă operatorul, consultați Declarația de conformitate .

Consultați [Unitate de urgență electrică \(EEU\)](#) pe pagina 294, [Unitate de urgență mecanică \(MEU\)](#) pe pagina 293, [Unitate de separare PSB](#) pe pagina 294.

Este destinat utilizării în interior, unde este adecvat pentru aproape orice tipuri de uși glisante externe și interne.

Pentru instrucțiuni de instalare și întreținere vezi manualul de instalare și service 1009203 (ASSA ABLOY SL500), 1013523 (ASSA ABLOY SL510), 1011076 (ASSA ABLOY SL520), 1020148 (ASSA ABLOY SL521) sau 1016068 (ASSA ABLOY M SL).

Păstrați aceste instrucțiuni pentru consultare ulterioară.

Specificații tehnice

Fabricant:	ASSA ABLOY Entrance Systems AB
Adresa:	Lodjursgatan 10, SE-261 44 Landskrona, Sweden
Tipul:	Sliding Door Operator ASSA ABLOY SL500, ASSA ABLOY SL510, ASSA ABLOY SL520 și ASSA ABLOY SL521
Alimentare electrică de la rețea:	100 VAC -10% la 240 VAC +10%, 50/60 Hz, siguranță 10 AT
Putere consumată:	Max. 250 W
Grad de protecție:	IP20
Presiune sonoră:	$L_{pa} \leq 70 \text{ dB}(A)$
Aprobări:	Aprobări ale terților de către organizații de certificare abilitate, valabile pentru siguranța în utilizare, consultați Declarația de conformitate.

Cum ASSA ABLOY SL500, ASSA ABLOY SL510, ASSA ABLOY SL520 și ASSA ABLOY SL521 funcționează

Operatorii funcționează electromecanic.

Motorul, unitatea de control, transmisia – și unitatea opțională de urgență și dispozitivul de blocare electromecanic – sunt montate într-o grindă de susținere cu un capac integrat. Motorul și reductorul transmit mișcarea la foile de ușă prin intermediul unei curele dințate. Foaia de ușă este montată la un adaptor de ușă/cărucior cu role și este suspendată pe o șină de culisare. Ghidajul pe partea inferioară este executat prin intermediul ghidajelor pe podea, (Separare totală) sau Ghidaje panou lateral (Lumini laterale fixe).

La primirea unui IMPULS DE DESCHIDERE de către unitatea de control motorul pornește și transmite mișcarea la foile de ușă, care se deplasează în poziția de deschidere.

Închiderea începe când nu este recepționat niciun IMPULS DE DESCHIDERE și expiră TIMPUL DE MENȚINERE ÎN POZIȚIE DESCHISĂ.

Utilizatorul operatorului poate selecta cinci moduri diferite de funcționare, dacă este instalat un selector de mod. Vedeti [Selectorul modului de funcționare la pagina 280](#).

Blocarea

Ușile utilizate pentru ieșirea de urgență din clădiri, cum ar fi spitale și case pentru vârstnici nu pot fi blocate sau setate pe modul de selectare Mod OFF. În alte clădiri, ușile pentru ieșirea de urgență pot fi blocate sau puse în selectarea modului Mod OFF, după ce s-a securizat și toate persoanele au părăsit clădirea.

Deblocarea

Deblocați *toate* încuietorile mecanice înainte de a activa operatorul.

ASSA ABLOY Sliding Door Manager

Dacă operatorul este echipat cu OMS BLE, este posibilă schimbarea selectărilor de mod cu aplicația pentru smartphone **ASSA ABLOY Sliding Door Manager**.

Instalarea aplicației

- Descărcați aplicația **ASSA ABLOY Sliding Door Manager**, la **App Store** sau **Google Play**. Asigurați-vă că aveți pregătit documentul de valoare.
- Atingeți butonul „+ Adăugați ușa” din aplicație și urmați expertul de configurare a ușii. Expertul de configurare vă va ghida cum să asociați smartphone-ul cu ușa.

Observație: Pentru a putea asocia, trebuie să fiți la o distanță de 10 m de ușă.



VALUE DOCUMENT	
1	2
3	4
5	6
Follow these steps in the app, when the Door setup wizard prompts to enter the Initialization Pin:	
a) Press and hold the Confirm button until the BLE led starts flashing.	
b) Enter the Initialization Pin on the OMS, and press the Confirm button on the OMS after each digit.	
Door name:	<input type="text"/>
Serial: xxxxxxxx	QR code
Init PIN: xxxxxxxx	

Selectorul modului de funcționare

Funcțiile ușii sunt reglate cu ajutorul diferitelor selectoare ale modului de funcționare.

Selectorul modului de funcționare este disponibil cu 5 poziții (plus RESET).

Tasta pe PSK-6U, OMS Standard și OMS BLE selectoarele de mod trebuie să fie mereu eliminate la ușile pentru ieșire de urgență după schimbarea setărilor.

OMS Standard și OMS BLE - Moduri

DESCHIS, AUTO PARȚIAL, AUTO, IEȘIRE (SENS UNIC) și OPRIT/ÎNCHIS sunt modurile care pot fi selectate.





Simbol	Text	Mod
	DESCHIS	Ușa este deschisă permanent. Ușa poate fi deplasată cu mâna, de exemplu pentru curățarea geamurilor. Sunt deconectate toate unitățile de activare, cu excepția butonului de urgență (dacă există).
	AUTO PARȚIAL	Trafic în ambele sensuri, se realizează AUTO PARȚIAL. Ușa poate fi deschisă parțial cu ajutorul unităților de activare internă și externă și al unui comutator cu cheie (dacă există). Ușa se deschide complet la apăsarea unui buton de urgență (dacă există).
	AUTO	Trafic în ambele sensuri, funcționare normală a ușii. Ușa poate fi deschisă complet cu ajutorul unităților de activare internă și externă și al unui comutator cu cheie/buton de urgență (dacă există).
	IEȘIRE (SENS UNIC)	Trafic în sens unic, din interior spre exterior. Ușa este blocată în mod normal, dacă există un dispozitiv de blocare electromecanic. Ușa poate fi deschisă numai cu ajutorul unității de acționare internă sau al unui comutator cu cheie/buton de urgență (dacă există).
	OPRIT/ÎNCHIS	Ușa este închisă și blocată (dacă este montată o încuietorie electromecanică). Într-o cale de evacuare, poate fi setat numai modul OPRIT după ce este sigur că toate persoanele au părăsit clădirea. Ușa nu poate fi deschisă cu ajutorul unităților de activare internă și externă. Ușa poate fi deschisă parțial cu ajutorul unui comutator cu cheie (dacă există). Ușa poate fi deschisă complet cu ajutorul unui buton de urgență (dacă există). Când selectorul de mod este în modul OPRIT, butonul OPRIT poate da un impuls la cheie. Impulsul la cheie va deschide ușa în poziția deschidere parțială. Sunt 3 moduri diferite de funcționare ale butonului OPRIT, în funcție de configurare. 1 Nu este posibil să dați un impuls la cheie. 2 Este mereu posibil să dați un impuls la cheie prin apăsarea butonului OPRIT timp de 2 secunde. 3 Selectorul de mod trebuie întâi deblocat când este posibil să dați impuls la cheie prin apăsarea butonului OPRIT timp de 2 secunde.
	RESETARE	Prin apăsarea scurtă a butonului (plasat în orificiul accesibil din partea inferioară a unității) cu un obiect îngust, operatorul ușii va executa funcția RESETARE cu test de sistem. Ușa va reveni la poziția închisă (dacă nu este în selectarea modului de funcționare DESCHIS sau dacă este o eroare) și este pregătită pentru funcționarea normală. Dacă operatorul este prevăzut cu o unitate pentru ieșire de urgență, operatorul va testa unitatea de urgență prin deschiderea cu ajutorul bateriei după ce ușile s-au închis cu viteză redusă (dacă modul de funcționare selectat nu este DESCHIS sau OPRIT).



Observație: Dacă unitatea de urgență monitorizată este o solicitare, un test al unității de urgență este efectuat când selectorul modului de funcționare este setat de la OFF sau OPEN la orice alt mod de funcționare.

OMS Standard și OMS BLE - Descrierea codurilor de acces și luminilor intermitente



Coduri	
Poate fi utilizat unul din cele patru coduri de acces.	
1	Fără cod de acces.
2	Accesul este obținut prin apăsarea oricărui buton de selectare a modului timp de 2 secunde. După deblocare, va rămâne deblocat dacă nu a fost apăsat niciun buton timp de 5 seconds.
3	<p>Codul de acces poate fi selectat unde accesul se obține prin apăsarea scurtă a butoanelor în ordinea corectă. Trebuie introdus tot codul în 10 secunde.</p> <p>Codul de acces implicit este </p> <p>După deblocare, unitatea va fi blocată 15 secunde după introducerea codului de acces.</p> <p>La selectarea unui mod nou trebuie confirmat prin apăsarea , după care selectorul de mod va fi blocat.</p> <p>Observație: Codul de acces poate fi schimbat de către un tehnician de service autorizat.</p>
4	<p>Oferiți acces cu o tastă internă/integrată.</p> <p>După deblocarea, unitatea va fi blocată 15 secunde după activarea tastei.</p> <p>La selectarea unui mod nou trebuie confirmat prin apăsarea , după care selectorul de mod va fi blocat.</p>
Modurile de funcționare diferite sunt selectate prin apăsarea simbolului lor respectiv. Dacă este selectat, simbolul strălucește în albastru.	

Lumină intermitentă	
Roșie	O lumină intermitentă roșie indică o eroare la operator. Dacă eroare rămâne după o RESETARE, atunci este necesar service.
Roșu aprins	O lumină roșu aprins la fiecare secundă indică o stare sau condiție care poate fi eliminată de proprietar, de ex. o ușă de separare este deteriorată.
Galbenă	O lumină galbenă la fiecare secundă indică faptul că este necesară întreținerea.
Verde	<ul style="list-style-type: none"> O lumină verde va clipi când este apăsat un buton în timp ce introduceți codul de acces. Când este introdus codul de acces corect, LED-ul verde este aprins continuu. O lumină verde va clipi de patru ori pe secundă, când a fost selectat un nou mod de funcționare, dar nu a fost confirmat încă.

LED bluetooth (Pentru OMS BLE)	
Fără lumină 	Bluetooth este dezactivat
Aprins 	Bluetooth este activ
Lumină intermitentă 	Modul OMS BLE se asociază cu aplicația ASSA ABLOY Sliding Door Manager

OMS Basic și PSK-6U - Moduri

DESCHIS, AUTO PARȚIAL, AUTO, IEȘIRE and OPRIT sunt modurile care pot fi selectate.



Simbol	Text	Mod
	DESCHIS	Ușa este deschisă permanent. Ușa poate fi deplasată cu mâna, de exemplu pentru curățarea geamurilor. Sunt deconectate toate unitățile de activare, cu excepția butonului de urgență (dacă există).
	AUTO PARȚIAL	Trafic în ambele sensuri, se realizează AUTO PARȚIAL. Ușa poate fi deschisă parțial cu ajutorul unităților de activare internă și externă și al unui comutator cu cheie (dacă există). Ușa se deschide complet la apăsarea unui buton de urgență (dacă există).
	AUTO	Trafic în ambele sensuri, funcționare normală a ușii. Ușa poate fi deschisă complet cu ajutorul unităților de acționare internă și externă și al unui comutator cu cheie/buton de urgență (dacă există).
	IEȘIRE (SENS UNIC)	Trafic în sens unic, din interior spre exterior. Ușa este blocată în mod normal, dacă există un dispozitiv de blocare electromecanic. Ușa poate fi deschisă numai cu ajutorul unității de acționare internă sau al unui comutator cu cheie/buton de urgență (dacă există).
	OPRIT	Ușa este închisă și se blochează (dacă există un dispozitiv de blocare electromecanic). Această funcție poate fi utilizată numai la ieșirile de urgență, după ce este sigur că toată lumea a părăsit clădirea. Ușa nu poate fi deschisă cu ajutorul unităților de activare internă și externă. Ușa poate fi deschisă parțial cu ajutorul unui comutator cu cheie (dacă există). Ușa poate fi deschisă complet cu ajutorul unui buton de urgență (dacă există). OMS Basic: Când selectorul de mod este în modul OPRIT, butonul săgeată în jos poate da un impuls la cheie. Impulsul la cheie va deschide ușa în poziția deschidere parțială. Sunt 3 moduri diferite de funcționare ale butonului săgeată în jos, în funcție de configurare. <ol style="list-style-type: none"> 1 Nu este posibil să dați un impuls la cheie. 2 Este posibil să dați un impuls la cheie prin apăsarea butonului săgeată în jos timp de 2 secunde. 3 Selectorul de mod trebuie întâi deblocat când este posibil să dați impuls la cheie prin apăsarea butonului săgeată în jos timp de 2 secunde.
	RESETARE	Prin apăsarea scurtă a punctului plasat în colțul din dreapta jos al selectorului modului de funcționare, cu un obiect îngust, operatorul se va RESETA. Operatorul va reporni, ușile vor reveni în poziție închisă cu viteză redusă (dacă nu este selectat modul de funcționare DESCHIS). Dacă operatorul este prevăzut cu o unitate ieșire de urgență, operatorul va testa unitatea de urgență prin deschiderea cu ajutorul bateriei după ce ușile s-au închis cu viteză redusă (dacă modul de funcționare selectat nu este DESCHIS sau OPRIT).
	RESETARE	Rotiți cheia spre dreapta, în poziția „R” (în dreptul orei șase), introduceți un obiect îngust în mica deschidere din selectorul modului de funcționare și apăsați scurt. Operatorul se va RESETA, apoi rotiți cheia spre stânga, înapoi în poziția dorită. Operatorul va reporni, ușile vor reveni în poziție închisă cu viteză redusă (dacă nu este selectat modul de funcționare DESCHIS). Dacă operatorul este prevăzut cu unitate de urgență pentru evacuare, va testa această unitate prin deschiderea cu ajutorul bateriei după închiderea ușilor cu viteză redusă (dacă modul de funcționare selectat nu este DESCHIS sau OPRIT). Observație: În poziția „R” cheia nu poate fi scoasă.

Observație: Dacă unitatea de urgență monitorizată este o solicitare, un test al unității de urgență este efectuat când selectorul modului de funcționare este setat de la OFF sau OPEN la orice alt mod de funcționare.

OMS Basic - Descrierea codurilor de acces și luminilor intermitente

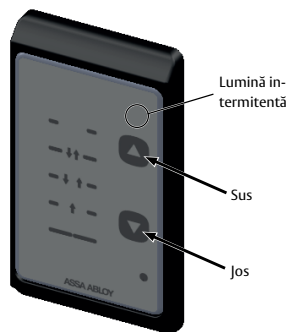

Coduri	
Sunt utilizate trei coduri alternative selectabile.	
1	Accesul este obținut prin apăsarea simbolului săgeată în sus sau în jos timp de 2 secunde.
2	Codul de acces este obținut prin apăsarea scurtă pe rând a simbolului săgeată în sus, urmată de săgeată în jos, săgeată în jos din nou și simbolul săgeată în sus. Trebuie introdus tot codul în 3 secunde.
3	Fără cod de acces.
Modurile diferite de funcționare sunt selectate prin apăsarea simbolurilor săgeată îndreptate în sus sau în jos. Când un buton este împins, sună un buzzer. Selectarea prezentă este indicată printr-o lumină albastră în stânga simbolului funcției sau a textului. Când un simbol săgeată nu a fost apăsat timp de 5 secunde, accesul va fi blocat.	

Lumină intermitentă	
Roșie	<ul style="list-style-type: none"> Când clipește o lumină roșie, indică o eroare la operatorul ușii. Dacă eroare rămâne după o RESETARE, atunci este necesar service. Când o cheie externă este conectată și activată, LED de indicare pe OMS Basic va fi roșu continuu timp de 15 secunde și este posibil să modificați selectarea modului.
Portocalie	O lumină portocalie la fiecare secundă indică o stare sau condiție care poate fi eliminată de proprietar, de ex. o ușă de separare este deteriorată.
Galbenă	O lumină galbenă la fiecare secundă indică faptul că este necesară întreținerea.

Siguranță integrată

Pentru a permite trecerea în siguranță între ușile care se închid, acestea se întorc imediat când este detectat un obstacol. Apoi își vor relua mișcarea întreruptă cu viteză redusă, pentru a verifica dacă obstacolul a dispărut.

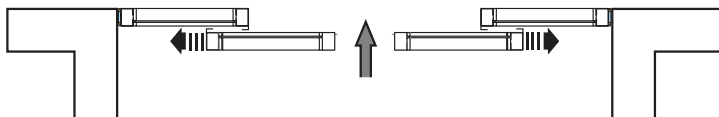

Dacă este detectat un obstacol în timpul deschiderii ușii, aceasta se oprește imediat și apoi se închide după un interval de timp.

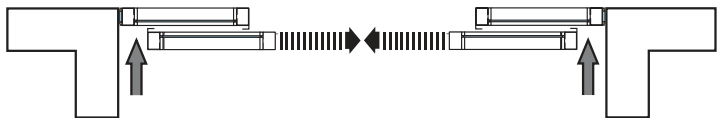

Sistemul de siguranță cu senzor de detectare a prezenței

De regulă sistemul de siguranță include senzori de detectare a prezenței montați deasupra deschiderii ușii. Un senzor de detectare a prezenței detectează obiectele din planul cadrului ușii, iar la închiderea ușii se va întoarce imediat. Ușa va începe să se închidă după ce obiectul este îndepărtat.

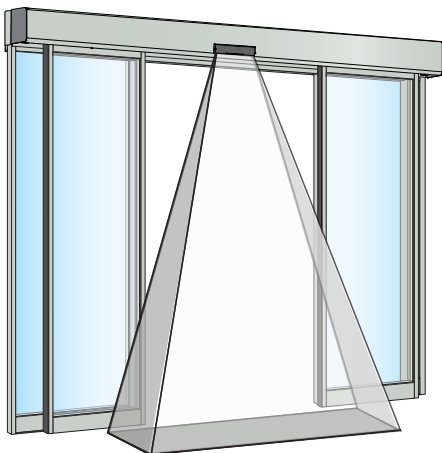

Senzori avansați tehnologic

Senzorii ASSA ABLOY Entrance Systems au fost testați și aprobați de laboratorul de testare ASSA ABLOY Entrance Systems pentru utilizare la ușile glisante automate ASSA ABLOY Entrance Systems. Acești senzori de detectare a prezenței îmbunătățesc și mai mult detectarea prezenței, deja de înaltă precizie, asigurată de funcția de limitare a forței de strivire automonitorizată.

Senzorii monitorizați sunt prevăzuți cu o funcție integrată de monitorizare a erorilor.



În cazul în care aveți o problemă pe care nu o puteți remedia, opriți imediat ușa automată și apelați la asistența reprezentantului de service de la ASSA ABLOY Entrance Systems.

Verificarea senzorilor combinați de mișcare și prezență interni și externi

Senzorii combinați sunt utilizați în situațiile în care doriți un senzor de mișcare și un senzor de detectare a prezenței integrați într-o singură unitate.

- 1 Pășiți spre deschiderea ușii, aceasta va începe să se deschidă când sunteți la aproximativ 1,5 metri și se va opri în poziția deschisă.
- 2 După ce ușa s-a închis repetați procedura de pe partea cealaltă.
- 3 Deschideți ușa, rămâneți pe loc aproape de fața foii de ușă deschisă, pe partea stângă, timp de peste 5 s. Ușa trebuie să rămână deschisă. Repetați pe partea dreaptă.
- 4 Repetați etapa a 3-a pe partea cealaltă a deschiderii ușii.

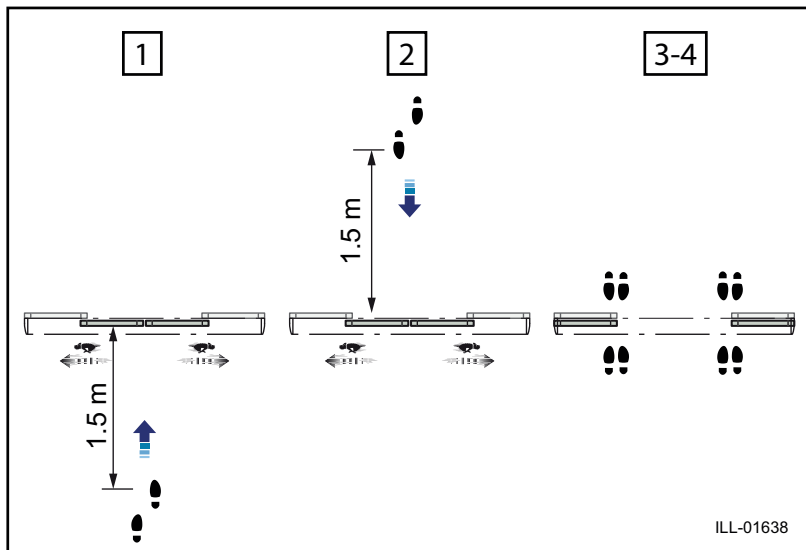

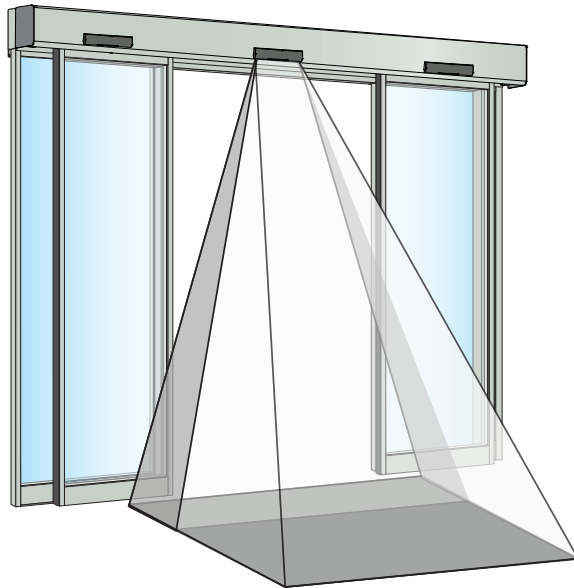

Verificarea detectorului/detecatoarelor de prezență laterală

Senzorii de prezență laterali pot fi utilizați, de exemplu, când este necesară o viteză mai mare a ușii sau în cazul instalării în cămine pentru vârstnici/persoane cu dizabilități sau cămine pentru copii, pentru a-i proteja pe utilizatori împotriva lovirii de către ușă în ciclul de deschidere. Când un senzor de prezență lateral detectează un obstacol operatorul ușii nu se va opri, dar va încetini mișcarea ușii până la o viteză sigură. Prin această viteză sigură ușa va încerca să împingă obstacolul, pentru a se asigura că persoana care trece prin ușă nu va intra în coliziune cu ușa.

Pășiți în zona de detectare a senzorului de prezență lateral de pe o parte. Activați impulsul de la operator, ușa nu trebuie să se oprească, ci să încetinească până la o viteză sigură în timpul deschiderii. În cazul unei uși cu dublu canat (duble), repetați procedura de mai sus și pe partea cealaltă.

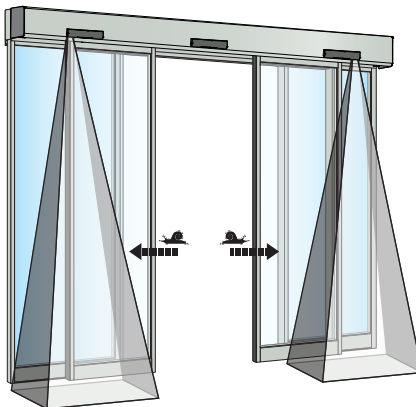

Sistemul de siguranță cu fotocelule

Alternativ, sistemul de siguranță poate include fotocelule de detectare a prezenței în deschiderea ușii. Dacă un obiect întrerupe raza infraroșie (invizibilă) — — — dintre unitățile fotocelulei în timpul închiderii ușii, ușa se va întoarce imediat. Ușa se va închide după ce obiectul este îndepărtat.

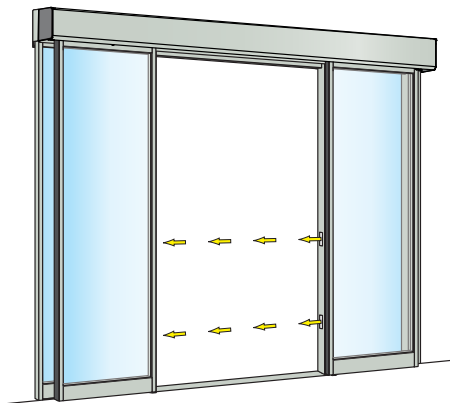

leșire de urgență

Operatorul poate fi echipat cu diferite unități de ieșire de urgență pentru a asigura evacuarea în siguranță a clădirii.

Unitate de separare PSB

Foile ușilor și ecranele laterale sunt balansate spre exterior când se aplică o presiune definită.

Funcția de separare poate fi utilizată, de asemenea, pentru a crea o deschidere mai largă. De la poziția complet batantă, foile ușilor pot fi glisate manual în lateral, oferind posibilitatea de a transporta obiecte largi prin deschidere sau de a face intrarea în magazin mai primitoare pe vreme bună.

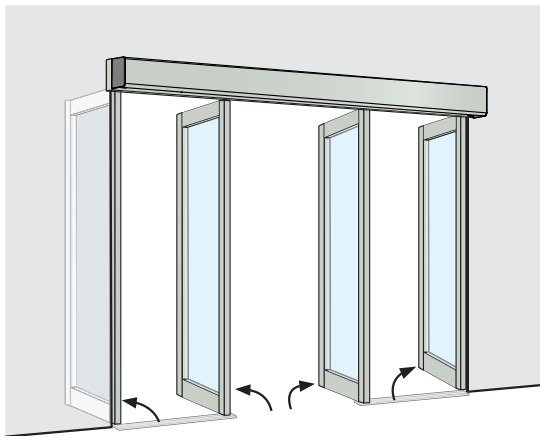

Unitate de urgență mecanică (MEU)

Se utilizează un cablu elastic pentru a deschide ușa în cazul unei căderi de tensiune. Până la restabilirea alimentării electrice, ușa rămâne deschisă. Operatorul va continua cu funcția reglată de la selector.

Unitatea de urgență este monitorizată de unitatea de control a operatorului. O eroare de monitorizare înseamnă că ușa se deschide și rămâne deschisă până când eroarea este eliminată.

Pentru mai multe informații [vezi Accesorii generale la pagina 293](#).

Unitate de urgență electrică

În cazul unei pene de curent, ușa se deschide cu ajutorul unei unități cu baterie reîncărcabilă. Ușa rămâne în această poziție până la restabilirea alimentării electrice. Operatorul va continua cu funcția reglată de la selector. Unitatea bateriei este monitorizată de unitatea de control a operatorului. O eroare de monitorizare este indicată de un led care clipește cu roșu de pe selectorul modului de funcționare (OMS) și ușa rămâne deschisă până la eliminarea erorii.

Pentru mai multe informații [vezi Accesorii generale la pagina 293](#).

Funcția urgență electrică poate fi utilizată și pentru a închide ușa în cazul unei căderi de tensiune. Pompierii impun această cerință pentru a opri răspândirea focului sau fumului în întreaga clădire.

Verificări regulate de siguranță

Pentru a vă ajuta să îndepliniți cerințele naționale/internaționale și a preveni defectele de funcționare și riscul de accidente, vă furnizăm următoarea listă de verificări.



Nu utilizați operatorul dacă sunt necesare reparații sau reglaje.



Deconectați alimentarea electrică ⁽¹²⁾ înainte de efectuarea lucrărilor de curățare sau altă întreținere.

Lucrări zilnice		Dacă intervine o problemă
Activați operatorul și vizual fixarea și starea <ul style="list-style-type: none"> operatorului și a capacului ⁽¹⁾ cablurilor ⁽²⁾ selectorului modului de funcționare ⁽³⁾ ușii și sticlei (stabilitate) ⁽⁴⁾ 		
De asemenea, inspecțiați operatorul și verificați vizual pentru <ul style="list-style-type: none"> starea garniturilor de etanșare a ușii și a chederelor ⁽⁵⁾ starea garniturilor de cauciuc ale geamurilor ⁽⁶⁾ protecția pentru degete ⁽⁷⁾ funcționarea corectă; se închide lent și lin blocarea ventilării 		
Aduceți selectorul de mod în OFF și verificați dacă operatorul și blocajul electromecanic (dacă există) funcționează împreună. Verificați și dacă încuietorea ⁽⁸⁾ blochează ușa cu adevărat.		
Activați unitățile de activare manuale ⁽⁹⁾ , dacă există și pașiți spre ușă. Verificați dacă ușa s-a deschis corect în timp ce treceți. Continuați cu unitățile de activare automate ⁽¹⁰⁾ în mod similar.		
Verificați senzorii de siguranță ⁽¹¹⁾ , dacă există. Vezi pagina 285 . Dacă nu știți cu siguranță ce tip de senzor aveți, contactați reprezentantul ASSA ABLOY Entrance Systems local.		
Uși în uși de evacuare	Dacă operatorul este echipat cu sistem de separare, setați selectorul de mod la Mod AUTO. Împingeți ușa/ușile manual în direcția de evacuare pentru a vă asigura că nimic nu împiedică deschiderea ușilor. Ușa/ușile se vor opri din funcționare și va fi posibilă deplasarea manuală a ușii/ușilor. După test, restabiliți ușa/ușile la modul lor normal de funcționare.	
	Dacă operatorul este echipat cu sistem automat de deschidere, opriți alimentarea și ușa trebuie să se deschidă și să rămână deschisă. Restabiliți alimentarea și ușa trebuie să își reia funcționarea normală.	
Uși antifoc	Lăsați ușa să se închidă după un impuls, asigurându-vă că nimic nu împiedică ușa să se închidă și să se blocheze (dacă reglementările o impun).	



= Luați măsurile necesare.



= Contactați reprezentantul de service ASSA ABLOY Entrance Systems local. Pentru datele de contact vezi ultima pagină.

INSPECTAREA FUNCȚIONALĂ ȘI VIZUALĂ

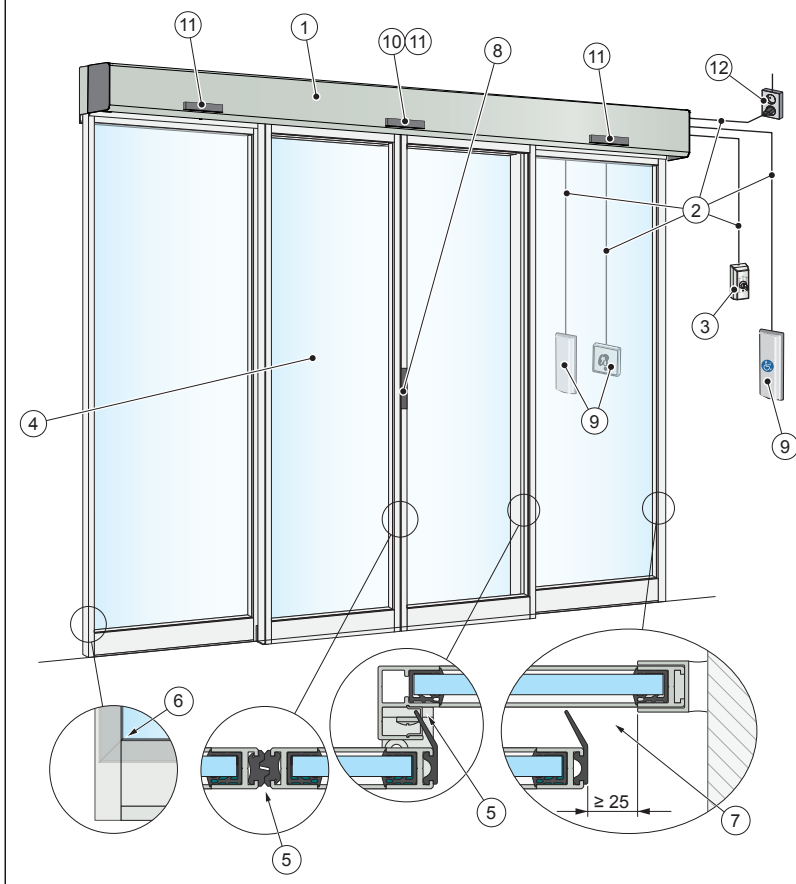

CURĂȚAREA

Poate fi utilizat și un detergent neagresiv. Pentru a păstra calitatea tratamentului de suprafață, suprafețele trebuie curățate la fiecare patru luni. Curățarea trebuie documentată. Pentru a evita deteriorarea profilurilor, perii/chederele trebuie aspirate săptămânal.

- Nu expuneți geamurile, ușile sau profilurile la substanțe alcaline. Atât aluminiul, cât și sticla, sunt sensibile la alcaline.
- Nu curățați cu jet sub presiune. Operatorul, selectorul modului de funcționare și senzorul pot fi deteriorate, iar apa poate pătrunde în profiluri.
- Nu utilizați agenți de lustruit.
- Nu frecați cu materiale ca Scotch-brite, deoarece se vor produce deteriorări mecanice.

SEMNALIZAREA

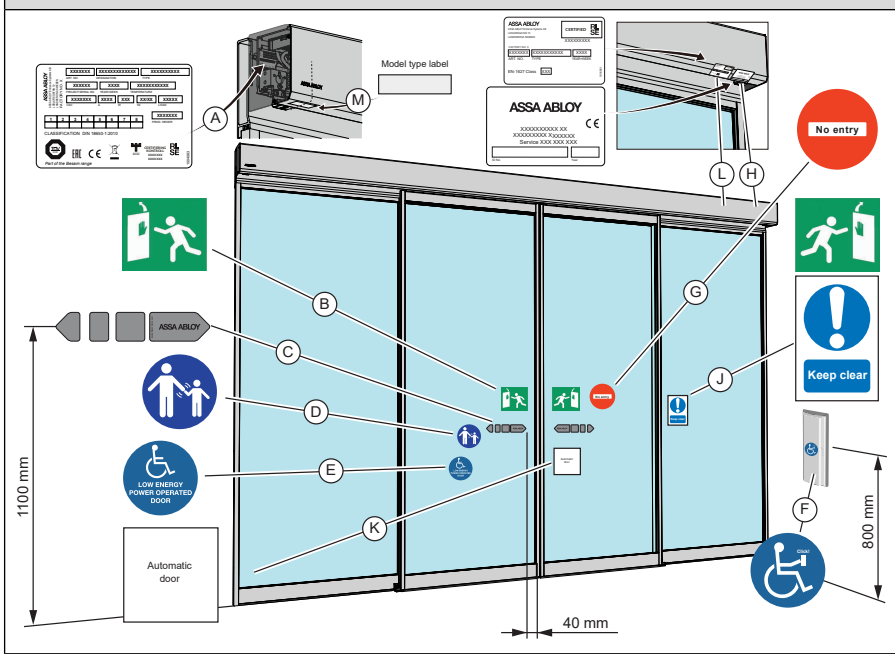

Lucrări

Asigurați-vă că toate semnele sunt aplicate și intacte. Obligatoriu indică faptul că semnalizarea este o cerință a directivelor europene și a legislației echivalente din afara Uniunii Europene.

(A)	Eticheta produsului: Obligatoriu
(B)	Separare de urgență: Obligatoriu, dacă este aprobat pentru cale de evacuare.
(C)	Autocolant pentru ușă ASSA ABLOY Entrance Systems: Obligatoriu, dacă este cazul, pentru a semnala existența geamului de sticlă (aplicat pe toate secțiunile de sticlă care se mișcă).
(D)	Supraveghere a copiilor (aplicat pe ambele părți ale ușii): Obligatoriu conform reglementărilor naționale. Recomandat, dacă analiza riscurilor indică utilizarea de către copii.
(E)	Operator destinat persoanelor cu dizabilități: Recomandat, dacă este cazul (aplicat ambelor părți ale ușii).
(F)	Activare de către persoanele cu dizabilități: Recomandat, dacă este cazul.
(G)	Fără intrare, identificând trafic într-un singur sens: Obligatoriu în GB și SUA, dacă este cazul, nu este inclus în produs.
(H)	Etichetă locală a produsului
(J)	Păstrați distanța: Obligatoriu în GB, dacă este cazul, nu este inclus în produs.
(K)	Ușă automată: Obligatoriu în GB, dacă este cazul, nu este inclus în produs.
(L)	Etichetă protecție antifracție: Obligatorie, dacă Protect (sistem protecție antifracție).
(M)	Etichetă tip model: Obligatoriu.

Accesorii de siguranță

Chiar dacă operatorii sunt instalați pentru a respecta toate reglementările aplicabile de siguranță, este posibil să intensificați siguranța/confortul cu următoarele dispozitive suplimentare (contactați ASSA ABLOY Entrance Systems compania locală pentru descriere detaliată).

- Senzori combinați de mișcare și prezență
- Senzori de detectare a prezenței separați (prezența în deschiderea ușii sau în lateral pentru muchia posterioară a ușii)

Accesorii generale

ASSA ABLOY SL500, ASSA ABLOY SL510, ASSA ABLOY SL520 și ASSA ABLOY SL521 pot fi îmbunătățite în continuare cu următoarele dispozitive suplimentare (contactați ASSA ABLOY Entrance Systems dealerul pentru descriere detaliată).

Capac

Fabricat din aluminiu eloxat ca standard. Vopsea în culori în RAL sau eloxare opționale.

Senzor de mișcare și senzori de prezență

Adăugați senzori de mișcare și de prezență pentru a îmbunătăți confortul și siguranța.

Selectoare mod de funcționare

[Vedeți pagina 280.](#)

Încuietori electrice

Următoarele încuietori sunt disponibile pentru operator:

- Blocat cu alimentare (LDP), sigură în funcționare
- Blocat fără alimentare (LD), securitate eșuată
- Încuietore bistabilă (LDB)
- Cremonă (LDE) (Disponibilă doar pentru ASSA ABLOY SL500 echipat cu Slim Eco LDE sistem de uși)

Dispozitiv blocare cu deschidere manuală, MOLD

Pentru blocare și deblocare manuală a încuietorii electromecanice.

Kit microcomutator - Kit întrerupător de sfârșit de cursă (LSK) / Comutator indicare blocare (LIS)

Pentru indicarea poziției de blocare și a ușii.

Indicator ușă blocată, LDI/LIS

Pentru indicare ușă blocată și ușă închisă pentru conectare la sistem de alarmă.

Unitate de urgență mecanică (MEU)

MEU constă în bandă de cauciuc.

MEU poate fi utilizat în calea de evacuare.

Note referitoare la MEU

MEU poate fi echipată cu o baterie 12 V sau 24 V. Bateria va ajuta numai la deschiderea și frânarea ușilor când se întrerupe alimentarea electrică de la rețea. Bateria nu face parte din sistemul de evacuare și nu va fi monitorizată la monitorizarea unității de urgență, numai cablul elastic va fi monitorizat.

Observație: Pentru a testa dacă bateria este funcțională, setați selectarea modului la AUTO și apoi întrerupeți alimentarea la operator. Observați ușa, cablul elastic va deschide ușa și bateria va frâna ușa înainte de a ajunge la poziția deschisă complet (ușile nu se vor trânti în opritoarele ușii).

Dacă operatorul nu reduce viteza ușii, bateria trebuie să fie înlocuită de un ASSA ABLOY Entrance Systems-reprezentant autorizat.

Unitate de urgență electrică (EEU)

EEU constă în baterii reîncărcabile.

EEU poate fi utilizată în calea de evacuare.

Monitorizare de urgență cu EEU și MEU

Conform standardului, este o solicitare ca EEU sau MEU să fie monitorizate pe o bază regulată.

Monitorizarea se efectuează prin deschiderea ușii cu ajutorul unității de urgență. Cu jumătate de oră înainte de a trece acest timp, următorul impuls de deschidere generează un test de deschidere de urgență. Dacă nu există niciun impuls de deschidere în această jumătate de oră, unitatea de control a operatorului generează un test de monitorizare.

Dacă unitatea de urgență deschide ușa în timpul limitat, testul a reușit și ușa reia funcția setată de selectorul modului de funcționare.

Observație: Testul nu este efectuat niciodată în setarea selectorului modului de funcționare PORNIT. În setarea OPRIT, poate fi selectat. Testul se efectuează mereu după o RESETARE și după modificarea selectării modului de funcționare, de la o poziție în care nu se efectuează un test la o poziție în care testul este o solicitare.

Închidere în caz de incendiu

Dacă alimentarea se întrerupe, ușa se va închide. Aceasta solicită 12 sau 24 baterie V.

Închidere în caz de incendiu cu închidere repetată

Dacă alimentarea electrică de la rețea se întrerupe și ușa este deschisă cu mâna după închiderea electrică de urgență, se va închide din nou. Aceasta solicită baterie de 12 V sau 24 și LSK.

Unitate de separare PSB

Poate fi utilizată în calea de evacuare și permite sparerea ușilor și ecranelor laterale în caz de urgență.

[Vedeți pagina 289.](#)

Interblocare

Se utilizează între doi operatori când primul operator trebuie închis înainte ca celălalt să se deschidă (tipic pentru a reduce pierderile de energie și nu din motive de siguranță).

Baterie de asigurare UPS

Alimentarea în stand-by care asigură funcționarea continuă în timpul unei scurte căderi de tensiune, operatorul poate funcționa fără alimentare electrică de la rețea timp de 20 de minute.

Indicație de eroare externă

Obținut, dacă este conectată o lampă sau un buzzer.

Comutatoare cu cheie (cu montare la nivel și/sau cu montare pe suprafață)

Utilizate pentru a da impuls de deschidere ușii în orice setare a selectorului modului de funcționare.

Comutatorul cu cheie poate deschide și ușa când alimentarea este oprită, dacă se montează o baterie.

Buton cu apăsare

Utilizat pentru a da impuls de deschidere ușii.

Sincronizare

Se utilizează între operatori de două uși glisante simple, care funcționează împreună în deschideri foarte mari.

Cablu de interconectare solicitat.

Funcție deschidere / închidere

Un impuls al butonului, va alterna între Deschis și Închis. Ușa va rămâne deschisă până la următorul impuls sau poate după o întârziere ajustabilă de timp să înceapă automat să se închidă, chiar dacă nu este primit un impuls nou.

Conectare alarmă de incendiu

Utilizat la deschidere de urgență sau închidere în caz de incendiu a ușii cu alimentare electrică de la rețea activată.

Funcție de asistență

Utilizat mai ades în combinație ca o funcție Asistență - Platformă. Asistența deschide ușa la poziția deschisă parțial și platforma (conectată la impuls intern sau extern) se deschide la poziția deschisă complet.

Asistența funcționează în selectările modului de funcționare leșire, Auto.

Impuls de asistență are același timp de menținere în poziție deschisă ca și în poziție parțială.

Mod leșire la distanță

Puneți ușa de la distanță pe leșire printr-un sistem la distanță, cum ar fi temporizatorul.

Impuls de deschidere de urgență

Utilizată pentru a da impuls de deschidere ușii în orice setare a selectorului mod de funcționare, cât timp operatorul are alimentare.

PASS (anterior Flux)

Funcția PASS permite operatorului să numere câte persoane intră și ies prin ușă. Valoarea poate fi prezentată în [ASSA ABLOY Sliding Door Manager](#) aplicație.

PASSfuncția ajută la controlul numărului de persoane care pot intra în clădire. Limita maximă de restricție este 1 000 persoane.

PASS va funcționa în toate selectările modului de funcționare (cu excepția OPRIT care va reseta contorul).

PASS Numai leșire - o funcție care va împiedica ușa să se deschidă pentru persoanele care intră când limita de restricție definită de utilizator a fost atinsă - va funcționa în IEȘIRE, AUTO și AUTO PARȚIAL.

Pentru a putea schimba PASS parametrii, trebuie să utilizați aplicația Sliding Door Manager. Prin urmare este necesar ca operatorul să fie echipat cu OMS BLE.

În aplicație, este posibilă setarea unei limite de restricție pentru PASS Numai leșire. De asemenea, este posibil să setați valoarea/valorile pentru când să primiți notificările atunci când, de ex. 50% sau 75% din limita de restricție este atinsă. Notificările sunt primite numai când operatorul este conectat prin Bluetooth.

Remedierea defecțiunilor

Ce s-a întâmplat?	Remedii
Ușa nu se deschide	
Motorul nu pornește	Schimbați poziția selectorului de mod.
	Verificați alimentarea electrică și siguranța din clădire.
Motorul pornește, dar se oprește în timpul deschiderii	Deblocați încuietorile mecanice.
	Curățați ghidajul pe sol.
	Verificați dacă nu există obiecte prinse sub ușă.
Ușa nu se închide	
Motorul nu pornește	Schimbați poziția selectorului de mod.
	Dacă este instalat un senzor de detectare a prezenței, verificați dacă există și îndepărtați eventualele obiecte din zona de detectare a prezenței.
Motorul pornește, dar se oprește în timpul deschiderii	Curățați ghidajul pe sol.
	Verificați dacă nu există obiecte prinse sub ușă.
Ușa se mișcă lent	
	Oprii traficul prin ușă și lăsați-o să se închidă complet.
	Resetați operatorul prin apăsarea scurtă a butonului de resetare (vezi pagina 280).
Dacă problema persistă contactați reprezentantul ASSA ABLOY Entrance Systems local.	

Service / întreținere

Lucrările de service și reglare executate de reprezentantul autorizat ASSA ABLOY Entrance Systems vor asigura funcționarea sigură și corectă a ușii automate.

Acest produs poate conține baterii care trebuie înlocuite numai de către un ASSA ABLOY Entrance Systems-tehnician calificat și instruit.

Nu uitați să vă asigurați că documentele „Carnet de service” și „Test de recepție la fața locului” (PRA-0005) sunt disponibile. Acestea sunt utilizate împreună .

Tabelul de mai jos indică intervalul recomandat, în luni, pentru înlocuirea pieselor în cadrul întreținerii preventive. Contactați reprezentantul local ASSA ABLOY Entrance Systems pentru a afla mai multe despre oferta noastră de service.

Componenta	Cicluri / funcționare în ore			Abuziv Mediu
	<10	<100	>100	
	Trafic redus	Trafic mediu	Trafic intens	
Baterie unitate urgență electrică (cu 10 siguranță AT)	24	24	24	24
Sabot de ghidare podea Standard Căptușit cu pâslă Separare	24	12	6	6
Căruciorul ușii Roți de plastic Roți de oțel Dispozitiv antiridicare	36	24	12	12
Șină de culisare	36	36	36	24
Cureaua de transmisie dințată	48	48	48	36
Unitate de acționare (SL521)	42	12	6	6
Kit amortizor operator	60	60	60	60
Rampă de blocare	60	60	60	60
Fixare curea	60	48	36	24
Kit arbore central cu protector din plastic	60	60	60	48
Kit din cauciuc pentru opritor ușă	24	24	24	24
Ansamblu al roții de tensionare	36	36	36	36
Protecția antidesprindere	60	60	60	60
Perie/etanșare	12	12	12	12

Alte produse de la ASSA ABLOY Entrance Systems

- Sisteme de uși
- Uși balansate
- Perdele de aer
- Uși rotative
- Uși pivotante
- Unități de activare automate și manuale
- Uși secționale cu deschidere verticală
- Ușă din material textil cu deschidere verticală
- Rampe de egalizare
- Obturatoare termice
- Uși pliante
- Uși rapide
- Terminale de încărcare

- Servicii cum sunt programele de întreținere preventivă și upgrade, reparații de urgență, consultanță de service și management al ușilor

Noi **ASSA ABLOY Entrance Systems AB**
Lodjursgatan 10
SE-261 44 Landskrona
Sweden

declarăm pe proprie răspundere că tipul de echipament:

SL500, SL500 T, SL500 SL, SL510, SL520, SL500 ADS, SL500 T ADS, SL500 SL ADS, SL510 ADS, SL520 ADS. With or without emergency unit

se conformează cerințelor următoarelor directive:

2014/30/EU ElectroMagnetic Compatibility Directive (EMCD)

2006/42/EC Machinery Directive (MD)

2011/65/EU on the restriction of the use of certain hazardous substances in electrical and electronic equipment with the applicable amendments (RoHS)

2014/53/EU Radio Equipment Directive (RED)

Standarde europene armonizate aplicate:

EN 61000-6-2:2005	EN 61000-6-3:2007+A1:2011	EN ISO 13849-1:2015
EN 16005:2012/AC:2015	EN 60335-2-103:2015	EN 300 328 V 2.1.1
	EN 60335-1:2012/AC:2014+A11:2014+A13:2017	
	+A1:2019+A14:2019+A2:2019	

Alte standarde sau specificații tehnice aplicate:

FCC 47 CFR Part 15 B + Part 15C	UL 325	IEC 60335-2-103 ed.2 1:2011
IEC 60335-1 ed. 5:2010	DIN 18650-1/-2:2010	AutSchR:1997
EN 301 489-1 V 2.2.0	EN 301 489-1 V 2.2.0	

Certificat emis de un organism notificat sau abilitat (pentru adresa completă contactați ASSA ABLOY Entrance Systems AB) cu privire la echipamentul:

B.01999/19	UL File E47833
B 050829 0049	SC1319-13

Procesul de fabricație asigură conformitatea echipamentului cu fișa tehnică. Procesul de fabricație este evaluat în mod regulat de o parte terță.

CEMarcajul a fost aplicat pentru prima dată 2013-10-10

Întocmirea documentației tehnice:

Anders Forslind
ASSA ABLOY Entrance Systems AB
Lodjursgatan 10
SE-261 44 Landskrona
Sweden

Locul	Data	Semnătura	Funcția
Ferahltorf	2021-11-19	Mats Nordén	Head of Product Development Product Area Door Automation



Noi **ASSA ABLOY Entrance Systems AB**
Lodjursgatan 10
SE-261 44 Landskrona
Sweden

declarăm pe proprie răspundere că tipul de echipament:
SL521 and SL521 ADS

se conformează cerințelor următoarelor directive:

2014/30/EU ElectroMagnetic Compatibility Directive (EMCD)

2006/42/EC Machinery Directive (MD)

2011/65/EU on the restriction of the use of certain hazardous substances in electrical and electronic equipment with the applicable amendments (RoHS)

2014/53/EU Radio Equipment Directive (RED)

Standarde europene armonizate aplicate:

EN 61000-6-2:2005	EN 61000-6-3:2007+A1:2011	EN ISO 13849-1:2015
EN 16005:2012/AC:2015	EN 60335-2-103:2015	EN 300 328 V 2.1.1
	EN 60335-1:2012/AC:2014+A11:2014+A13:2017	
	+A1:2019+A14:2019+A2:2019	

Alte standarde sau specificații tehnice aplicate:

FCC 47 CFR Part 15 B + Part 15C	UL 325	IEC 60335-2-103 ed.2 1:2011
IEC 60335-1 ed. 5:2010	DIN 18650-1/-2:2010	AutSchR:1997
EN 301 489-1 V 2.2.0	EN 301 489-1 V 2.2.0	

Certificat emis de un organism notificat sau abilitat (pentru adresa completă contactați ASSA ABLOY Entrance Systems AB) cu privire la echipamentul:
B 058029 0048

Procesul de fabricație asigură conformitatea echipamentului cu fișa tehnică. Procesul de fabricație este evaluat în mod regulat de o parte terță.

CEMarcajul a fost aplicat pentru prima dată 2020-11-01

Întocmirea documentației tehnice:

Anders Forslind
ASSA ABLOY Entrance Systems AB
Lodjursgatan 10
SE-261 44 Landskrona
Sweden

Locul
Ferahltorf

Data
2021-11-19

Semnătura
Mats Nordén



Funcția
Head of Product Development Product Area Door
Automation

ASSA ABLOY Entrance Systems este un furnizor de top de soluții de acces automatizat pentru circulația eficientă a mărfurilor și persoanelor. Pornind de la succesul pe termen lung al mărcilor Besam, Crawford, Albany și Megadoor, ne oferim acum soluțiile prin marca ASSA ABLOY. Produsele și serviciile noastre sunt dedicate satisfacerii cerințelor de exploatare sigură, practică și sustenabilă ale utilizatorilor finali. ASSA ABLOY Entrance Systems este o divizie din cadrul ASSA ABLOY.

assaabloyentrance.com

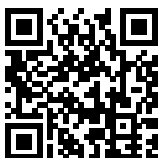

ASSA ABLOY Entrance Systems

Tel.: +46 10 47 47 060
export.aaes@assaabloy.com
assaabloyentrance.com

Привод раздвижных дверей ASSA ABLOY SL500, SL510, SL520, SL521

Руководство по эксплуатации Оригинальные инструкции



RU

СОДЕРЖАНИЕ - Исходная версия руководства

Примечания и предупреждающие знаки	306
ПРЕДУПРЕЖДЕНИЕ: Важные указания по технике безопасности. Для обеспечения безопасности людей необходимо следовать данным инструкциям. Сохраните эти инструкции.	306
Поздравляем вас с приобретением новой автоматической двери!	309
Помехи при приеме сигнала электронным оборудованием	309
Экологические требования	309
Ответственность за качество продукта	309
Гарантия	310
Обслуживание	311
Назначение	311
Технические характеристики	312
Принципы работы дверей ASSA ABLOY SL500, ASSA ABLOY SL510, ASSA ABLOY SL520 и ASSA ABLOY SL521	312
Запирание	312
Отпирание	312
ASSA ABLOY Sliding Door Manager	313
Переключатели режимов	314
Встроенные средства обеспечения безопасности	321
Система безопасности с датчиками присутствия	322
Высокотехнологичные датчики	323
Система безопасности с фотоэлементами	326
Аварийный выход	327
Регулярные проверки техники безопасности	328
Аксессуары для обеспечения безопасности	332
Общие аксессуары	332
Устранение неполадок	335
Обслуживание	336
Другие продукты от ASSA ABLOY Entrance Systems	336
Декларация соответствия	338

RU

Примечания и предупреждающие знаки

В данном руководстве используются различные символы и тексты для облегчения понимания и идентификации.

Внимание: Примечания содержат полезные советы и информацию для обеспечения правильного и соответствующего требованиям использования системы.



Потенциально опасная ситуация, которая может стать причиной незначительных или тяжелых травм или смерти, а также причинить незначительный или существенный материальный ущерб.



Потенциально опасная ситуация, которая может привести к поражению электрическим током и стать причиной серьезных травм или смерти.

ПРЕДУПРЕЖДЕНИЕ: Важные указания по технике безопасности. Для обеспечения безопасности людей необходимо следовать данным инструкциям.
Сохраните эти инструкции.



- Невыполнение инструкций в настоящем руководстве может привести к травмам или повреждению оборудования.
- Во избежание травмирования рекомендуем использовать этот привод только для прохода людей.
- Сетевое питание должно быть оборудовано защитой, а многополюсный сетевой выключатель с изолирующей способностью категории III должен быть установлен в соответствии с местными правилами.

- Регулярно проверяйте конструкцию на наличие дисбаланса, где это применимо, и признаков износа или повреждения кабелей, пружин и монтажной арматуры. Не используйте оборудование в случае необходимости ремонта или регулировки.
- Нельзя использовать оборудование, если требуется его ремонт или регулировка.
- **ПРЕДУПРЕЖДЕНИЕ:** во время очистки, технического обслуживания и замены компонентов привод должен быть отключен от источника питания.
- Привод может использоваться детьми старше 8 лет, если они осознают связанные с этим опасности и были проинструктированы лицом, отвечающим за их безопасность.
- Привод может использоваться детьми в возрасте до 8 лет, если их действия контролируются лицом, ответственным за их безопасность.
- Привод может использоваться людьми с ограниченными физическими, сенсорными или умственными способностями, если они были проинструктированы лицом, отвечающим за их безопасность, относительно безопасного использования устройства и осознают связанные с этим опасности.
- Выполнение очистки и обслуживания детьми не допускается.
- Не позволяйте детям или другим лицам залезать на двери со стационарным/дистанционным управлением или играть с ними.

- Дверь может приводиться в действие автоматически с использованием датчиков или вручную с помощью активаторов.
- Не пытайтесь быстро пройти через закрывающуюся дверь.
- В данном оборудовании могут использоваться аккумуляторы, замена которых должна производиться только квалифицированным персоналом.
 - Перед утилизацией оборудования необходимо удалить аккумуляторы
 - Перед удалением аккумуляторов следует отключить оборудование от сети электропитания.
 - Аккумуляторы должны быть безопасно утилизированы.
- Удостоверьтесь, что элементы управления, которые можно установить в заблокированное положение, активируются только при отсутствии других людей в помещении.

Поздравляем вас с приобретением новой автоматической двери!

ASSA ABLOY Entrance Systems AB уже более 50 лет специализируется на проектировании автоматических дверей. Благодаря новейшим технологиям, а также тщательно протестированным материалам и компонентам вы получаете продукт высочайшего качества.

Как и все технические изделия, автоматическая дверь также нуждается в регулярном уходе и обслуживании. Очень важно понимать устройство автоматической двери (системы) и осознавать, насколько важно проводить техническое обслуживание в соответствии с применимыми стандартами безопасности.

Ваш местный авторизованный представитель ASSA ABLOY Entrance Systems знаком с этими стандартами, а также со всеми применимыми местными нормативами и рекомендациями ASSA ABLOY Entrance Systems по эксплуатации дверей с автоматическим приводом. Авторизованный представитель ASSA ABLOY Entrance Systems выполнит сервисные и наладочные работы, необходимые для обеспечения безопасной и корректной работы автоматических дверей.

Помехи при приеме сигнала электронным оборудованием

Настоящее оборудование может выступать источником и приёмником энергии радиоизлучения. При некорректной установке и эксплуатации оно может создавать помехи при приёме сигнала радиоприёмниками, телевизорами и другими радиочастотными устройствами.

Может возникать взаимодействие с оборудованием, которое не соответствует в полной мере требованиям к помехоустойчивости.

Полная защищённость конкретной установки от помех не гарантируется. Для устранения радио- и телевизионных помех, наличие которых подтверждается включением и выключением данного оборудования, пользователь может предпринять следующее.

- Изменить направление приемной антенны.
- Изменить расположение приемника относительно оборудования.
- Переместить приемник на удаление от оборудования.
- Подключить приемник к другому выходу электропитания так, чтобы оборудование и приемник получали питание от различных распределительных сетей.
- Проверить подсоединение к защитному заземлению.

При необходимости за дополнительными рекомендациями можно обратиться к дилеру или опытному технику-электронщику.

Экологические требования

ASSA ABLOY Entrance Systems продукция оснащается электронными компонентами и может поставляться с аккумуляторными батареями, содержащими вредные для окружающей среды материалы. Перед извлечением электронных компонентов и аккумуляторных батарей устройство следует отключить от сети. Утилизация компонентов и упаковочного материала должна осуществляться в соответствии с местными нормами, определяющими способ и место утилизации.

Ответственность за качество продукта

Нормативы устанавливают следующие рамки ответственности владельца или зрителя оборудования.

- надлежащую работу оборудования, с обеспечением достаточного уровня безопасности и безвредности для здоровья;

- за эксплуатацию оборудования и его плановое техническое обслуживание, осмотр и проверку лицом, квалификация которого (т.е. знание устройства оборудования и применимых норм) подтверждена документально;
- доступность журнала обслуживания, а также документов по оценке риска и приёмочным испытаниям (PRA-0005) для внесения записей в ходе сервисных работ;
- за включение в объем проверки функции аварийного открытия (если применимо);
- за соответствие усилия закрытия размеру двери на противопожарных дверных системах (если применимо)

Гарантия

ASSA ABLOY Entrance Systems гарантирует отсутствие дефектов материалов и производственного брака при условии эксплуатации оборудования по назначению и его надлежащего обслуживания в течение гарантийного срока (12 месяцев от даты поставки). Эта гарантия действует только в отношении первого покупателя оборудования.

ASSA ABLOY Entrance Systems гарантирует стабильную работу программного обеспечения в соответствии с функциональным назначением, а также его запись на бездефектные носители данных.

Гарантия ASSA ABLOY Entrance Systems

- Не подразумевает безошибочную или непрерывную работу программного обеспечения
- не распространяется на общий износ всей системы;
- не охватывает предохранители, одноразовые аккумуляторные батареи и повреждения стекол;
- не распространяется на отклонения в работе системы, возникшие вследствие работ другой компании-установщика (не ASSA ABLOY Entrance Systems);
- не охватывает повреждения либо изменения, возникшие вследствие вандализма или неправильной эксплуатации;
- не распространяется на системы, оснащённые компонентами либо запасными частями, которые были изготовлены не компанией ASSA ABLOY Entrance Systems;
- не охватывает случаи ложных вызовов из-за неточной передачи информации о проблеме заказчиком (дверь работает, когда приезжает наш техник, сброс настроек, перебой в электроснабжении);
- не распространяется на перенастройку оборудования (регулировку скорости открывания и закрывания, чувствительности радаров обнаружения) по требованию заказчика (исключая корректировку потенциально опасной настройки);
- не распространяется на ущерб, нанесенный водой;
- не распространяется на неблагоприятные погодные условия;
- не охватывает ущерб, прямо или косвенно причинённый вследствие наступления обстоятельств, не контролируемых компанией группы ASSA ABLOY Entrance Systems, таких как промышленный спор, пожар, стихийное бедствие, война, военная мобилизация, мятеж, требование о выдаче, арест, эмбарго, ограничение на использование электроэнергии, а также сбои либо задержки в поставках субподрядчиков, вызванные любыми из вышеперечисленных обстоятельств

Внимание!

- Несоблюдение рекомендаций производителя по техобслуживанию и уходу за оборудованием может повлечь за собой аннулирование гарантии.
- Авторизованные торговые посредники ASSA ABLOY Entrance Systems вправе продлевать указанный гарантийный срок только для конечных пользователей, но они не обладают полномочиями для предоставления более длительной или другой гарантии от имени ASSA ABLOY Entrance Systems.

- Сервисный контракт с ASSA ABLOY Entrance Systems гарантирует доступность полностью функциональной системы и обеспечивает приоритет вызова по необходимости, сокращая таким образом простой оборудования.

Обслуживание

Периодические осмотры должны проводиться квалифицированным персоналом. Частота осмотров определяется положениями национального законодательства (при отсутствии предписаний законодательства – промышленными стандартами). Соблюдение этого условия особенно важно при использовании противопожарной двери, либо двери с функцией аварийного открывания. Для продления срока службы оборудования и, тем самым, эффективного использования инвестиций, а также для обеспечения безопасной и надёжной эксплуатации двери рекомендуется проводить не менее двух проверок в год, в зависимости от специфики и условий эксплуатации. Необходимо также учитывать влияние на окружающую среду.

Входные двери, которые обслуживают поток, связанный с рабочими процессами, должны функционировать исключительно хорошо. ASSA ABLOY Entrance Systems предлагает услуги по техническому обслуживанию и модернизации. При этом наша специализация охватывает работы по техническому обслуживанию и модернизации широкого спектра оборудования: от автоматических дверей и промышленных ворот до перегрузочных станций, независимо от марки и производителя. В вашем распоряжении будет находиться команда технических специалистов, обладающих многолетним опытом в проведении техобслуживания и способных удовлетворить все пожелания заказчиков.

Назначение

Используются приводы автоматических раздвижных дверей, устанавливаемых на входе или внутри здания.

Дверь обеспечивает непрерывную эксплуатацию, высокий уровень безопасности и максимальный срок службы. Система автоматически настраивается в соответствии с обычными изменениями погоды и незначительными изменениями силы трения, вызванными, например, засорением.

Привод может быть настроен для использования в аварийном выходе. Перечень директив и стандартов, которым соответствует привод, см. в Декларации соответствия.

См. [Электрический аварийный блок \(EEU\)](#) на странице [333](#), [Механический блок аварийного выхода \(MEU\)](#) на странице [332](#), [Устройство аварийного выхода PSB](#) на странице [333](#).

Привод устанавливается в помещениях и сочетается почти со всеми типами наружных и внутренних раздвижных дверей.

Указания по установке и обслуживанию см. в соответствующем руководстве 1009203 (ASSA ABLOY SL500), 1013523 (ASSA ABLOY SL510), 1011076 (ASSA ABLOY SL520), 1020148 (ASSA ABLOY SL521) или 1016068 (ASSA ABLOY M SL).

Сохраните эти инструкции для использования в качестве справочной информации в будущем.

Технические характеристики

Производитель:	ASSA ABLOY Entrance SystemsAB
Адрес:	Lodjurgatan 10, SE-261 44 Landskrona, Sweden
Тип:	Sliding Door Operator ASSA ABLOY SL500, ASSA ABLOY SL510, ASSA ABLOY SL520 и ASSA ABLOY SL521
Источник питания:	от 100 В перем. тока -10% до 240 В перем. тока +10%, 50/60 Гц, предохранитель на 10 А
Энергопотребление:	макс. 250 Вт
Класс защиты:	IP20
Уровень шума	$L_{pa} \leq 70 \text{ dB}(A)$
Одобрения:	Одобрения независимых авторитетных сертификационных организаций, свидетельствующие об эксплуатационной безопасности см. в «Декларации соответствия».
Сертификация EAC	 (утверждение действительно для SL500, SL510 и SL520)

Принципы работы дверей ASSA ABLOY SL500, ASSA ABLOY SL510, ASSA ABLOY SL520 и ASSA ABLOY SL521

Привод является электромеханическим устройством.

Двигатель, блок управления, трансмиссия, а также предлагаемые в качестве опции аккумуляторный блок и электромеханический замок устанавливаются в несущей балке с крышкой. Створки двери приводятся в движение электродвигателем и редуктором с помощью зубчатременной передачи. Дверная створка монтируется на адаптер (крепление ролика) и навешивается на направляющий рельс. Нижний ход осуществляется посредством напольных направляющих (система аварийной разблокировки) или направляющих боковых панелей (неподвижные боковые створки).

Если блоком управления получен СИГНАЛ ОТКРЫВАНИЯ, приводится в действие двигатель, перемещая створки двери в открытое положение.

Закрывание начинается, когда отсутствует СИГНАЛ ОТКРЫВАНИЯ, и истекло ВРЕМЯ УДЕРЖАНИЯ В ОТКРЫТОМ ПОЛОЖЕНИИ.

При установке переключателя режимов работы, пользователь получает возможность выбора из пяти различных режимов работы. См. [Переключатели режимов на стр. 314](#).

Запирание

Двери аварийного выхода в таких зданиях, как больницы и дома престарелых, не должны запираются и переключатель режимов работы не должен находиться в положении ВЫКЛ. Двери аварийного выхода в других зданиях можно запирать, или установить переключатель режимов в положение ВЫКЛ после того, как все люди покинут здание.

Отпирание

До включения привода необходимо разблокировать все механические замки.

ASSA ABLOY Sliding Door Manager

Если привод оснащён системой OMS BLE, переключать режимы можно с помощью мобильного приложения **ASSA ABLOY Sliding Door Manager**.

Установка приложения

- Скачать приложение **ASSA ABLOY Sliding Door Manager**, в сервисе **App Store** или **Google Play**. Следует подготовить карточку с данными.
- В приложении нажать кнопку «+ добавить дверь» и следовать мастеру установки двери. Мастер подскажет, как синхронизировать смартфон с системой двери.

Внимание: Для выполнения синхронизации необходимо находиться в пределах 10 м от двери.

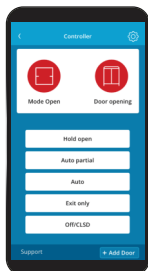

VALUE DOCUMENT	
1	2
3	4
5	
Follow these steps in the app, when the Door setup wizard prompts to enter the Initialization Pin:	
a) Press and hold the Confirm button until the BLE led starts flashing.	
b) Enter the Initialization Pin on the OMS, and press the Confirm button on the OMS after each digit.	
Door name:	<input type="text"/>
Serial: xxxxxxxx	QR code
Init PIN: xxxxxxxx	

Переключатели режимов

Функции двери устанавливаются с помощью различных переключателей режимов работы. Имеется 5 положений переключателя режимов работы (плюс СБРОС).

После изменения настроек необходимо всегда извлекать ключ из переключателей режимов работы PSK-6U, OMS Standard и OMS BLE дверей аварийного выхода.

OMS Standard и OMS BLE - Режимы

Возможен выбор следующих режимов: ОТКРЫТО, АВТО ЧАСТИЧНО, АВТО, ВЫХОД и ВЫКЛ.





Символ	Текст	Режим
	ОТКРЫТО	Дверь постоянно находится в открытом положении. Двери можно сдвинуть вручную, например, для очистки стекла. Все устройства активации дверей, кроме аварийной кнопки (при её наличии), отключены.
	АВТО ЧАСТИЧНО	Двустороннее движение, доступна функция АВТО ЧАСТИЧНО. Дверь можно частично открыть с помощью устройств активации дверей изнутри и снаружи, а также с помощью переключателя с ключом (при его наличии). При нажатии аварийной кнопки (при наличии) дверь открывается полностью.
	АВТО	Работа двери в режиме двустороннего движения, то есть в нормальном режиме. Дверь можно полностью открыть с помощью устройств активации дверей изнутри и снаружи, а также с помощью переключателя с ключом/аварийной кнопкой (при наличии).
	ВЫХОД (ОДНОСТОРОННИЙ)	Одностороннее движение изнутри. Дверь находится в нормально запертом состоянии, если установлен электромеханический замок. Дверь можно открыть только с помощью устройства активации дверей изнутри или с помощью переключателя с ключом/аварийной кнопкой (при наличии).
	ВЫКЛ./ЗАКРЫТО	<p>Дверь закрыта и заблокирована (при наличии электромеханического замка). При использовании двери в аварийном выходе режим ВЫКЛ. может быть выбран только после того, как в здании не осталось людей.</p> <p>Дверь нельзя открыть с помощью внутреннего или наружного активатора. Дверь можно частично открыть с помощью переключателя с ключом (при наличии). Дверь можно полностью открыть с помощью кнопки аварийного открывания (при наличии).</p> <p>Когда переключатель в режиме ВЫКЛ., ключевой импульс может быть подан кнопкой «OFF» (ВЫКЛ.). Ключевой импульс откроет дверь до частично открытого положения. В зависимости от конфигурации, кнопка «OFF» (ВЫКЛ.) имеет три различные функции.</p> <ol style="list-style-type: none"> 1 Нет возможности подать ключевой импульс. 2 Ключевой импульс всегда может быть подан посредством нажатия и удержания кнопки «OFF» (ВЫКЛ.) на протяжении 2 секунд. 3 Сперва следует разблокировать переключатель режимов, после этого может быть подан ключевой импульс посредством нажатия и удержания кнопки «OFF» (ВЫКЛ.) на протяжении 2 секунд.
	СБРОС	<p>При кратковременном нажатии острым предметом кнопки в отверстии на нижней стороне устройства будет выполнен сброс (Reset) привода с проверкой системы. Дверь вернётся в закрытое положение (если не выбран режим ОТКРЫТО, а также нет сбоя) и к обычному режиму работы.</p> <p>Если привод оснащён аварийным аккумулятором, после закрытия двери привод проверит работоспособность аккумулятора, путём открывания двери на малой скорости, используя этот аккумулятор (переключатель режимов не находится в положении ОТКРЫТО или ВЫКЛ.).</p>

RU



Внимание: Если требуется обеспечить мониторинг блока аварийного выхода, тестирование этого блока выполняется путём перестановки переключателя из режима ВЫКЛ или Открыто в любой другой.

OMS Standard и OMS BLE - Значение кодов доступа и мигающих световых индикаторов



Коды	
Может быть использован один из четырёх кодов доступа.	
1	Код доступа отсутствует.
2	Для получения доступа требуется нажать и удерживать на протяжении 2 сек. одну из кнопок выбора режима. Разблокированная система останется разблокирована, если на протяжении 5 сек. не была нажата ни одна кнопка.
3	Код доступа может быть выбран при кратковременном нажатии кнопок в соответствующем порядке. Полный код должен быть введён в течение 10 секунд. Код доступа по умолчанию:  Разблокированная система будет снова заблокирована через 15 секунд после ввода кода доступа. Выбор нового режима требуется подтвердить нажатием кнопки  , после чего переключатель режимов будет заблокирован. Внимание: Код доступа может быть изменён авторизованным сотрудником технической службы.
4	Получение доступа с помощью внутреннего/встроенного ключа. Разблокированная система будет снова заблокирована через 15 секунд после активации ключом. Выбор нового режима требуется подтвердить нажатием кнопки  , после чего переключатель режимов будет заблокирован.
Выбор рабочего режима осуществляется нажатием соответствующего символа. После выбора символ выделяется синим цветом.	

Мигает	
Красный	Мигающий красный индикатор указывает на сбой в работе привода. Если после нажатия на RESET (СБРОС) сбой сохраняется, необходимо обратиться в сервисную службу.
Пурпурный	Мигание пурпурного индикатора раз в две секунды указывает на состояние или условие, сброс которого может быть осуществлён владельцем (например, открыт аварийный выход).
Жёлтый	Мигающий жёлтый сигнал указывает на необходимость техобслуживания.
Зелёный	<ul style="list-style-type: none"> Зелёный индикатор мигает каждый раз при нажатии клавиши для ввода кода доступа. При вводе правильного кода загорается и постоянно горит зелёный индикатор. Зелёный индикатор мигает с частотой четыре раза в секунду, когда новый режим работы выбран, но ещё не подтверждён.

Индикатор Bluetooth LED (для OMS BLE)	
<p>Не горит</p> 	Функция Bluetooth отключена
<p>Горит</p> 	Функция Bluetooth активна
<p>Мигает</p> 	Осуществляется синхронизация модуля переключателя режимов BLE с приложением ASSA ABLOY Sliding Door Manager

OMS Basic и PSK-6U - Режимы

Возможен выбор следующих режимов: ОТКРЫТО, АВТО ЧАСТИЧНО, АВТО, ВЫХОД и ВЫКЛ.



Символ	Текст	Режим
	ОТКРЫТО	Дверь постоянно находится в открытом положении. Двери можно сдвинуть вручную, например, для очистки стекла. Все устройства активации дверей, кроме аварийной кнопки (при её наличии), отключены.
	АВТО ЧАСТИЧНО	Двустороннее движение, доступна функция АВТО ЧАСТИЧНО. Дверь можно частично открыть с помощью устройств активации дверей изнутри и снаружи, а также с помощью переключателя с ключом (при его наличии). При нажатии аварийной кнопки (при наличии) дверь открывается полностью.
	АВТО	Работа двери в режиме двустороннего движения, то есть в нормальном режиме. Дверь можно полностью открыть с помощью устройств активации дверей изнутри и снаружи, а также с помощью переключателя с ключом/аварийной кнопкой (при наличии).
	ВЫХОД (ОДНОСТОРОННИЙ)	Одностороннее движение изнутри. Дверь находится в нормально запертом состоянии, если установлен электромеханический замок. Дверь можно открыть только с помощью устройства активации дверей изнутри или с помощью переключателя с ключом/аварийной кнопкой (при наличии).
	Выкл.	<p>Дверь закрыта и заблокирована (при наличии электромеханического замка). Эта функция используется только для дверей аварийного выхода после того, как все люди покинут здание.</p> <p>Дверь нельзя открыть с помощью устройств активации дверей изнутри и снаружи. Дверь можно частично открыть с помощью переключателя с ключом (при наличии). Дверь можно полностью открыть с помощью кнопки аварийного открывания (при наличии).</p> <p>OMS Basic: Когда переключатель в режиме ВЫКЛ., ключевой импульс может быть подан кнопкой со стрелкой вниз. Ключевой импульс откроет дверь до частично открытого положения. В зависимости от конфигурации, кнопка со стрелкой вниз имеет три различные функции.</p> <ol style="list-style-type: none">1 Нет возможности подать ключевой импульс.2 Ключевой импульс всегда может быть подан посредством нажатия и удержания кнопки со стрелкой на протяжении 2 секунд.3 Сперва следует разблокировать переключатель режимов, после этого может быть подан ключевой импульс посредством нажатия и удержания кнопки со стрелкой на протяжении 2 секунд.
	СБРОС	<p>При кратковременном нажатии острым предметом точки в нижнем правом углу переключателя режимов будет выполнен сброс ошибки работы привода. Привод запустится снова, дверь на малой скорости вернётся в закрытое положение (если переключатель режимов не находится в положении ОТКРЫТО).</p> <p>Если привод оснащён системой аварийного выхода, после закрывания двери на малой скорости система будет проверена путём открывания с использованием батареи (переключатель режимов не находится в положении ОТКРЫТО или ВЫКЛ.).</p>
	СБРОС	Повернуть ключ по часовой стрелке в положение «R» (на 6 часов), вставить узкий предмет в маленькое отверстие на переключателе режимов работы и кратковременно нажать на него. Будет выполнен сброс системы привода. Затем повернуть ключ против часовой стрелки в требуемое положение.

RU

Символ	Текст	Режим
		<p>ние. Привод запустится снова, дверь на малой скорости вернётся в закрытое положение (если переключатель режимов не находится в положении ОТКРЫТО). Если привод оснащён аккумуляторной батареей, привод проверит работоспособность аккумулятора после закрывания двери на малой скорости (если переключатель режимов не находится в положении ОТКРЫТО или ВЫКЛ.).</p> <p>Внимание: Ключ, повернутый в положение «R», нельзя вынуть из переключателя режимов.</p>

Внимание: Если требуется обеспечить мониторинг блока аварийного выхода, тестирование этого блока выполняется путём перестановки переключателя из режима ВЫКЛ или Открыто в любой другой.

OMS Basic - Описание кодов доступа и мигания индикатора

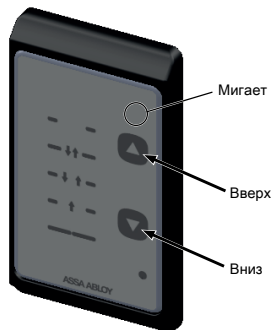

Коды	
Используются три различных кода по выбору.	
1	Для получения доступа следует нажать и удерживать 2 секунды стрелку вверх или вниз.
2	Для входа по коду доступа следует кратковременно нажать кнопку со стрелкой вверх, затем два раза кнопку со стрелкой вниз, и ещё раз кнопку со стрелкой вверх. Полный код должен быть введён в течение 3 секунд.
3	Код доступа отсутствует.
Выбор рабочего режима осуществляется нажатием стрелок вверх или вниз. При нажатии кнопки слышен звуковой сигнал. Текущая настройка обозначается синим индикатором слева от символа функции или текста. Если в течение 5 секунд стрелка не будет нажата, доступ заблокируется.	

Мигает	
Красный	<ul style="list-style-type: none"> Мигающий красный индикатор указывает на сбой в работе привода. Если после нажатия СБРОС сбой сохраняется, необходимо обратиться в сервисную службу. Если подключен и активирован внешний переключатель с ключом, на 15 секунд загорается индикатор блока OMS Basic, и режим можно переключить.
Оранжевый	Мигание оранжевого индикатора раз в две секунды указывает на состояние или условие, сброс которого может быть осуществлён владельцем (например, открыт аварийный выход).
Жёлтый	Мигающий жёлтый сигнал указывает на необходимость техобслуживания.

RU

Встроенные средства обеспечения безопасности

Если между закрывающимися дверями окажется человек или какой-либо предмет, то для обеспечения безопасного прохода двери немедленно откроются. Затем они снова начнут медленно закрываться, проверяя, удалено ли препятствие.

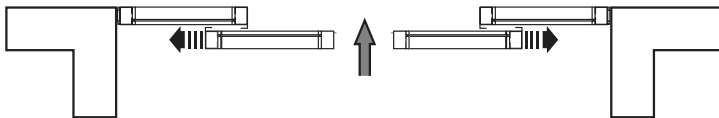

Если при открывании дверей будет обнаружена помеха, двери сразу же остановятся и спустя некоторое время закроются.

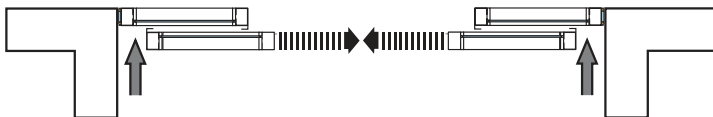

Система безопасности с датчиками присутствия

Обычно система безопасности включает датчики присутствия, которые устанавливают над дверным проёмом. При обнаружении датчиком присутствия объекта в дверном проёме закрывающиеся двери незамедлительно откроются. При удалении объекта двери начнут закрываться.

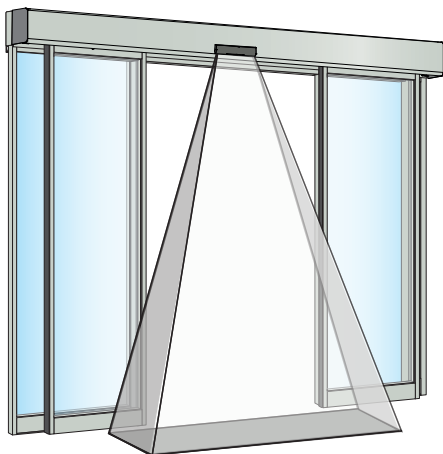

Высокотехнологичные датчики

Датчики ASSA ABLOY Entrance Systems протестированы и утверждены испытательной лабораторией ASSA ABLOY Entrance Systems для использования в автоматических раздвижных дверях ASSA ABLOY Entrance Systems. Эти датчики повышают безопасность существующей встроенной системы безопасности.

Датчики с функцией проверки оснащены встроенной функцией мониторинга ошибок.



При возникновении проблемы, которую самостоятельно устранить не удастся, незамедлительно отключите автоматическую дверь и обратитесь за помощью к местному представителю сервисной службы ASSA ABLOY Entrance Systems.

Порядок проверки внутренних и наружных комбинированных датчиков движения и детекторов присутствия

Датчики комбинированного типа используются в тех случаях, когда возникает потребность в совмещении в одном блоке датчиков движения и детекторов присутствия.

- 1 Следует подойти к проходу. При приближении на расстояние 1,5 м дверь должна начать открываться, а затем остановиться в открытом положении.
- 2 Когда дверь закроется, эту процедуру следует повторить на другой стороне дверного проёма.
- 3 Открыть дверь, остановиться более чем на 5 секунд на левой стороне рядом с открытой створкой. Дверь останется открытой. Повторить на правой стороне.
- 4 Этап 3 следует повторить на другой стороне дверного проёма.

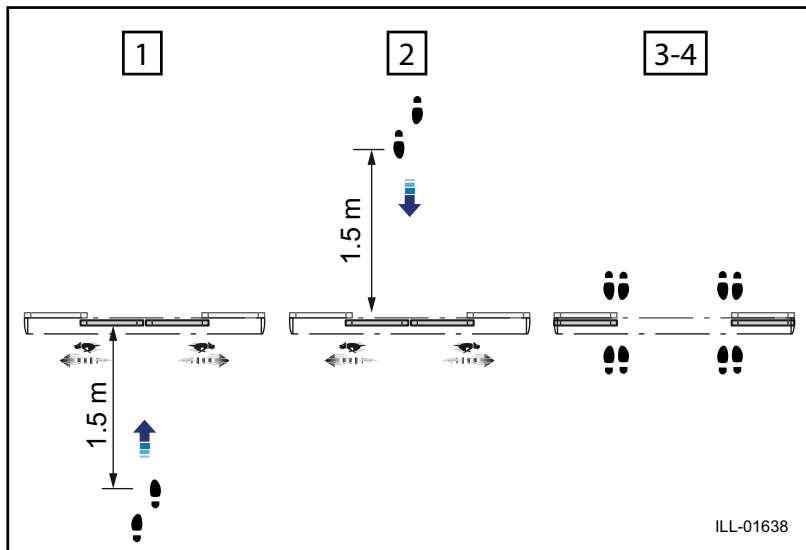

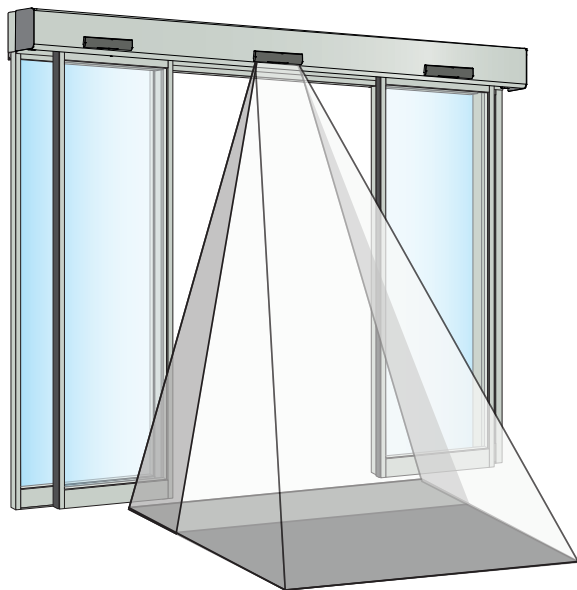

Порядок проверки бокового датчика(ов) присутствия

Датчики бокового присутствия могут использоваться в тех случаях, когда необходимо обеспечить более высокую скорость движения дверей, устанавливаемых в домах для престарелых (инвалидов) или детских садах, для защиты людей от удара дверьми при их открытии. При обнаружении препятствия датчиком бокового присутствия привод двери не остановится, но замедлит открывание двери до безопасной скорости. Дверь на безопасной скорости попытается сместить препятствие, чтобы не позволить проходящему человеку зайти вовнутрь.

Войти в зону чувствительности датчика бокового присутствия с одной стороны. Активировать импульс на приводе. Дверь не должна остановиться, но замедлить движение до безопасной скорости.

Если у вас установлена двустворчатая дверь, повторите вышеуказанную процедуру с другой стороны.

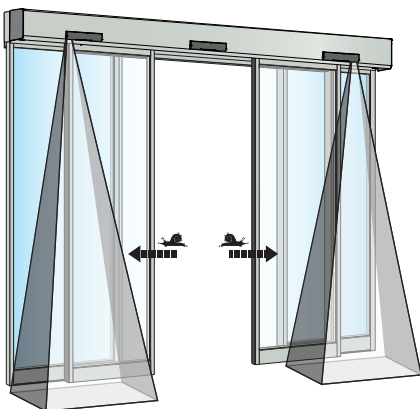

Система безопасности с фотоэлементами

В состав системы безопасности также могут входить фотоэлементы присутствия в дверном проёме. Если объект перекрывает инфракрасный --- (невидимый) луч между фотоэлементами, когда двери закрываются, то они немедленно откроются. При удалении объекта дверь закроется.

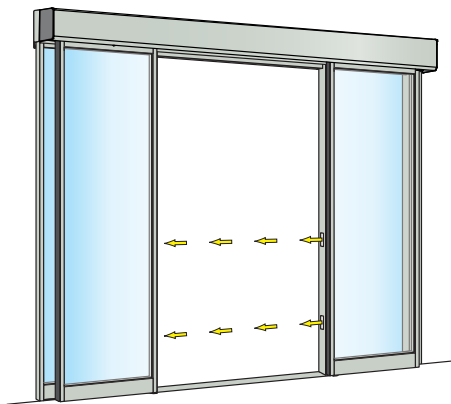

Аварийный выход

Для обеспечения безопасной эвакуации из здания привод может оснащаться различными системами аварийного выхода.

Устройство аварийного выхода PSB

Под воздействием определенного давления створки дверей и боковые перегородки открываются наружу.

Функцию аварийного выхода также можно использовать для расширения дверного прохода. Из полностью раскрытого положения створки дверей можно вручную сдвинуть в сторону, чтобы обеспечить возможность переноски широких предметов через проем или сделать вход магазина более привлекательным при хорошей погоде.

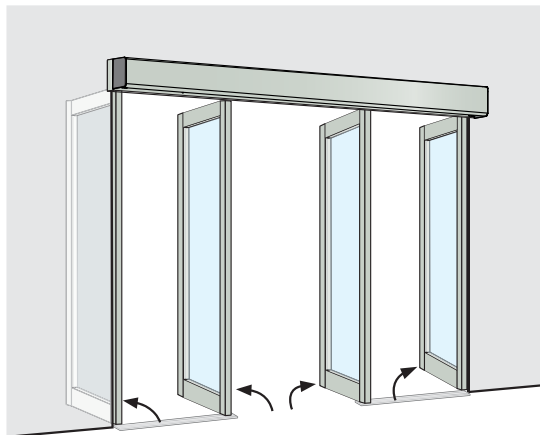

Механический блок аварийного открывания (MEU)

Для открытия двери в случае перебоя в электроснабжении используется эластичный шнур. Дверь остаётся открытой до тех пор, пока не возобновится подача питания. Затем привод продолжит работу по программе, выбранной с помощью переключателя режимов работы. Функционирование системы аварийного открывания контролируется с помощью блока управления приводом. Под ошибкой мониторинга подразумеваются такие условия, в которых дверь открывается и остаётся открытой до тех пор, пока ошибка не будет устранена.

Дополнительные сведения [даны Общие аксессуары на странице 332](#).

Электрический блок аварийного открывания

В случае сбоя питания дверь открывается посредством аккумуляторной батареи. Дверь остаётся в этом положении до тех пор, пока не возобновится подача питания. Затем привод продолжит работу по программе, выбранной с помощью переключателя режимов работы. Функционирование аккумуляторной батареи контролируется с помощью блока управления приводом. Ошибка тестирования обозначается миганием красного индикатора на переключателе режимов работы (OMS), дверь остаётся в открытом положении, пока ошибка не будет сброшена.

Дополнительные сведения [даны Общие аксессуары на странице 332](#).

Функцию электрического аварийного выхода также можно использовать для закрытия двери при перебоях в электроснабжении. Иногда для того чтобы предотвратить распространение огня или дыма по зданию, именно это требование выдвигается пожарными службами.

Регулярные проверки техники безопасности

Следующий контрольный перечень призван облегчить выполнение национальных и международных нормативов и обезопасить пользователя от неисправностей и травм.



Нельзя использовать привод, нуждающийся в ремонте или настройке.



Перед очисткой или техническим обслуживанием необходимо отключить оборудование от источника питания¹².

Действия, выполняемые ежедневно		При возникновении проблемы
<p>Включить привод, <i>визуально</i> проверить крепление и наличие повреждений</p> <ul style="list-style-type: none"> • привода и крышки ^① • кабелей ^② • переключатель(и) режимов привода ^③ • двери и стекла (устойчивость) ^④ 		
<p>Помимо этого, <i>осмотрите</i> свой привод и проверьте</p> <ul style="list-style-type: none"> • состояние дверных уплотнений и нащельников ^⑤ • состояние резиновых уплотнений стекол ^⑥ • приспособления для защиты пальцев ^⑦ • рабочую исправность; плавное и медленное закрытие • отсутствие препятствий для вентиляции 		
<p>Установить переключатель режима в положение ВЫКЛ и проверить согласованность работы привода и электромеханического замка (при наличии). Также следует убедиться, что замок ^⑧ запирает дверь.</p>		
<p>Включите устройства ручной активации ^⑨ (при наличии) и двигайтесь по направлению к двери. При прохождении через вход (выход) удостоверьтесь в том, что дверь открылась как следует.</p> <p>Затем выполните аналогичные операции с устройствами автоматической активации ^⑩.</p>		
<p>Проверить датчики безопасности ^⑪ (при наличии). См. стр. 323.</p> <p>При наличии сомнений относительно типа датчика следует обратиться к местному представителю ASSA ABLOY Entrance Systems.</p>		
Двери в режиме аварийного выхода	<p>Если привод оснащен системой аварийной разблокировки, переведите переключатель режима в режим АВТО. Вручную толкните дверь (двери) в направлении эвакуации, чтобы убедиться, что ничто не препятствует открытию двери (дверей). Дверь должна прекратить свою работу и вы сможете открыть ее (их) вручную. После проверки восстановите нормальный режим работы двери(ей).</p>	
	<p>Если привод оснащен системой автоматического открывания, отключите питание, после чего дверь должна открыться и остаться открытой. Восстановите подачу питания и дверь должна начать работу в нормальном режиме.</p>	
Противопожарные двери	<p>Дайте двери закрыться после поступления сигнала, удостоверившись в отсутствии препятствий для ее закрытия и фиксации замк (при наличии соответствующего нормативного требования).</p>	



= Примите соответствующие меры.



= Следует обратиться к местному представителю ASSA ABLOY Entrance Systems. Контактная информация указана на последней странице.

ФУНКЦИОНАЛЬНЫЕ УЗЛЫ И ТОЧКИ ВИЗУАЛЬНОГО КОНТРОЛЯ

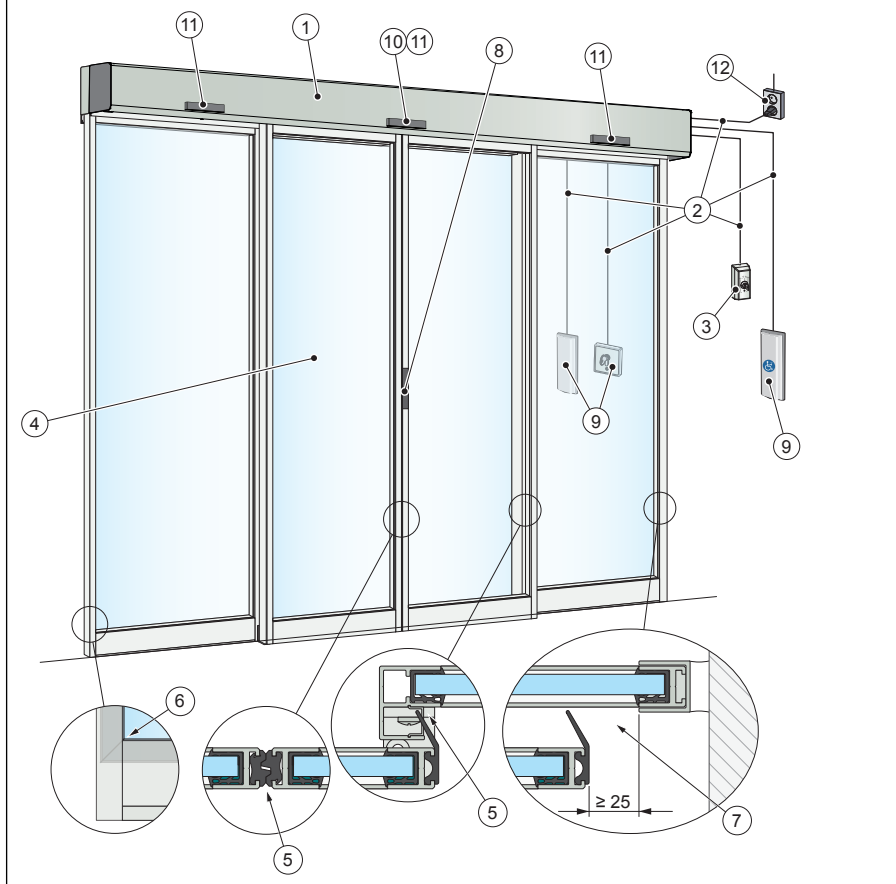

ОЧИСТКА

Также допускается использование щадящего моющего средства. Для сохранения качества лакокрасочных покрытий поверхность следует очищать каждые четыре месяца. Факт очистки следует фиксировать документально. Для предохранения профилей от повреждений щётки и резиновые уплотнения необходимо очищать пылесосом еженедельно.

- Не обрабатывайте окна, двери или профили щелочными средствами. Алюминий и стекло чувствительны к щелочным средствам.
- Не промывать водой, подаваемой под высоким давлением. Вода под напором может повредить привод, переключатель режимов работы и датчики, а также попасть в профили.
- Не используйте для очистки полирующие моющие средства.
- Избегайте использования щеток Scotch-brite из-за риска механических повреждений.

НАДПИСИ И ОБОЗНАЧЕНИЯ

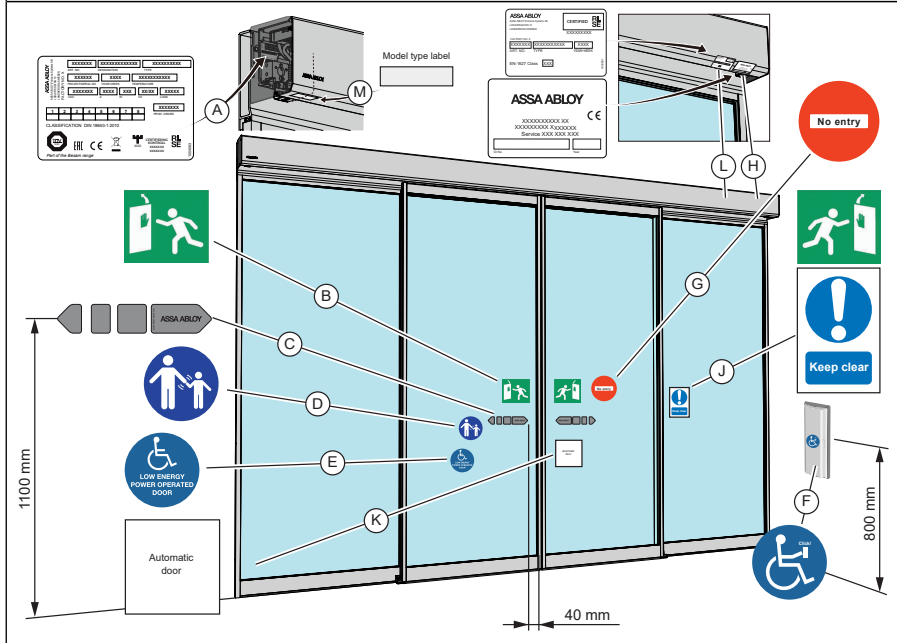

Действие

Должны присутствовать и быть целыми все необходимые надписи и обозначения. «Обязательно» указывает на то, что данная надпись или обозначение обязательно в рамках Европейских директив и равносильного национального законодательства за пределами Европейского союза.

(A)	Этикетка продукта: Обязательно
(B)	Аварийный выход: обязательно, если используется в качестве аварийного выхода.
(C)	ASSA ABLOY Entrance Systems Дверная наклейка : обязательно, если применимо, для указания на наличие стекла (крепится ко всем подвижным стеклянным секциям).
(D)	Надзор за детьми (крепится с обеих сторон двери). Обязательно к использованию в соответствии с национальными нормативами. Рекомендуется, если по данным анализа риска может использоваться детьми.
(E)	Привод для людей с ограниченными возможностями: рекомендован, если применимо (крепится с обеих сторон двери)
(F)	Кнопка для прохода людей с ограниченными возможностями: Рекомендовано, если применимо.
(G)	Нет входа, указатель одностороннего движения: Обязательно в Великобритании и США (если применимо), не входит в объём поставки системы.
(H)	Маркировка местного стандарта
(J)	Не прислоняться: Обязательно для Великобритании, если предусмотрено, не входит в комплект поставки.
(K)	Автоматическая дверь: Обязательно для Великобритании, если предусмотрено, не входит в комплект поставки.
(L)	Этикетка с обозначением устойчивости к взлому: обязательно, если используется дверь типа «Protect» (с защитой от взлома).
(M)	Табличка с типом модели: Обязательно.

Аксессуары для обеспечения безопасности

Несмотря на то, что приводы отвечают всем применимым нормам, для дальнейшего повышения безопасности и комфорта предусмотрена возможность установки дополнительных устройств (подробное описание можно получить у местного представителя компании ASSA ABLOY Entrance Systems).

- Комбинированные датчики движения и присутствия
- Отдельные датчики присутствия (присутствие в проёме или сбоку на пути перемещения заднего края створки)

Общие аксессуары

Ниже приведён перечень аксессуаров, которые могут улучшить характеристики двери ASSA ABLOY SL500, ASSA ABLOY SL510, ASSA ABLOY SL520 и ASSA ABLOY SL521 (подробную информацию можно получить у регионального представителя компании ASSA ABLOY Entrance Systems).

Крышка

Изготовлена в стандартном исполнении Покраска в цвет RAL или дополнительное анодирование.

Датчики движения и присутствия

Датчики движения и присутствия повышают уровень комфорта и безопасности.

Переключатели режимов

[См. стр. 314.](#)

Электрические замки

Для привода предлагаются следующие замки:

- Блокировка при наличии напряжения, нормально открытый
- Блокировка без напряжения, нормально закрытый
- Бистабильный замок
- Шпингалетный замок (LDE) (Доступен только для ASSA ABLOY SL500, оснащенных системой Slim Eco LDE)

Устройство ручной разблокировки замка (MOLD)

Для ручной блокировки и разблокировки электромеханического замка.

Комплект микропереключателя - комплект концевого выключателя (LSK) / Переключатель индикации замка (LIS)

Для индикации положения двери и положения блокировки.

Индикатор заблокированной двери LDI/LIS

Для индикации закрытого замка, закрытой двери и соединения с системой пожарной сигнализации.

Механический блок аварийного выхода (MEU)

В MEU используется резиновая лента.

MEU можно использовать для аварийного выхода.

Примечания относительно MEU

MEU может быть укомплектован 12 или 24 В аккумулятором. Аккумулятор используется только для помощи при открывании и остановки дверей при отсутствии питания от электросети. Аккумулятор не является частью системы эвакуации и не будет контролироваться при мониторинге аварийного блока, в этом случае будет контролироваться только эластичный шнур.

Внимание: Чтобы проверить работоспособность аккумулятора, установите выбор режима на АВТО, а затем отключите питание привода. Пронаблюдайте за работой двери, эластичный шнур откроет створки, а аккумулятор притормозит открывание, прежде чем дверь достигнет полностью открытого положения (створки не будут врезаться в ограничители).

Если привод не снижает скорость движения двери, следует заменить аккумулятор, воспользовавшись услугами официального представителя ASSA ABLOY Entrance Systems.

Электрический аварийный блок (EEU)

В EEU используются перезаряжаемые аккумуляторы.

EEU можно использовать для аварийного выхода.

Аварийный контроль EEU и MEU

Согласно стандарту необходимо контролировать EEU или MEU на регулярной основе. Контроль осуществляется при открывании двери с помощью аварийного блока. За полчаса до истечения этого времени следующий импульс открывания инициирует тест аварийного открывания. При отсутствии импульса открывания в течение этого полчаса блок управления приводом инициирует контрольный тест самостоятельно.

Если аварийный блок открывает дверь в течение определенного времени, тест считается успешно пройденным, и дверь возобновляет работу в режиме, выбранном с помощью переключателя режимов работы.

Внимание: Тест никогда не выполняется, если переключатель режима работы находится в положении ОТКРЫТО. Он может быть выполнен, если выбран режим ВЫКЛ. Тест всегда выполняется после СБРОСА, а также после переключения режима работы, из положения, в котором тест не выполняется, в положение, в котором выполнение теста необходимо.

Закрывание при пожаре

При отключении питания дверь закроется. Для этого необходим 12 или 24 В аккумулятор.

Закрывание при пожаре с повторным закрыванием

Если в результате отключения электропитания дверь была открыта вручную после автоматического закрывания при пожаре, она будет снова закрыта. Это требует наличия 12 В или 24 В аккумулятора и LSK.

Устройство аварийного выхода PSB

Может использоваться для аварийных выходов и позволяет аварийно раскрыть двери и боковые экраны в случае аварийной ситуации.

[См. стр. 327.](#)

Шлюзование

Используется между двумя приводами, когда первый привод должен закрыть дверь, прежде чем другой сможет её открыть (в основном для сокращения энергозатрат, а не в целях контроля доступа).

Источник бесперебойного питания

Резервный источник питания, обеспечивающий непрерывную работу при кратковременном отключении электроэнергии, позволяет приводу работать в течение 20 минут при отсутствии питания от электросети. Требуется

Индикация внешней ошибки

Применяется в случае подключения лампы или зуммера.

Переключатели с ключом (монтируемые на поверхности или заподлицо)

Используется для передачи сигнала открывания на дверь в любом положении переключателя режимов. При отсутствии питания дверь можно открыть также переключателем с ключом, если установлена батарея.

Кнопка

Используется для передачи сигнала открытия на дверь.

Синхронизация

Используется для приводов двух отдельных раздвижных дверей, работающих вместе и обслуживающих очень широкий дверной проём.

Требуется соединительный кабель.

Функция Открыть / Закрыть

Импульс от одной кнопки для с поочерёдного выбора открытого и закрытого состояния. Дверь будет оставаться открытой до следующего импульса, либо при отсутствии импульса начнёт автоматически закрываться по истечении настраиваемого времени задержки.

Подключение пожарной сигнализации

Используется для аварийного открывания или закрывания двери при наличии питания.

Nurse function

Главным образом, используется в сочетании с функцией «сиделка», перемещения лежачего человека. Функция «сиделка» открывает дверь частично, а функция перемещения лежачего человека посредством внутреннего или внешнего сигнала открывает дверь полностью.

Функция «сиделка» возможна в режимах Выход и Авто.

Сигнал режима «сиделка» имеет ту же продолжительность удержания в открытом состоянии, что и при частичном открывании.

Дистанционный выбор режима Выход

Дистанционно устанавливает режим двери «Только выход», подобно таймеру.

Импульс аварийного открывания

Используется для подачи импульса открывания двери при любой настройке переключателя режима работы, до тех пор, пока привод получает электропитание.

PASS (ранее Трафик)

Функция PASS позволяет с помощью привода подсчитывать количество людей, входящих и выходящих из двери. Количество можно просматривать в приложении [ASSA ABLOY Sliding Door Manager](#).

Функция PASS помогает контролировать количество людей, которые могут войти в здание. Максимальное количество — 1 000 человек.

PASS будет работать при всех выбранных режимах работы (за исключением ВЫКЛ, при котором счетчик сбрасывается).

PASS Только выход — функция, предотвращающая открытие двери для входящих людей по достижении установленного ограничения — работает в режиме ВЫХОД, АВТО и ЧАСТИЧНО АВТО.

Для возможности изменения параметров PASS вам потребуется приложение Sliding Door Manager. Поэтому необходимо, чтобы привод был оснащен OMS BLE.

С помощью приложения можно установить ограничение для PASS Exit Only (Только Выход). Также можно задать значение (значения) для получения уведомлений при достижении 50%

или 75% от предельного значения. Отправка уведомлений возможна только при подключении к приводу через Bluetooth.

Устранение неполадок

Проблема	Способы устранения
Дверь не открывается	
Двигатель не запускается	Изменить настройку переключателя режимов работы.
	Проверить питание и предохранитель в здании.
Двигатель запускается, но останавливается при открытии	Разблокируйте механические замки.
	Почистите напольный направляющий.
	Проверьте, не попали ли под дверь какие-либо предметы.
Дверь не закрывается	
Двигатель не запускается	Изменить настройку переключателя режимов работы.
	Если установлен датчик присутствия, удостоверьтесь в отсутствии объектов в зоне чувствительности датчика и при необходимости удалите их.
Двигатель запускается, но останавливается при открытии	Почистите напольный направляющий.
	Проверьте, не попали ли под дверь какие-либо предметы.
Дверь движется слишком медленно	
	Дверь должна полностью закрыться без использования посетителями.
	Выполнить сброс привода, кратковременно нажав кнопку сброса (см. стр. 314).
Если проблему устранить не удаётся, следует обратиться к местному представителю ASSA ABLOY Entrance Systems за помощью.	

Обслуживание

Авторизованный представитель ASSA ABLOY Entrance Systems выполнит сервисные и наладочные работы, необходимые для обеспечения безопасной и корректной работы вашей автоматической двери.

В данном изделии могут использоваться аккумуляторы, замена которых должна производиться только специально обученным и квалифицированным специалистом ASSA ABLOY Entrance Systems.

Журнал обслуживания, а также документы по оценке риска и приёмочным испытаниям (PRA-0005) должны быть доступны (они используются совместно).

В таблице ниже указаны рекомендуемые интервалы в месяцах, через которые должна выполняться замена деталей при проведении профилактического техобслуживания. Узнайте больше о программе профилактического обслуживания у представителя ASSA ABLOY Entrance Systems.

Компонент	Наработка в циклах (часах)			Вредное воздействие окружающей среды
	<10	<100	>100	
	Малое движение	Среднее движение	Интенсивное движение	
Аккумулятор электрического аварийного блока (с плавким предохранителем 10 АТ)	24	24	24	24
Напольная направляющая Стандартная С фетровой накладкой Аварийный выход	24	12	6	6
Роликовые каретки Пластиковые ролики Стальные ролики Защита от подъёма	36	24	12	12
Направляющая	36	36	36	24
Зубчатый ремень	48	48	48	36
Привод SL521	42	12	6	6
Амортизатор привода, комплект	60	60	60	60
Панель замка	60	60	60	60
Зажим для ремня	60	48	36	24
Пластиковый защитный элемент центрального вала, комплект	60	60	60	48
Резиновый дверной упор, комплект	24	24	24	24
Натяжное приспособление	36	36	36	36
Съёмное ограждение	60	60	60	60
Уплотнение/щётка	12	12	12	12

Другие продукты от ASSA ABLOY Entrance Systems

- Дверные системы
- Вертикальные тканевые ворота

- Сбалансированные двери
- Тепловые завесы
- Вращающиеся двери
- Распашные двери
- Устройства автоматической и ручной активации
- Подъемно-секционные ворота
- Обслуживание, охватывающее профилактический уход и программы модернизации, аварийный ремонт, консультирование по обслуживанию и специальные сервисные программы
- Перегрузочные мосты
- Герметизаторы проёма
- Складчатые ворота
- Высокоскоростные ворота
- Перегрузочные тамбуры

Мы **ASSA ABLOY Entrance Systems AB**
Lodjurgatan 10
SE-261 44 Landskrona
Sweden

с единоличной ответственностью подтверждаем соответствие оборудования:
SL500, SL500 T, SL500 SL, SL510, SL520, SL500 ADS, SL500 T ADS, SL500 SL ADS, SL510 ADS, SL520 ADS. With or without emergency unit

положениям следующих документов.

2014/30/EU ElectroMagnetic Compatibility Directive (EMCD)

2006/42/EC Machinery Directive (MD)

2011/65/EU on the restriction of the use of certain hazardous substances in electrical and electronic equipment with the applicable amendments (RoHS)

2014/53/EU Radio Equipment Directive (RED)

Применимые согласованные европейские стандарты:

EN 61000-6-2:2005	EN 61000-6-3:2007+A1:2011	EN ISO 13849-1:2015
EN 16005:2012/AC:2015	EN 60335-2-103:2015	EN 300 328 V 2.1.1
	EN 60335-1:2012/AC:2014+A11:2014+A13:2017	
	+A1:2019+A14:2019+A2:2019	

Другие применимые стандарты или технические условия:

FCC 47 CFR Part 15 B + Part 15C	UL 325	IEC 60335-2-103 ed.2 1:2011
IEC 60335-1 ed. 5:2010	DIN 18650-1/-2:2010	AutSchR:1997
EN 301 489-1 V 2.2.0	EN 301 489-1 V 2.2.0	

Сертификат, выданный уполномоченным или иным компетентным органом (за полным адресом обращаться к ASSA ABLOY Entrance Systems AB) для оборудования:

V.01999/19	UL File E47833
B 050829 0049	SC1319-13

Технология изготовления оборудования обеспечивает его соответствие технической информации. Доступ к производственным процессам регулярно предоставляется третьей стороне.

Оборудование впервые было маркировано отметкой «CE» 2013-10-10

Compilation of technical file:

Anders Forslind

ASSA ABLOY Entrance Systems AB

Lodjurgatan 10

SE-261 44 Landskrona

Sweden

Место Ferahltof	Дата 2021-11-19	Подпись Mats Nordén	Должность Head of Product Development Product Area Door Automation
--------------------	--------------------	------------------------	--

Мы **ASSA ABLOY Entrance Systems AB**
Lodjursgatan 10
SE-261 44 Landskrona
Sweden

с единоличной ответственностью подтверждаем соответствие оборудования:
SL521 and SL521 ADS

положениям следующих документов.

2014/30/EU ElectroMagnetic Compatibility Directive (EMCD)

2006/42/EC Machinery Directive (MD)

2011/65/EU on the restriction of the use of certain hazardous substances in electrical and electronic equipment with the applicable amendments (RoHS)

2014/53/EU Radio Equipment Directive (RED)

Применимые согласованные европейские стандарты:

EN 61000-6-2:2005

EN 61000-6-3:2007+A1:2011

EN ISO 13849-1:2015

EN 16005:2012/AC:2015

EN 60335-2-103:2015

EN 300 328 V 2.1.1

EN 60335-

1:2012/AC:2014+A11:2014+A13:2017

+A1:2019+A14:2019+A2:2019

Другие применимые стандарты или технические условия:

FCC 47 CFR Part 15 B + Part 15C

UL 325

IEC 60335-2-103 ed.2 1:2011

IEC 60335-1 ed. 5:2010

DIN 18650-1/-2:2010

AutSchR:1997

EN 301 489-1 V 2.2.0

EN 301 489-1 V 2.2.0

Сертификат, выданный уполномоченным или иным компетентным органом (за полным адресом обращаться к ASSA ABLOY Entrance Systems AB) для оборудования:
B 058029 0048

Технология изготовления оборудования обеспечивает его соответствие технической информации. Доступ к производственным процессам регулярно предоставляется третьей стороне.

Оборудование впервые было маркировано отметкой «CE» 2020-11-01

Compilation of technical file:

Anders Forslind

ASSA ABLOY Entrance Systems AB

Lodjursgatan 10

SE-261 44 Landskrona

Sweden

Место
Ferahltorf

Дата
2021-11-19

Подпись
Mats Nordén



Должность
Head of Product Development Product Area
Door Automation

ASSA ABLOY Entrance Systems является лидером в области автоматических входных систем, обеспечивающих эффективное перемещение товаров и прохода людей. Компания ASSA ABLOY предлагает решения, основанные на хорошо зарекомендовавшей себя продукции марок Besam, Crawford, Albany и Megadoor. Мы предлагаем продукцию и услуги, направленные на удовлетворение запросов потребителей в безопасной, надёжной и комфортной работе. ASSA ABLOY Entrance Systems является подразделением корпорации ASSA ABLOY.

assaabloyentrance.ru



ASSA ABLOY Entrance Systems

Тел.: +46 10 47 47 060
export.aaes@assaabloy.com
assaabloyentrance.ru