

Bedienungsanleitung

Drehtürantrieb

ASSA ABLOY SW300, SW150

ASSA ABLOY
Entrance Systems

Experience a safer
and more open world

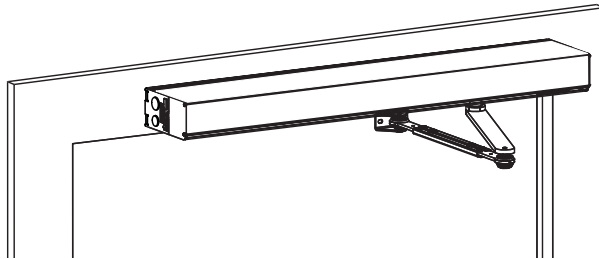

Übersetzung der Originalbetriebsanleitung

INHALTE

Darstellung von Hinweisen und Warnzeichen	3
WARNUNG: Wichtige Sicherheitshinweise. Um Personenschäden zu vermeiden, müssen diese Anweisungen befolgt werden. Bewahren Sie diese Anleitung auf.	3
Herzlichen Glückwunsch zu Ihrer neuen Automatiktür!	6
Störung des Empfangs elektronischer Geräte	6
Umweltschutzanforderungen	6
Produkthaftung	6
Garantie	7
Wartung	8
Vorgesehene Verwendung	8
Technische Daten	8
So funktionieren ASSA ABLOY SW300, SW150	9
Regelmäßige Sicherheitskontrollen	10
Allgemeines Zubehör	13
Sicherheitszubehör	13
Fehlersuche	13
Service/Wartung	14
Weitere Produkte von ASSA ABLOY Entrance Systems	14

ASSA ABLOY als Wort und Logo ist Markenzeichen der ASSA ABLOY Group

© ASSA ABLOY Entrance Systems, 2025

Änderungen an technischen Daten ohne vorherige Benachrichtigung vorbehalten.

Backtrack information: folder:Workspace Main, version:a915, Date:2025-06-25 time:07:15:15, state: Frozen

Darstellung von Hinweisen und Warnzeichen

In diesem Handbuch werden verschiedene Symbole und Texte verwendet, um das Verständnis und die Identifizierung zu erleichtern.

Hinweis: Wenn Sie **Hinweis!** sehen, enthält dieser nützliche Ratschläge und Informationen, um die korrekte und vorschriftsmäßige Verwendung des Systems sicherzustellen.



Potenzielle Gefahrensituation, die entweder zu leichten oder schweren Verletzungen oder zum Tod führen und entweder geringfügige oder erhebliche Sachschäden verursachen kann.



Potenzielle Gefahrensituation, die zu Stromschlaggefahr und schweren Verletzungen oder Tod führen kann.

WARNUNG: Wichtige Sicherheitshinweise. Um Personenschäden zu vermeiden, müssen diese Anweisungen befolgt werden. Bewahren Sie diese Anleitung auf.



- Ein Nichtbeachten der in diesem Handbuch zur Verfügung gestellten Informationen kann zu Verletzungen oder einer Beschädigung der Ausrüstung führen.
- Um das Verletzungsrisiko für Personen zu vermindern, verwenden Sie diesen Antrieb bitte ausschließlich für Drehflügel- oder Falttüren.
- Die Netzstromversorgung muss mit Schutzeinrichtungen und einem allpoligen Hauptschalter (Sicherung, Leistungsschalter) der Schutzklasse III gemäß den örtlichen Vorschriften installiert werden.

- Untersuchen Sie die Anlage ggf. häufig auf Ungleichgewicht und Anzeichen von Verschleiß oder Schäden an Kabeln, Federn und Befestigungselementen. Nicht verwenden, wenn eine Reparatur oder Einstellung nötig ist.
- Die Vorrichtung nicht verwenden, wenn eine Reparatur oder Einstellung nötig ist.
- **WARNUNG:** Der Antrieb muss während Reinigungs- und Wartungsarbeiten sowie beim Austausch von Teilen von seiner Stromquelle getrennt werden.
- Der Antrieb kann von Kindern über 8 Jahren benutzt werden, wenn sie durch eine für ihre Sicherheit zuständige Person hinsichtlich der sicheren Verwendung der Anlage unterwiesen wurden und sich der damit verbundenen Gefahren in vollem Umfang bewusst sind.
- Der Türantrieb kann von 8 Jahre alten und jüngeren Kindern bedient werden, sofern diese von der für ihre Sicherheit zuständigen Person unterrichtet worden sind.
- Der Antrieb kann von Personen mit Behinderungen körperlicher, sensorischer oder mentaler Natur benutzt werden, wenn sie durch eine für ihre Sicherheit zuständige Person hinsichtlich der sicheren Verwendung der Anlage unterwiesen wurden und sich der damit verbundenen Gefahren in vollem Umfang bewusst sind.
- Reinigung und benutzerseitige Wartung dürfen nicht von Kindern durchgeführt werden.
- Lassen Sie keine Kinder oder andere Personen auf die Tür klettern oder mit den fest installierten bzw. Fernbedienungseinrichtungen spielen.

- Die Türanlage kann automatisch durch Sensoren oder manuell durch Impulsgeber betätigt werden. Er kann auch als manueller Türschließer genutzt werden.
- Gehen Sie nicht in eine sich schließende Tür.
- Diese Anlage kann Batterien enthalten, die nur durch fachlich qualifizierte Personen ausgetauscht werden dürfen.
 - Die Batterie muss aus der Anlage entnommen werden, bevor die Anlage entsorgt wird.
 - Die Anlage muss während des Ausbaus der Batterie von dem Versorgungsnetz getrennt sein.
 - Die Batterie muss sachgerecht entsorgt werden.
- Sorgen Sie dafür, dass Bedienelemente, welche die Türe auf eine verriegelte Position einstellen können, nur aktiviert werden, wenn sich keine weiteren Personen in dem Raum befinden.
- Gefahrenstellen müssen bis zu einer Höhe von 2,5 über dem Boden mit Schutzvorrichtungen versehen sein.

Herzlichen Glückwunsch zu Ihrer neuen Automatiktür!

ASSA ABLOY Entrance Systems AB entwickelt seit mehr als 50 Jahren Automatiktüren. Sie haben ein erstklassiges Produkt erworben, das auf modernster Technologie basiert und aus sorgfältig geprüften Materialien und Bauteilen hergestellt wurde.

Wie jedes technische Produkt benötigen auch automatische Türen regelmäßige Wartung und Pflege. Für eine problemlose Verwendung des Produkts ist es unabdingbar, sich mit der Funktionsweise der automatischen Tür bzw. des automatischen Türsystems vertraut zu machen und für eine regelmäßige Wartung gemäß den gültigen Sicherheitsnormen zu sorgen.

Ihr autorisierter ASSA ABLOY Entrance Systems-Verkaufsberater vor Ort ist mit diesen Normen sowie mit allen gültigen örtlichen Codes und ASSA ABLOY Entrance Systems-Empfehlungen für Personentüren mit motorischen Antrieben vertraut. Die Durchführung von Service- und Einstellarbeiten durch die autorisierte ASSA ABLOY Entrance Systems-Vertretung stellt einen sicheren und ordnungsgemäßen Betrieb der Automatiktür sicher.

Störung des Empfangs elektronischer Geräte

Diese Ausstattung erzeugt und verwendet möglicherweise hochfrequente Energie (im Radiofrequenzband) und kann bei unkorrekter Montage oder Verwendung eine Störung des Rundfunk- und Fernsehempfangs oder anderer Hochfrequenzanlagen verursachen.

Wenn andere Geräte nicht in vollem Umfang die Richtlinien für Störfestigkeit erfüllen, können Störungen auftreten.

Es kann nicht garantiert werden, dass bei einzelnen Montagen keine Störungen auftreten. Sollte das System eine Störung des Radio- und Fernsehempfangs verursachen, was durch Aus- und Einschalten des Antriebes festgestellt werden kann, wird der Benutzer aufgefordert zu versuchen, die Störung durch eine oder mehrere der folgenden Maßnahmen zu beheben:

- Die Empfangsantenne neu ausrichten.
- Die Position des Empfangsgeräts zum Antrieb ändern.
- Das Empfangsgerät weiter vom Antrieb weg positionieren.
- Den Empfänger auf einen anderen Stromkreis legen, so dass der Antrieb und das Empfangsgerät an unterschiedliche Stromkreise angeschlossen sind.
- Überprüfen, ob die Erdungsleitung (PE) angeschlossen ist.

Falls erforderlich, sollte sich der Benutzer für weitere Vorschläge an den Händler oder einen erfahrenen Elektrotechniker wenden.

Umweltschutzanforderungen

ASSA ABLOY Entrance Systems Produkte sind mit Elektronik ausgestattet und möglicherweise auch mit Batterien versehen, die umweltschädliche Materialien enthalten können. Trennen Sie die Stromversorgung, bevor Sie Elektronik und Batterien entfernen, und sorgen Sie wie beim Verpackungsmaterial für eine ordnungsgemäße Entsorgung gemäß den örtlichen Bestimmungen (Entsorgungsart und -ort).

Produkthaftung

Gemäß Richtlinien ist der Eigentümer bzw. Betreiber der Ausrüstung für folgende Punkte verantwortlich:

- Er hat dafür Sorge zu tragen, dass die Ausrüstung ordnungsgemäß funktioniert, damit ein sicherer Betrieb gewährleistet ist und kein Risiko für Personen besteht.
- Er hat dafür Sorge zu tragen, dass die Ausrüstung von einer Person betrieben, gewartet und regelmäßig kontrolliert wird, die nachweislich dazu befähigt ist und mit den gültigen Bestimmungen vertraut ist.

- dass die mitgelieferten Dokumente „Service Log Book“ (Serviceprotokollheft) und „Abnahmetest am Montageort und Risikobewertung“ (PRA-0007) für die Wartungs- und Servicedokumentation verfügbar gehalten werden
- Er hat dafür Sorge zu tragen, dass bei der Kontrolle die Notöffnungsfunktion (falls vorhanden) überprüft wird.
- dass bei Bandschutzschiebetüren (falls zutreffend) die Schließkraft für die Türgröße geeignet ist.

Garantie

ASSA ABLOY Entrance Systems gewährt bei einem ordnungsgemäßen Betrieb und Service seiner Produkte für einen Zeitraum von 12 Monaten ab dem Lieferdatum eine Garantie auf Material- und Herstellungsfehler. Dieser Garantieanspruch ist nur für den ursprünglichen Käufer der Ausrüstung gültig.

ASSA ABLOY Entrance Systems gewährt eine Garantie auf den grundlegenden Betrieb der Software gemäß der Funktionsbeschreibung sowie dafür, dass diese auf unbeschädigten Medien aufgenommen wurde.

Die von ASSA ABLOY Entrance Systems gewährte Garantie erstreckt sich nicht auf folgende Sachverhalte:

- Fehlerfreiheit und unterbrechungslose Verwendung der Software
- natürliche Abnutzung bzw. Verschleißerscheinungen am System
- Sicherung, Batterien und Glasschäden
- Systemabweichungen, die auf eine regelwidrige Montage zurückzuführen sind, die nicht durch autorisierte Monteure erfolgt ist ASSA ABLOY Entrance Systems
- Systeme, die geändert oder durch Vandalismus oder falsche Verwendung beschädigt wurden
- Systeme, die zusätzlich mit Teilen bzw. Ersatzteilen ausgestattet wurden, die nicht als Originalteile von ASSA ABLOY Entrance Systems gekennzeichnet sind
- nicht erforderliche Kontrollbesuche, die auf mangelhafte Kommunikation seitens des Kunden zurückzuführen sind (Tür funktioniert bei Ankunft des Besam-Technikers, Zurückstellung, unterbrochene Stromversorgung)
- Einstellungen (Schließ- und Öffnungsgeschwindigkeit sowie Erkennungsfeldradar) auf Kundenwunsch (außer Betriebseinstellungen, die zu Gefahrensituationen führen könnten).
- Wasserschäden
- ungünstige Witterungsverhältnisse
- Schäden, die direkt oder indirekt auf Umstände zurückzuführen sind, die nicht im Einflussbereich des jeweiligen Unternehmens innerhalb von ASSA ABLOY Entrance Systems liegen, wie Arbeitskonflikte, Brand, Naturkatastrophen, umfassende Mobilisierung der Streitkräfte, Aufstände, Requirierung, Beschlagnahme, Embargo, eingeschränkte Stromversorgung und mangelhafte oder verspätete Lieferung seitens eines Zulieferers aufgrund eines oben genannten Punktes

Hinweis:

- Die Nichteinhaltung der Pflege- und Wartungsempfehlungen des Herstellers führt zum Erlöschen des Garantieanspruchs.
- ASSA ABLOY Entrance Systems autorisierte Händler dürfen diese Garantie nur Endbenutzern gewähren und sind nicht berechtigt, im Namen von ASSA ABLOY Entrance Systems eine umfassendere oder andersartige Garantie zu gewähren.
- Durch eine Servicevereinbarung mit ASSA ABLOY Entrance Systems wird die Verfügbarkeit eines voll funktionsfähigen Türsystems sowie eine vorrangige Behandlung bei Serviceanfragen garantiert, wodurch Stillstandszeiten des Systems minimiert werden können.

Wartung

Inspektionen sollten regelmäßig durch geschultes und qualifiziertes Personal erfolgen. Die Häufigkeit dieser Inspektionen richtet sich nach den nationalen Bestimmungen (oder nach dem Industriestandard, wenn es keine nationalen Bestimmungen gibt). Dies gilt besonders für Installationen in Verbindung mit Brandschutztüren oder Türen mit einer Notöffnungsfunktion. Um die Lebensdauer Ihrer Investition zu verlängern und einen sicheren und zuverlässigen Betrieb der Tür sicherzustellen, empfehlen wir abhängig von der Nutzungsintensität und den Betriebsbedingungen mindestens 2 Inspektionen pro Jahr. Umweltaspekte müssen ebenfalls berücksichtigt werden.

Da Ihre Eingänge Teil Ihres Geschäfts sind, haben Sie allen Grund, die Funktion sicherzustellen. ASSA ABLOY Entrance Systems bietet Ihnen Erfahrung in Wartung und Modernisierung, auf die Sie sich verlassen können. Unsere Wartungsprogramme und Modernisierungsleistungen für automatisierte Zugangssysteme basieren auf umfangreichem, markenunabhängigem Fachwissen über alle Typen von Personentüren sowie Industrietore und Verladesysteme. Uns steht ein Team technisch versierter Experten zur Verfügung, das sich in Jahrzehnten bei Wartung und Service bewährt hat, wie unsere zufriedenen Kunden gerne bestätigen.

Vorgesehene Verwendung

ASSA ABLOY SW300, SW150 sind automatische Schwingtorantriebe, die entwickelt wurden, um das Leben von Menschen zu erleichtern, die von automatischen Türen profitieren können. Die ASSA ABLOY SW300, SW150 sind sowohl Niedrigenergie- als auch Vollenergieantriebe, die einen Gleichstrommotor und ein Untersetzungssystem zum Antrieb eines Hebelarms verwenden, mit dem die Tür geöffnet wird. Er darf nur in Innenräumen montiert werden und eignet sich für nahezu alle Arten von Außen- und Innentüren mit Drehflügel. Dieser weit verbreitete Antrieb findet sich in Anwendungen, die von behindertengerechten Privathäusern bis zu Kaufhäusern mit hoher Personenfrequenz reichen.

Die Tür wurde für eine ununterbrochene Verwendung, einen hohen Sicherheitsgrad und eine maximale Lebensdauer konstruiert. Das System gleicht die Einflüsse durch normale Wetterschwankungen und kleinere Reibungsveränderungen, z. B. durch Staub und Schmutz, selbst aus.

Als Fluchtweg in Notsituationen wird das Türsystem manuell geöffnet, kann aber unter bestimmten Umständen, je nach erforderlicher Funktion, auch mit Hilfe eines Motors geöffnet werden.

Für Montage und Wartung siehe Montage- und Servicehandbuch 1007913.

Bewahren Sie diese Anleitung auf, um später wieder darin nachzuschlagen zu können.

Technische Daten

Hersteller:	ASSA ABLOY Entrance Systems AB
Adresse:	Lodjursgatan 10, SE-261 44 Landskrona, Sweden
Typ:	ASSA ABLOY SW300, SW150
Netzanschluss:	100 - 240 V AC +10/-15 %, 50/60 Hz
Stromverbrauch:	Max. 300 W
Umgebungstemperatur:	-20 °C to +45 °C
Relative Luftfeuchtigkeit:	MAX.95%
Schutzart:	IP20
Geräuschentwicklung:	$L_{pa} \leq 70 \text{ dB}(A)$
Freigaben:	Freigabe durch anerkannte Zertifizierungsstelle, gültig für die Sicherheit in der Verwendung und die Fluchtwegsicherheit, siehe Konformitätserklärung.

So funktionieren ASSA ABLOY SW300, SW150





Die Drehflügelantriebe ASSA ABLOY SW300, SW150 treiben mittels DC-Motor und Untersetzungsgetriebe ein Armsystem an, welches die Tür öffnet. Die Schließkraft wird durch einen Motor und eine Schließfeder ausgeübt (gilt nicht für ASSA ABLOY SW150). Die Türbewegung wird über eine hochentwickelte elektronische Steuereinheit mit Motorcodierer und Mikroprozessor gesteuert.

Die Aktivierung des Antriebs erfolgt entweder über einen manuellen Impulsgeber (Ellbogentaster) oder einen automatischen Impulsgeber (Radarvorrichtung). Außerdem ist – sofern örtliche Normen dies zulassen – auch ein Aktivieren des Antriebs durch Druck auf die Tür möglich. In diesem Fall muss eine Push-and-Go-Vorrichtung installiert sein.

Durch das Aktivieren der Tür wird diese geöffnet und bleibt für eine festgelegte Offenhaltezeit (HOT) offen. Nach Ablauf der Offenhaltezeit schließt sich die Tür.

Der ASSA ABLOY SW300, SW150 kann je nach Art des Programmschalters auf drei oder vier verschiedene Modi eingestellt werden, siehe Tabelle unten.

In fully manual use (or in case of a power failure) the ASSA ABLOY SW300 die Funktion eines normalen Türschließers. The ASSA ABLOY SW150 has no spring and if open at power failure, door will not close.

Position	Funktion
 AUTO Normale Position	Die Tür kann über die inneren und äußeren manuellen bzw. automatischen Impulsgeber geöffnet werden. Der Elektrotüröffner ist, falls vorhanden, geöffnet.
 AUS	Die Tür ist geschlossen. Die Tür kann nicht mit dem inneren und äußeren Impulsgeber geöffnet werden. Die Tür ist verriegelt, wenn eine elektromechanische Verriegelung angebracht wurde. Die Tür kann mit einem Schlüsseltaster geöffnet werden (wenn angebracht).
 OFFEN	Die Tür wird vom Motor permanent offen gehalten.
 AUSGANG	Durchgang nur von innen. Die Tür ist normalerweise verriegelt, wenn eine elektromechanische Verriegelung angebracht wurde. Die Tür kann nur mit dem inneren Impulsgeber und mit einem Schlüsseltaster geöffnet werden (wenn angebracht).

Regelmäßige Sicherheitskontrollen

Damit die Anforderungen der nationalen/internationalen Richtlinien eingehalten werden können und um eine Fehlfunktion sowie ein Verletzungsrisiko auszuschließen, haben wir die folgende Checkliste erstellt.



Den Türantrieb nicht verwenden, wenn eine Reparatur oder Einstellung nötig ist.



Bei Reinigungs- oder Wartungsarbeiten von der ¹⁴Hauptstromversorgung trennen.

Tägliche Nutzung		Bei Problemen
Aktivieren Sie den Antrieb und überprüfen Sie mittels <i>Sichtkontrolle</i> die Befestigung und den einwandfreien Zustand von: <ul style="list-style-type: none"> • Antrieb ¹ • Armsystem ² • Kabel ³ • Steuerschalter ⁴ • Scharniere ⁵ • Tür und Glas ⁶ 		
Kontrollieren Sie außerdem den Antrieb und führen Sie eine <i>Sichtkontrolle</i> auf folgende Punkte durch: <ul style="list-style-type: none"> • scharfe Kanten am Türblatt oder am Türrahmen (falls vorhanden) ⁷ • Zustand der Türdichtungen ⁸ • Fingerschutz ⁹ • und schließlich auf einen ordnungsgemäßen Lauf der gesamten Tür und ein langsames und sanftes Schließen 		
Stellen Sie den Programmschalter auf AUS und überprüfen Sie, ob der Antrieb und die elektromechanische Verriegelung (falls vorhanden) gemeinsam arbeiten. Überprüfen Sie auch, ob das Schloss ¹⁰ die Tür wirklich fest verriegelt.		
Aktivieren Sie die manuellen Impulsgeber ¹¹ , falls vorhanden, und gehen Sie auf die Tür zu. Überprüfen Sie, während Sie durch den Eingang bzw. Ausgang gehen, ob die Tür weit genug geöffnet wurde. Führen Sie den Test dann auch bei den automatischen Impulsgebern ¹² in gleicher Weise durch.		
Überprüfen Sie die Sicherheitssensoren ¹³ , falls vorhanden, indem Sie sich in den Drehflügelweg stellen und den Antrieb aktivieren. Die Tür darf Sie weder beim Öffnen noch beim Schließen berühren. Wenn Sie nicht sicher sind, welche Art von Sensor installiert ist, wenden Sie sich an Ihre ASSA ABLOY Entrance Systems-Vertretung.		
Tür in einem Fluchtweg	Stellen Sie den Programmschalter in den Modus AUTO. Drücken Sie die Tür manuell in die Fluchtrichtung auf, und achten Sie darauf, dass keine Gegenstände und keine Funktion die Tür am Öffnen hindern. Stellen Sie außerdem sicher, dass der Fluchtweg frei begehbar ist.	
Brand-schutztüren	Lassen Sie die Tür sich nach einem Impuls schließen und achten Sie darauf, dass nichts die Tür am Schließen und Verriegeln (falls von den Vorschriften gefordert) hindert.	

Die Durchführung dieser Tests in regelmäßigen Abständen und durch geschultes Personal ist gesetzlich vorgeschrieben.



= Treffen Sie entsprechende Maßnahmen.



= Wenden Sie sich an Ihre ASSA ABLOY Entrance Systems-Vertretung. Die Kontaktdaten finden Sie auf der letzten Seite.

FUNKTIONS- UND SICHTKONTROLLE

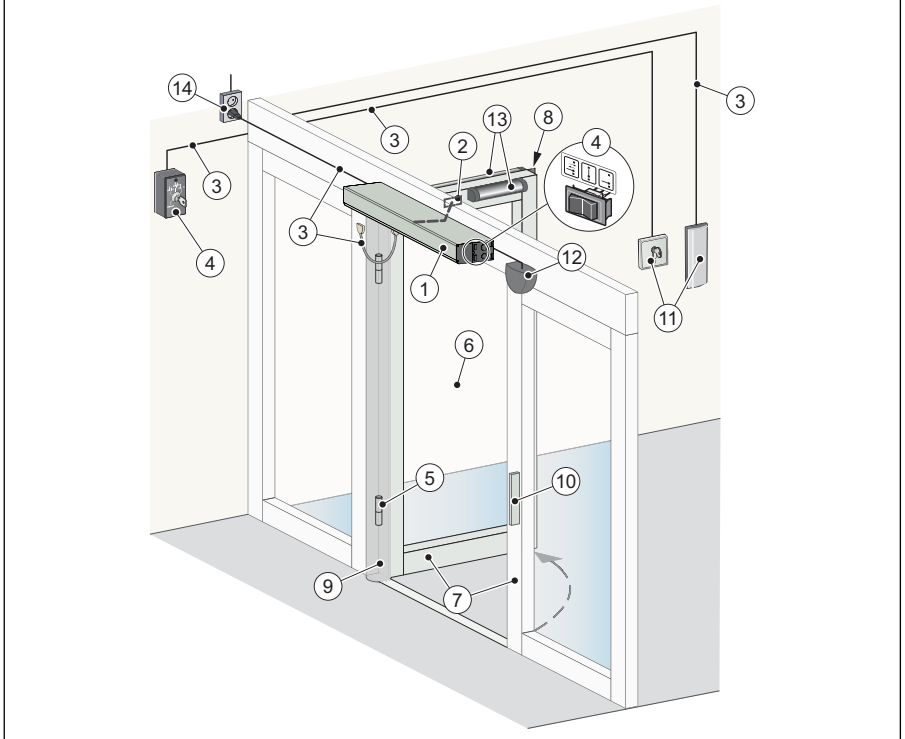

REINIGUNG

Staub und Schmutz am besten mit Wasser und einem weichen Tuch oder Schwamm von der ASSA ABLOY SW300, SW150 entfernen.

Es kann ein mildes Reinigungsmittel verwendet werden. Um die Qualität der behandelten Oberflächen zu erhalten, müssen die Oberflächen mindestens alle vier Monate gereinigt werden. Die Reinigungsvorgänge sollten protokolliert werden. Um Schäden an den Profilen zu vermeiden, müssen die Bürsten und alle Abdichtmaterialien wöchentlich mit einem Staubsauger gereinigt werden.

- Setzen Sie Fenster, Türen oder Profile keinen alkalischen Substanzen aus. Sowohl Glas als auch Aluminium sind empfindlich gegen alkalische Substanzen.
- Nicht mit Hochdruck-Wasserstrahl reinigen. Antrieb, Programmschalter und Sensor können beschädigt werden und Wasser könnte in die Profile eindringen.
- Keine Politur verwenden.
- Bürsten Sie nicht mit Materialien wie Topfreiniger-Schwämmen, weil dies zu mechanischen Schäden führt.

SCHILDER



Aktion		Bei Problemen
Überprüfen Sie, ob alle nötigen Schilder angebracht und intakt sind. Der Vermerk „Obligatorisch“ weist darauf hin, dass das Schild laut europäischen Richtlinien und gleichwertigen nationalen Gesetzen außerhalb der Europäischen Union vorgeschrieben ist.		
(A)	Produktetikett: Obligatorisch	
(B)	Panikbeschlagsystem: Verbindlich bei Zulassung für Fluchtwege.	
(C)	ASSA ABLOY Entrance Systems Türaufkleber: Obligatorisch, falls zutreffend, um das Glas kenntlich zu machen (an allen beweglichen Glasscheiben anzubringen).	
(D)	Kinder beaufsichtigen (an beiden Seiten der Tür anbringen): Gemäß nationaler Vorschriften Pflicht. Empfohlen, wenn die Risikoanalyse auf Benutzung durch Kinder hindeutet.	
(E)	Für Menschen mit Körperbehinderung entworfener Türantrieb: Empfohlen, falls zutreffend (Anbringung an beiden Seiten der Tür).	
(F)	Aktivierung durch Menschen mit Körperbehinderung: Empfohlen, wenn zutreffend.	
(G)	Kein Eingang, zur Kennzeichnung von Verkehr in eine Richtung: In GB und US gegebenenfalls Pflicht, nicht im Lieferumfang enthalten.	
(H)	Automatische Tür: Obligatorisch in GB, falls zutreffend, nicht im Produkt enthalten.	
(J)	Frei halten Obligatorisch in GB, falls zutreffend, nicht im Produkt enthalten.	
(K)	SITAC-Etikett: In SE Pflicht	

 = Wenden Sie sich an Ihre ASSA ABLOY Entrance Systems-Vertretung. Die Kontaktdaten finden Sie auf der letzten Seite.

Allgemeines Zubehör

Mit Hilfe der folgenden Zusatzausstattung kann der ASSA ABLOY SW300, SW150 weiter verbessert werden. (Eine detaillierte Beschreibung erhalten Sie bei Ihrem örtlichen ASSA ABLOY Entrance Systems-Händler.)

- Steuerschalter ④, [siehe Seite 11](#)
- Elektrische Verriegelung ⑩, [siehe Seite 11](#)
- Schlüsselschalter ⑪, [siehe Seite 11](#)
- Ellbogentaster ①, [siehe Seite 11](#)
- Radar ⑫, [siehe Seite 11](#)
- Kabellose Sender (nicht abgebildet)
- Zugangskontrolle (nicht abgebildet)
- Türanschlag (nicht abgebildet)

Sicherheitszubehör

Obwohl die Installation des ASSA ABLOY SW300, SW150 allen gültigen Sicherheitsbestimmungen entspricht, kann die Sicherheit bzw. der Komfort mit Hilfe der folgenden Zusatzausstattung weiter erhöht werden. (Eine detaillierte Beschreibung erhalten Sie bei Ihrer örtlichen ASSA ABLOY Entrance Systems-Vertretung.)

- Sicherheitssensoren ③, [siehe Seite 11](#).
- Fingerschutz ⑨, [siehe Seite 11](#).

Fehlersuche

Problem?	Maßnahmen
Die Tür öffnet sich nicht	
Der Motor startet nicht	Ändern Sie die Einstellung des Programmschalters. (Siehe Seite 9).
	Stellen Sie sicher, dass sich keine Gegenstände in der Erfassungszone befinden, falls ein Sensor vorhanden ist.
	Überprüfen Sie den Netzanschluss und die Sicherung im Gebäude.
Der Motor startet, aber die Tür(en) öffnet bzw. öffnen sich nicht.	Entriegeln Sie die mechanischen Verriegelungen.
	Stellen Sie sicher, dass nichts unter der Tür eingeklemmt ist.
Die Tür schließt sich nicht	Ändern Sie die Einstellung des Programmschalters. (Siehe Seite 9).
	Stellen Sie sicher, dass sich keine Gegenstände in der Erfassungszone befinden, falls ein Sensor vorhanden ist.
	Stellen Sie sicher, dass nichts unter der Tür eingeklemmt ist.
Die Tür öffnet und schließt sich unaufhörlich	Stellen Sie sicher, dass sich keine beweglichen Gegenstände in einer Entfernung von 1 bis 1,5 m von der Tür befinden, falls ein automatischer Impulsgeber eingebaut ist.
Sollte das Problem weiterhin bestehen, wenden Sie sich an Ihre ASSA ABLOY Entrance Systems-Vertretung.	

Service/Wartung

Service- und Einstellarbeiten durch die autorisierte ASSA ABLOY Entrance Systems-Vertretung stellen den sicheren und ordnungsgemäßen Betrieb der automatischen Tür sicher.

Dieses Produkt kann Batterien enthalten, die ausschließlich durch einen durch ASSA ABLOY Entrance Systems geschulten und qualifizierten Techniker ausgetauscht werden dürfen.

Nicht vergessen, die Dokumente „Service Log Book“ (Serviceprotokollheft) und „Abnahmetest am Montageort und Risikobewertung“ (PRA-0007) verfügbar zu halten. Sie werden gemeinsam benutzt.

In der untenstehenden Tabelle finden Sie die empfohlenen Zeitabstände in Monaten, in denen Teile während vorkehrender Wartungsarbeiten auszutauschen sind. Wenden Sie sich an Ihre ASSA ABLOY Entrance Systems-Vertretung, um mehr über unser Serviceangebot zu erfahren!

Teil	Teilenummer	Zyklen/Stunden in Betrieb			Vandalismusgefährdetes Umfeld
		<10	<100	>100	
		Geringer Personenverkehr	Mittlerer Personenverkehr	Starker Personenverkehr	
PUSH-arm-service-kit	330000271BK/SI	24	12	6	6
PULL-Arm-Service-Kit	330000335BK/SI	24	12	6	6
Batterie	33738753	24	24	24	24
Transmissionseinheit-Set SW150	331009148	60	60	60	60
Transmissionseinheit-Set SW300	331007819F	60	60	60	60
Steuereinheit, CU-300	331008333	60	60	60	60
EXU-SI	331003554	60	60	60	60
EXU-SA	331003557	60	60	60	60

Weitere Produkte von ASSA ABLOY Entrance Systems

- Türsysteme
- Balancetür
- Luftschleier
- Karusselltüren
- Schiebetüren
- Automatische und manuelle Impulsgeber
- Sektionaltore
- Dienstleistungen wie vorkehrende Wartung, Aktualisierung von Programmen, Notfallreparaturen, Wartungsratschläge und Türverwaltung
- Vertikalbeschlag-Gewebetor
- Überladebrücken
- Torabdichtungen
- Falttore
- Schnellauftore
- Loadhouses

ASSA ABLOY Entrance Systems hat sich als führender Anbieter auf automatische Eingangslösungen zur Sicherung eines effizienten Waren-, Fahrzeug- und Personenverkehrs spezialisiert. Auf der Grundlage des langjährigen Erfolgs der Marken Besam, Crawford, Albany und Megadoor bieten wir unsere Lösungen unter der Marke ASSA ABLOY an. Mit unseren Produkten und Dienstleistungen erfüllen wir den Bedarf unserer Kunden nach einem sicheren, zweckmäßigen und nachhaltigen Betrieb. ASSA ABLOY Entrance Systems ist ein Geschäftsbereich von ASSA ABLOY.

assaabloyentrance.de,
assaabloyentrance.at



ASSA ABLOY Entrance Systems

Tel.: 030 23 18 80 (DE), 01 914 55 37-0 (AT)
info.de.aaes@assaabloy.com (DE), info.at.aaes@assaabloy.com (AT)
assaabloyentrance.de, assaabloyentrance.at